

HYUNDAI



РУКОВОДСТВО ПО ЭКСПЛУАТАЦИИ

**Эксплуатация
Техническое обслуживание
Технические характеристики**

Вся информация в настоящем Руководстве по эксплуатации приведена по состоянию на момент публикации.

Компания Hyundai оставляет за собой право в любое время вносить изменения в рамках постоянно действующей программы модернизации продукции.

Настоящее Руководство применимо для всех моделей автомобилей Hyundai и содержит описания как дополнительного, так и стандартного оборудования, а также соответствующие пояснения. Поэтому в данном Руководстве Вы сможете обнаружить материалы, не имеющие отношения к конкретной модели Вашего автомобиля.

ВНИМАНИЕ: ВНЕСЕНИЕ ИЗМЕНЕНИЙ В КОНСТРУКЦИЮ ВАШЕГО АВТОМОБИЛЯ HYUNDAI

Внесение любых изменений в конструкцию Вашего автомобиля Hyundai не допускается. Подобные изменения могут ухудшить работу автомобиля, его безопасность, или сократить срок его службы, а также могут нарушить условия гарантийного обслуживания Вашего автомобиля. Определенные изменения могут также нарушать положения, установленные Министерством транспорта и другими исполнительными органами Вашей страны.

УСТАНОВКА СИСТЕМ ДУПЛЕКСНОЙ РАДИОСВЯЗИ ИЛИ СОТОВОГО ТЕЛЕФОНА

Ваш автомобиль оснащен системой электронного впрыска топлива и другими электронными компонентами. Неправильная установка и настройка систем дуплексной радиосвязи или сотового телефона могут отрицательно сказаться на работе электронных блоков автомобиля. Поэтому, если Вы решили установить подобные устройства, мы рекомендуем Вам внимательно следовать всем указаниям производителя этих систем или связаться с дилером Hyundai для разъяснения мер предосторожности и особых инструкций.

ПРЕДУПРЕЖДАЮЩАЯ ИНФОРМАЦИЯ ОБ УГРОЗЕ БЕЗОПАСНОСТИ И ПОВРЕЖДЕНИЯ АВТОМОБИЛЯ

В настоящее Руководство включена информация с заголовками **ОСТОРОЖНО**, **ВНИМАНИЕ** и **К СВЕДЕНИЮ**.

Данные заголовки означают следующее:

ОСТОРОЖНО

Обозначенная под таким заголовком ситуация может привести к нанесению вреда, причинению тяжелых травм владельцу автомобиля или другим лицам или их гибели в случае игнорирования данного предупреждения. Необходимо следовать рекомендациям, приведенным под данным заголовком.

ВНИМАНИЕ

Обозначенная под таким заголовком ситуация может привести к повреждению автомобиля или его систем и оборудования в случае игнорирования данного предупреждения. Необходимо следовать рекомендациям, приведенным под данным заголовком.

*** К СВЕДЕНИЮ**

Информация, представленная под этим заголовком, может представить интерес для владельца автомобиля или оказаться ему полезной.

ПРЕДИСЛОВИЕ

Спасибо за то, что Вы выбрали автомобиль марки Hyundai. Мы рады приветствовать Вас в растущем сообществе ценителей качества, сидящих за рулем наших автомобилей. Передовые идеи, заложенные при проектировании, и высококачественное исполнение каждого автомобиля, созданного в нашей компании - это те ценности, которыми мы так гордимся.

Настоящее Руководство по эксплуатации ознакомит Вас с особенностями конструкции и эксплуатации Вашего нового автомобиля Hyundai. Мы предлагаем Вам детально изучить этот документ, поскольку находящаяся в нем информация может существенно помочь Вам получить максимальное удовольствие от своего нового автомобиля.

Производитель также рекомендует проводить все работы по техническому обслуживанию и ремонту Вашего автомобиля у авторизованного дилера компании Hyundai.

КОМПАНИЯ HYUNDAI MOTORS

К сведению: Поскольку будущим владельцам автомобиля также потребуется информация, содержащаяся в данном Руководстве, в случае продажи Вашего автомобиля Hyundai, пожалуйста, оставьте данное Руководство в автомобиле. Спасибо.

ВНИМАНИЕ

Использование топлива и смазочных материалов ненадлежащего качества, не соответствующих требованиям компании Hyundai, может привести к серьезным повреждениям двигателя и трансмиссии. Следует всегда использовать горюче-смазочные материалы высокого качества, которые соответствуют требованиям, перечисленным в настоящем Руководстве на странице 8-4 в разделе “Технические характеристики автомобиля”.

Авторские права Hyundai Motor Company, 2014 г. Все права защищены. Никакая часть настоящего документа не может быть воспроизведена, помещена в какую-либо информационно-поисковую систему или передана по каналам связи в любой форме и любым способом без предварительного получения письменного разрешения компании Hyundai Motor Company.

СОДЕРЖАНИЕ

Введение	1
Знакомство с вашим автомобилем	2
Система безопасности автомобиля	3
Характеристики автомобиля	4
Управление автомобилем	5
Действия в непредвиденных ситуациях	6
Техническое обслуживание	7
Технические характеристики и информация для потребителя	8
Приложение	9
Предметный указатель	I

Введение

1

Как пользоваться настоящим руководством / 1-2

Требования к топливу / 1-3

Порядок обкатки автомобиля / 1-6

КАК ПОЛЬЗОВАТЬСЯ НАСТОЯЩИМ РУКОВОДСТВОМ

Мы хотим помочь вам получить максимально возможное удовольствие от вождения данного автомобиля. Настоящее руководство по эксплуатации в этом отношении может оказаться полезным по многим причинам. Настоятельно рекомендуется прочитать руководство полностью. С целью снижения до минимума вероятности гибели и травмирования людей следует обязательно прочитать разделы, отмеченные заголовками **ОСТОРОЖНО** и **ВНИМАНИЕ**, которые присутствуют во всем руководстве.

Иллюстрации дополнены текстовыми описаниями, приведенными в настоящем руководстве для того, чтобы наилучшим образом показать, как получить удовольствие от данного автомобиля. Прочитав данное руководство, владелец автомобиля ознакомится с его характерными особенностями, важными сведениями о безопасности и советами по его эксплуатации в различных дорожных условиях.

Общая структура руководства приведена в оглавлении. Хорошим местом для начала знакомства является предметный указатель, где в алфавитном порядке приведен перечень всех сведений, содержащихся в настоящем руководстве.

Разделы. Настоящее руководство состоит из девяти разделов и предметного указателя. Каждый раздел начинается с короткого перечня содержащихся в нем сведений, что позволяет быстро находить необходимые данные.

В настоящем руководстве приведены сведения, отмеченные заголовками **ОСТОРОЖНО**, **ВНИМАНИЕ** и **К СВЕДЕНИЮ**. Они были подготовлены с целью повышения уровня личной безопасности владельца автомобиля. Необходимо внимательно прочитать **ВСЕ** процедуры и рекомендации, отмеченные заголовками **ОСТОРОЖНО**, **ВНИМАНИЕ** и **К СВЕДЕНИЮ**, и соблюдать их.

ОСТОРОЖНО

Заголовком ОСТОРОЖНО выделены условия, которые могут привести к нанесению вреда, причинению тяжелых травм или к гибели людей в случае игнорирования данного предупреждения.

ВНИМАНИЕ

Заголовком ВНИМАНИЕ выделены условия, которые могут привести к нанесению вреда автомобилю при игнорировании данного предупреждения.

*** К СВЕДЕНИЮ**

Сведения, обозначенные заголовком К СВЕДЕНИЮ, могут представить интерес для владельца автомобиля или оказаться полезными ему.

ТРЕБОВАНИЯ К ТОПЛИВУ

Автомобили с бензиновым двигателем

Неэтилированный бензин

В Европе

Для достижения оптимальных рабочих характеристик автомобиля рекомендуется применять неэтилированный бензин с октановым числом RON (по исследовательскому методу) 95/антидетонационным показателем АКІ 91, или выше.

Можно использовать неэтилированный бензин с октановым числом RON рекомендуется от 91 до 94/показателем АКІ от 87 до 90, однако это может привести к незначительному снижению рабочих характеристик автомобиля.

Вне Европы

Для достижения оптимальных рабочих характеристик автомобиля рекомендуется применять неэтилированный бензин с октановым числом RON (по исследовательскому методу) 91/антидетонационным показателем АКІ 87, или выше.

Конструкцией автомобиля предусмотрено достижение максимальных эксплуатационных характеристик при использовании НЕЭТИЛИРОВАННОГО БЕНЗИНА; кроме того, применение такого топлива позволяет свести к минимуму выбросы вредных веществ и загрязнение свечей зажигания.



ВНИМАНИЕ

НИКОГДА НЕ ИСПОЛЬЗУЙТЕ ЭТИЛИРОВАННОЕ ТОПЛИВО.

Использование этилированного топлива ведет к преждевременному выходу из строя каталитического нейтрализатора и к повреждению кислородного датчика системы управления двигателя, что негативно сказывается на работе системы снижения токсичности выбросов вредных веществ.

Ни в коем случае не добавляйте в топливо какие-либо присадки для очистки топливной системы за исключением тех, которые допущены к использованию. (За дополнительными сведениями рекомендуется обратиться к авторизованному дилеру компании HYUNDAI.)



ОСТОРОЖНО

- Не доливайте топливо в бак по верхнюю кромку заправочной горловины после того, как произойдет автоматическое отключение заправочного пистолета во время заправки.
- После завершения заправки автомобиля топливом обязательно убедитесь в том, что крышка заправочной горловины плотно закрыта: это необходимо для того, чтобы топливо не выплеснулось наружу в случае дорожно-транспортного происшествия.

Бензин, содержащий этиловый и метиловый спирт

Бензоспирт, смесь бензина и этилового спирта (также известного под названием пищевой спирт), и бензин (бензоспирт с содержанием метилового спирта, также известного под названием древесный спирт) продаются на рынке одновременно с этилированным или неэтилированным бензином или вместо них.

Не допускается использование бензоспирта, содержащего более 10% этилового спирта, и использование бензина или бензоспирта, содержащего какую-либо долю метилового спирта. Использование такого топлива может привести к ухудшению дорожных качеств автомобиля и к повреждению топливной системы.

Прекратите использовать бензоспирт любого типа при ухудшении дорожных качеств автомобилем.

Повреждение автомобиля или ухудшение дорожных качеств могут не покрываться гарантией производителя в случае, если они вызваны использованием следующих видов топлива:

1. Бензоспирт, содержание этилового спирта в котором превышает 10%.
2. Бензин (бензоспирт), содержащие метиловый спирт.
3. Этилированный бензин или этилированный бензоспирт.



ВНИМАНИЕ

Ни в коем случае не используйте бензоспирт, содержащий метиловый спирт. Прекратите использовать любой бензоспирт, если это приводит к ухудшению дорожных качеств автомобиля.

Использование метилтретбутилэфира (МТВЭ)

Компания HYUNDAI не рекомендует использование в данном автомобиле такого топлива, в котором объемная доля метилтретбутилового эфира (МТВЭ) превышает 15,0% (при массовой доле кислорода 2,7%).

Использование топлива, объемная доля метилтретбутилэфира (МТВЭ) в котором превышает 15,0% (массовая доля кислорода - 2,7%), может привести к ухудшению рабочих характеристик автомобиля, к образованию паровых пробок и затрудненному запуску.

⚠ ВНИМАНИЕ

Предоставленная производителем ограниченная гарантия на новый автомобиль может не распространяться на повреждение топливной системы и ухудшение рабочих характеристик, которые появились в результате использования топлива, объемная доля метилтретбутилэфира (МТБЭ) в котором превышает 15,0% (массовая доля кислорода - 2,7%).

Не используйте метиловый спирт

Для заправки данного автомобиля не следует использовать топливо с содержанием метанола (древесного спирта). Использование такого топлива может привести к ухудшению рабочих характеристик автомобиля и повреждению компонентов топливной системы.

Присадки к топливу

Компания HYUNDAI рекомендует использовать высококачественный бензин, соответствующий требованиям европейского топливного стандарта (EN228) или аналогичных стандартов.

Если высококачественный бензин отсутствует в продаже, запуск двигателя затруднен или двигатель работает с перебоями, следует регулярно использовать присадки к топливу. Бутылку присадки на бак топлива следует добавлять через каждые 5000 км пробега. Присадки можно приобрести у авторизованного дилера компании HYUNDAI; там же можно получить инструкции по использованию присадок. Нельзя смешивать присадки разных марок.

Эксплуатация автомобиля за рубежом

При поездке в другую страну на данном автомобиле следует обеспечить:

- выполнить все требования в отношении регистрации и страховки;
- определить наличие в продаже топлива необходимого качества.

ПОРЯДОК ОБКАТКИ АВТОМОБИЛЯ

Какие-либо требования на период обкатки нового автомобиля не устанавливаются. Соблюдение нескольких простых мер предосторожности в течение первых 1000 км (600 миль) пробега может позитивно сказаться на рабочих характеристиках, экономичности и сроке службы автомобиля.

- Не допускайте работы двигателя на очень высоких оборотах.
- Во время движения поддерживайте частоту вращения коленчатого вала (об/мин или обороты в минуту) в пределах от 2000 до 4000 об/мин.
- Не двигайтесь с одной скоростью (как высокой, так и низкой) в течение длительного времени. Изменение оборотов двигателя необходимо для его правильной обкатки.
- Избегайте резкого торможения (за исключением аварийных ситуаций), чтобы обеспечить правильную притирку тормозных колодок.
- Не допускайте работы двигателя на холостом ходу в течение более 3 минут подряд.

- Не следует буксировать прицеп в течение первых 2000 км (1200 миль) пробега автомобиля.

Знакомство с автомобилем

2

Общий вид салона / 2-2

Общий вид приборной панели / 2-3

Моторный отсек / 2-4

ОБЩИЙ ВИД САЛОНА

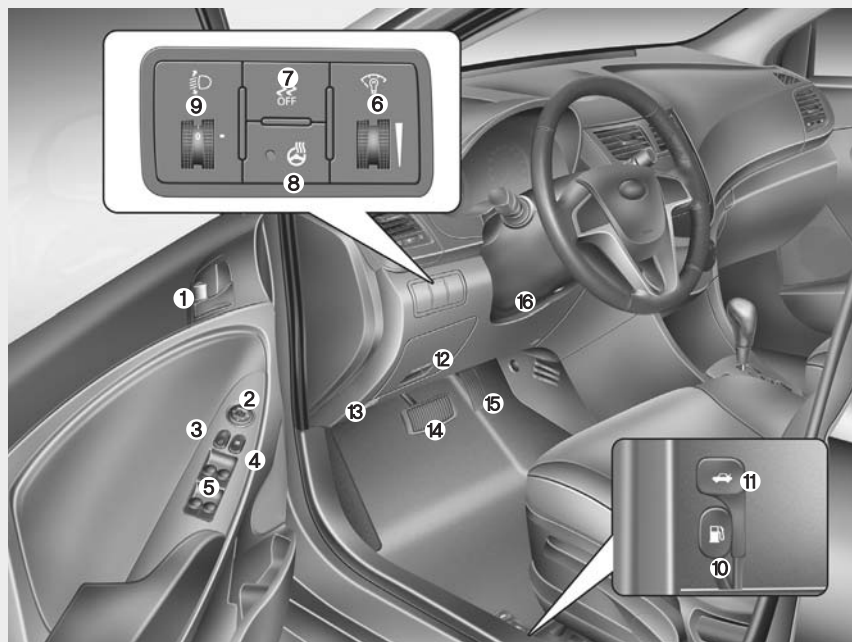

1. Кнопка блокировки/разблокирования дверей4-15
2. Переключатель управления положением наружных зеркал заднего вида*4-42
3. Центральный переключатель блокировки дверей*4-16
4. Кнопка блокировки электрических стеклоподъемников*4-28
5. Переключатели управления электрических стеклоподъемников*4-24
6. Верньер регулировки яркости подсветки комбинации приборов*4-44
7. Кнопка отключения системы ESC*5-41
8. Кнопка обогрева рулевого колеса 4-37
9. Устройство регулировки угла наклона фар*4-80
10. Рычаг открывания крышки топливного бака4-32
11. Рычаг открывания крышки багажника (седан)4-19
12. Блок плавких предохранителей7-61
13. Рычаг открывания замка капота4-30
14. Педаль тормоза5-35
15. Педаль акселератора5-6, 5-12
16. Средство ручного управления углом наклона рулевого колеса*4-37

* Реальный автомобиль может отличаться от изображенного.

* при наличии

ORBR013001

ОБЩИЙ ВИД ПРИБОРНОЙ ПАНЕЛИ



1. Подушка безопасности водителя3-50
 2. Рукоятка управления осветительными приборами/указателями поворота4-73
 3. Комбинация приборов4-43
 4. Рукоятка управления стеклоочистителями/омывателями4-81
 5. Замок зажигания*5-5
 6. Кнопка запуска и остановки двигателя* ..5-8
 7. Цифровые часы*и аудиосистема*4-117
 8. Рулевое колесо4-36
 9. Органы управления аудиосистемой на рулевом колесе*4-124
 10. Система управления микроклиматом*4-90, 4-100
 11. Кнопка включения аварийной сигнализации4-71, 6-2
 12. Рычаг переключения передач5-14, 5-18, 5-22, 5-29
 13. Прикуриватель*4-114
 14. Рычаг стояночного тормоза5-37
 15. Передняя подушка безопасности пассажира*3-50
 16. Вещевой ящик4-112
 17. Розетка электропитания*4-116
- * при наличии

ORBR010002

МОТОРНЫЙ ОТСЕК

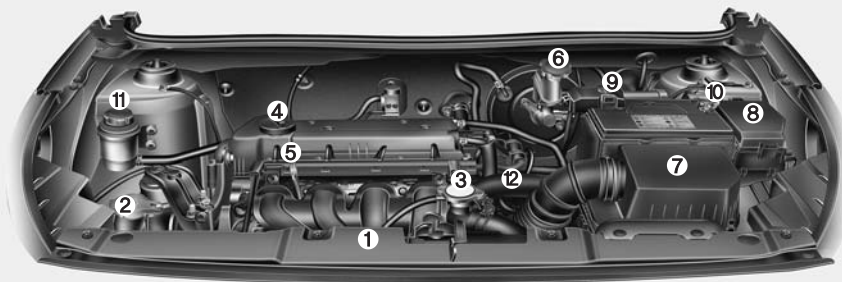

1. Расширительный бачок системы охлаждения двигателя7-24
2. Бачок для жидкости омывателя ветрового стекла.....7-32
3. Крышка радиатора.....7-27
4. Крышка масляналивной горловины двигателя7-22
5. Маслоизмерительный щуп двигателя....7-22
6. Бачок тормозной жидкости/ жидкости привода сцепления*7-28
7. Воздухоочиститель7-34
8. Блок плавких предохранителей.....7-61
9. Положительный вывод аккумуляторной батареи.....6-5,7-42
10. Отрицательный вывод аккумуляторной батареи6-5,7-42
11. Бачок для жидкости усилителя рулевого управления.....7-31
12. Щуп-указатель уровня жидкости в автоматической коробке передач*7-29

* при наличии

ORBR074001

Система безопасности автомобиля

3

Сиденье / 3-2

Ремни безопасности / 3-15

Детские кресла / 3-28

Система подушек безопасности

(дополнительная система пассивной безопасности) / 3-42

**Не допускается установка детского кресла
на переднем пассажирском сиденье / 3-45**

СИДЕНЬЕ

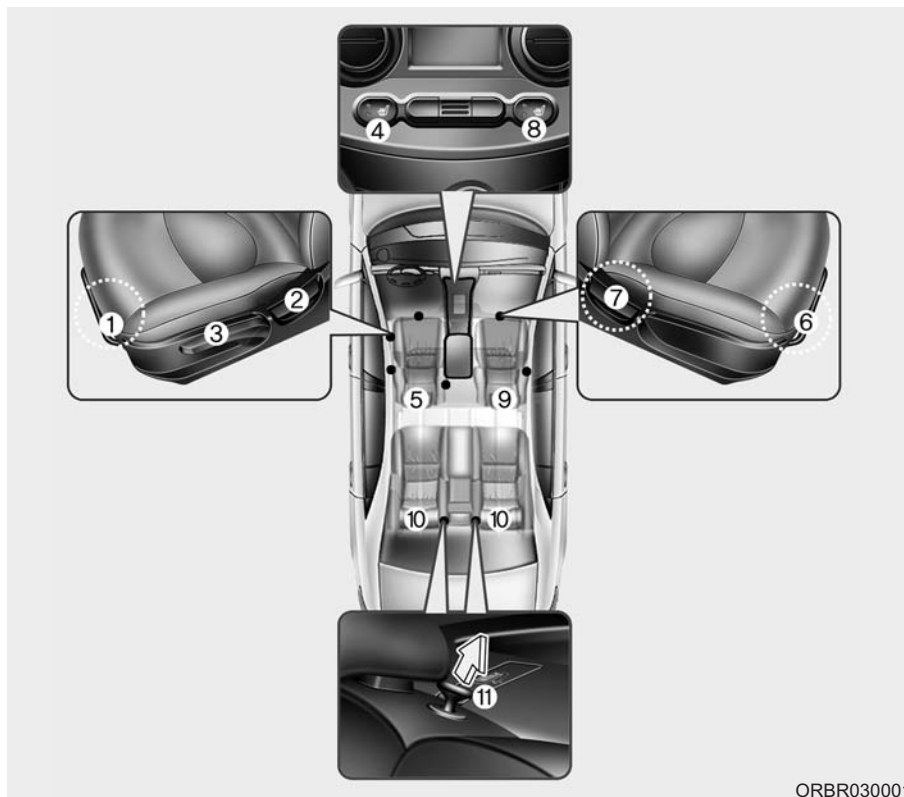

Сиденье водителя

- (1) Вперед и назад
- (2) Наклон спинки сиденья
- (3) Высота подушки сиденья*
- (4) Подогреватель сиденья*
- (5) Подголовник

Сиденье переднего пассажира

- (6) Вперед и назад
- (7) Наклон спинки сиденья
- (8) Подогреватель сиденья*
- (9) Подголовник

Заднее сиденье

- (10) Подголовник*
- (11) Наклон спинки сиденья*

* : при наличии

ORBR030001

⚠ ОСТОРОЖНО

- Посторонние предметы

Посторонние предметы, оказавшиеся в зоне ног водителя, могут стать помехой при нажатии педалей, что может привести к дорожно-транспортному происшествию. Не располагайте никаких вещей под передними сиденьями.

⚠ ОСТОРОЖНО

- Возвращение спинки сиденья в вертикальное положение

При возвращении спинки сиденья в вертикальное положение удерживайте ее и перемещайте медленно.

Убедитесь в отсутствии других людей рядом с сиденьем. Если не удерживать спинку сиденья при ее возврате в исходное положение и не контролировать этот процесс, она может резко переместиться вперед и причинить случайную травму человеку, ударив его.

⚠ ОСТОРОЖНО

- Водитель отвечает за пассажира, находящегося на переднем сиденье

Если во время движения пассажир находится на переднем сиденье, спинка которого отклонена назад, это может привести к получению серьезных травм или к гибели людей в случае дорожно-транспортного происшествия.

Если во время такого происшествия спинка переднего сиденья будет отклонена назад, бедра находящегося на нем пассажира могут проскользнуть под поясной частью ремня безопасности, и большая нагрузка будет приложена к незащищенной области живота.

Это может привести к получению серьезных травм или к гибели человека. Водитель должен рекомендовать пассажиру, находящемуся на переднем сиденье, установить его спинку в вертикальное положение во время движения автомобиля.

⚠ ОСТОРОЖНО

Не используйте в качестве сиденья дополнительные подушки, которые уменьшают трение между сиденьем и телом пассажира. Бедра пассажира могут выскользнуть из-под ремня во время аварии или внезапной остановки. Ремень безопасности может не сработать должным образом, что чревато серьезными или фатальными повреждениями внутренних органов.

⚠ ОСТОРОЖНО

- Сиденье водителя

- Ни в коем случае не пытайтесь отрегулировать положение сиденья во время движения автомобиля. Это может привести к потере управления и к дорожно-транспортному происшествию, результатом которого может быть гибель людей, нанесение тяжелых телесных повреждений или причинение ущерба имуществу.
- Не допускайте изменения кем-либо нормального положения спинки сиденья. Размещение предметов с опорой на спинку сиденья или создание иных помех нормальной фиксации спинки сиденья может привести к серьезной травме или к гибели человека при внезапной остановке или столкновении.

(продолжение следует)

(продолжение)

- Во время движения спинка сиденья должна находиться в вертикальном положении, а поясная часть ремня безопасности должна располагаться на бедрах как можно ниже и удобнее. Это наилучшее положение с точки зрения обеспечения защиты человека в случае дорожно-транспортного происшествия.
- Чтобы исключить неоправданные и, возможно, серьезные травмы от подушек безопасности, всегда располагайтесь на сиденье как можно дальше от рулевого колеса, сохраняя при этом контроль над автомобилем. Рекомендуется сидеть так, чтобы грудь водителя находилась на расстоянии не менее 250 мм от рулевого колеса.

⚠ ОСТОРОЖНО

Закончив регулировку сиденья, следует убедиться в том, что оно надежно закреплено. Для этого необходимо попытаться сдвинуть сиденье вперед и назад, не используя рычаг снятия блокировки. Внезапное резкое перемещение водительского сиденья может привести к потере управления автомобилем и стать причиной аварии.

⚠ ОСТОРОЖНО

- Запрещается регулировать сиденье при пристегнутом ремне безопасности. Перемещение сиденья вперед может вызвать сильное сдавливание области живота.
- Будьте крайне внимательны, следите за тем, чтобы руки или какие-либо предметы не попали в механизм сиденья во время его перемещения.
- Не оставляйте зажигалку на полу или на сиденье. При изменении положения сиденья возможно истечение газа из зажигалки, что опасно возгоранием.

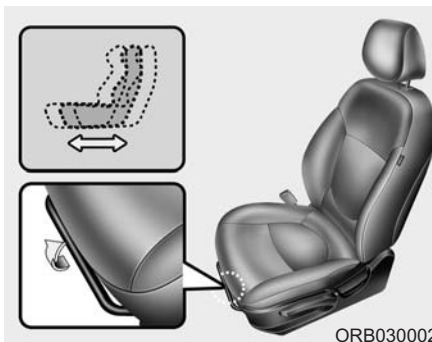
**Переднее сиденье*****Ручная регулировка*****В продольном направлении**

Для перемещения сиденья в продольном направлении:

1. Потяните вверх рычаг салазок сиденья, находящийся под передним краем подушки сиденья, и удерживайте его в таком положении.
2. Сдвиньте сиденье в продольном направлении так, как это необходимо.
3. Отпустите рычаг и убедитесь в том, что сиденье надежно зафиксировано.

Регулировку положения сиденья производите до начала движения. Убедитесь в том, что сиденье надежно зафиксировано, попытавшись переместить его вперед и назад без использования рычага. Если сиденье движется, значит, оно не зафиксировано должным образом.

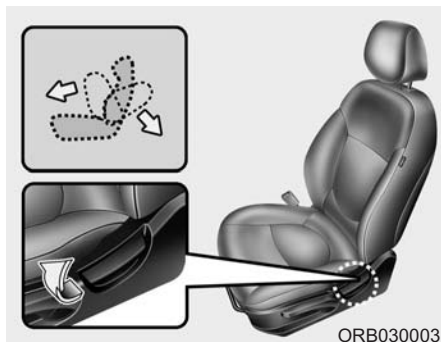

Наклон спинки сиденья

Для отклонения назад спинки сиденья:

1. Слегка наклонитесь вперед и поднимите рычаг регулировки наклона спинки сиденья, расположенный с внешней стороны сиденья в задней его части.
2. Осторожно наклонитесь назад и установите спинку сиденья в требуемое положение.
3. Отпустите рычаг и убедитесь в том, что спинка сиденья зафиксирована на своем месте. (Рычаг ДОЛЖЕН вернуться в исходное положение для того, чтобы зафиксировать спинку сиденья.)

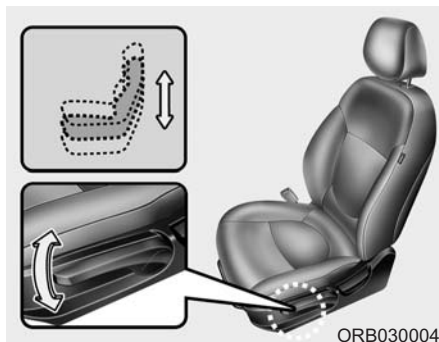

Высота подушки сиденья (сиденье водителя)

Для регулировки высоты подушки сиденья толкайте вверх или вниз рычаг, расположенный с внешней стороны подушки.

- Для того, чтобы опустить подушку сиденья, толкните рычаг несколько раз вниз.
- Для того, чтобы поднять подушку сиденья, толкните рычаг несколько раз вверх.

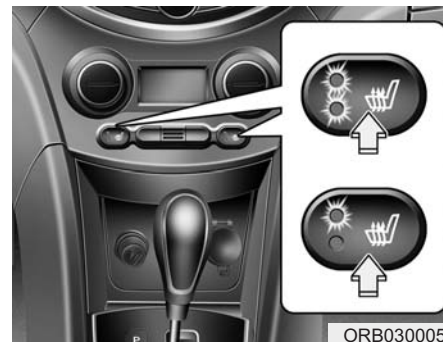

Подогреватели сидений (при наличии)

Подогреватели сидений обеспечивают подогрев передних сидений в холодную погоду. При включенном зажигании (ключ зажигания в положении ON) нажмите один из переключателей для включения подогревателя водительского или переднего пассажирского сиденья. В теплую погоду или в тех условиях, когда подогревать сиденья не нужно переключатели должны находиться в выключенном положении.

- При каждом нажатии кнопки установленное значение температуры сиденья меняется следующим образом:

ОТКЛ. → ГОРЯЧО(●●) → ТЕПЛО(●)
 ↑

- Подогреватель сиденья по умолчанию переходит в выключенное состояние при каждом включении зажигания.

* К СВЕДЕНИЮ

При включенном подогревателе сиденья система подогрева, встроенная в сиденье, включается и выключается автоматически в зависимости от температуры сиденья.

ВНИМАНИЕ

- *При очистке сидений от загрязнений не используйте такие органические растворители, как растворитель для краски, бензол, спирт и бензин. Это может привести к повреждению поверхностей подогревателей или сидений.*
- *Для предотвращения перегрева подогревателя не размещайте на сиденьях вещи, которые могут изолировать от тепла, такие как, например, покрывала, подушки или чехлы сидений во время работы этого устройства.*
- *Не размещайте на сиденье, оснащенном подогревателем, тяжелые вещи или предметы с острыми краями. Это может привести к повреждению элементов нагревательного элемента подогревателя сиденья.*

ОСТОРОЖНО

- Ожоги от подогревателей сидений

При использовании подогревателей сидений пассажиры должны проявлять крайнюю осторожность, поскольку существует вероятность перегрева или получения ожогов даже при низких температурах, особенно при использовании в течение длительного времени. Водитель должен проявлять особую заботу о пассажирах следующих категорий.

1. Дети любого возраста, пожилые люди или инвалиды, амбулаторные больные.
2. Люди с чувствительной или склонной к получению ожогов кожей.
3. Люди, находящиеся в состоянии усталости.
4. Люди, находящиеся в состоянии алкогольного или наркотического опьянения.
5. Люди, находящиеся под воздействием лекарств, которые могут вызывать дремоту или сонливость (снотворное, средства от простуды и т.д.).

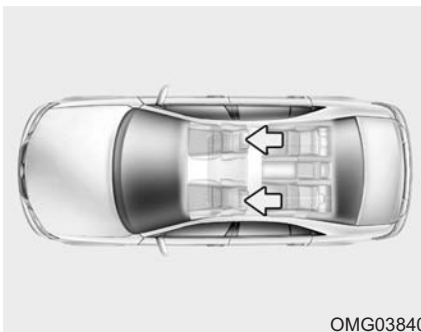

OMG038400

Подголовник

Водительское и переднее пассажирское сиденья оборудованы подголовниками для обеспечения безопасности и комфорта водителя и пассажира.

Подголовники не только служат для удобства водителя или пассажиров, но и помогают обеспечить защиту головы и шеи в случае столкновения.

⚠ ОСТОРОЖНО

- Для достижения максимальной эффективности в случае дорожно-транспортного происшествия высота расположения подголовника должна быть такова, чтобы его середина находилась на уровне глаз сидящего человека. Кроме того, отрегулируйте положение подголовника так, чтобы расстояние между ним и головой составляло размер кулака человека. По этой причине не рекомендуется использование таких накладных подушек, которые увеличивают расстояние между телом сидящего человека и спинкой сиденья.

(продолжение следует)

(продолжение)

- Не допускается эксплуатация автомобиля со снятыми подголовниками, поскольку это может привести к получению серьезных травм людьми, находящимися на сиденьях, в случае дорожно-транспортного происшествия. При правильной установке подголовники могут предотвратить травму шеи.
- Не регулируйте положение подголовников по высоте во время движения автомобиля.

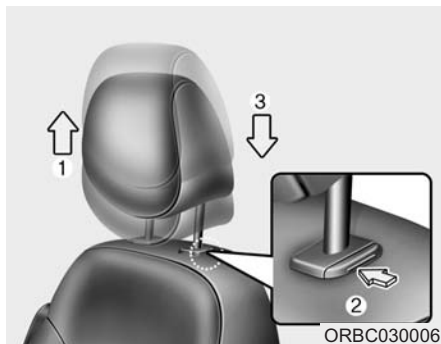

ORBC030006

Регулировка в вертикальном направлении

Для того, чтобы поднять подголовник, потяните его вверх до требуемого положения (1). Для того, чтобы опустить подголовник, нажмите кнопку фиксатора (2) на опоре подголовника и удерживайте ее в нажатом положении, опуская подголовник в требуемое положение (3).

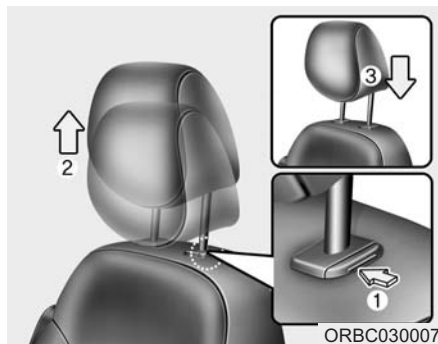

ORBC030007

Снятие

Для снятия подголовника поднимите его на максимальную высоту, затем нажмите кнопку фиксатора (1), одновременно вытягивая подголовник (2).

Чтобы установить подголовник на место, установите стержни (3) в отверстия и нажмите кнопку фиксатора (1). Затем настройте подголовник на нужную высоту.

⚠ ОСТОРОЖНО

Чтобы обеспечить безопасность водителя и пассажира, по окончании настройки убедитесь в том, что фиксатор находится в должном положении.



ORBR074107

Карман спинки сиденья (при наличии)

На задней стороне спинки переднего пассажирского сиденья предусмотрен карман.

⚠ ОСТОРОЖНО

- Карманы спинок сидений

Не размещайте тяжелые вещи или предметы с острыми краями в карманах спинок сидений. В случае дорожно-транспортного происшествия они могут вылететь из карманов и травмировать людей, находящихся в автомобиле.

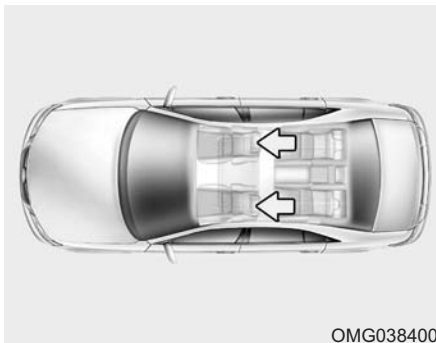

Заднее сиденье

Подголовник

Заднее сиденье оборудовано подголовниками для безопасности и комфорта пассажира.

Подголовники не только служат для удобства пассажиров, но и помогают обеспечить защиту головы и шеи в случае столкновения.

⚠ ОСТОРОЖНО

- Для достижения максимальной эффективности в случае дорожно-транспортного происшествия высота расположения подголовника должна быть такова, чтобы его середина находилась на уровне глаз сидящего человека. Не рекомендуется использование таких накладных подушек, которые увеличивают расстояние между телом сидящего человека и спинкой сиденья.
- Не допускается эксплуатация автомобиля со снятыми подголовниками, поскольку это может привести к получению серьезных травм людьми, находящимися на сиденьях, в случае дорожно-транспортного происшествия. Правильно установленные подголовники могут предотвратить травму шеи.

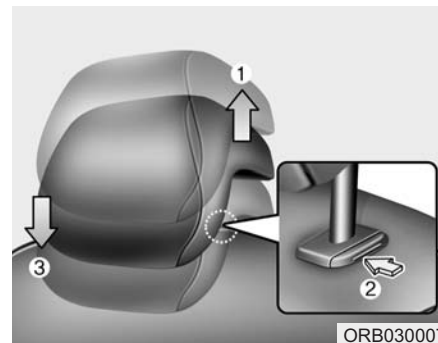

Регулировка в вертикальном направлении

(при наличии такой возможности)

Для того, чтобы поднять подголовник, потяните его вверх до требуемого положения (1). Для того, чтобы опустить подголовник, нажмите кнопку фиксатора (2) на опоре подголовника и удерживайте ее в нажатом положении, опуская подголовник в требуемое положение (3).

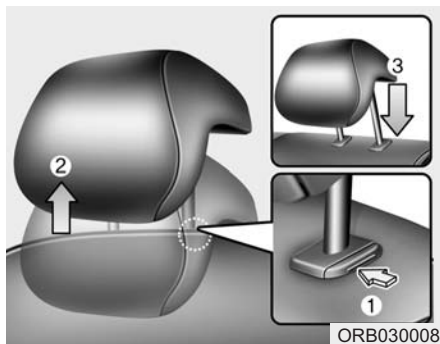

ORB030008

Снятие (при наличии)

Для снятия подголовника поднимите его вверх до упора, затем нажмите кнопку фиксатора (1) и снимите подголовник, потянув его вверх (2).

Чтобы установить подголовник на место, установите стержни (3) в отверстия и нажмите кнопку фиксатора (1). Затем настройте подголовник на нужную высоту.

⚠ ОСТОРОЖНО

По окончании регулировки убедитесь в том, что фиксатор находится в исходном положении: это необходимо для защиты водителя и пассажира.

Складывание заднего сиденья (при наличии такой возможности)

Спинки задних сидений могут быть сложены для упрощения перевозки длинномерных предметов или для увеличения объема багажного отделения автомобиля.

⚠ ОСТОРОЖНО

Складывающиеся спинки задних сидений предназначены для того, чтобы в автомобиле можно было перевозить более длинные предметы, чем те, которые помещаются в багажное отделение. Во время движения автомобиля ни в коем случае не позволяйте пассажирам садиться на верхнюю часть сложенной спинки, поскольку это неправильное положение для сидения, и в таком случае нельзя пристегнуться ремнями безопасности.

(продолжение следует)

(продолжение)

Это может привести к получению серьезных травм или к гибели людей в случае дорожно-транспортного происшествия или внезапной остановки автомобиля. Предметы, которые перевозятся в автомобиле со сложенной спинкой заднего сиденья, не должны располагаться выше верхней кромки передних сидений. В противном случае груз может переместиться вперед и привести к травме или повреждению при внезапной остановке автомобиля.

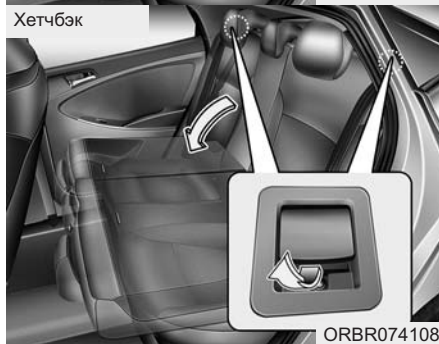
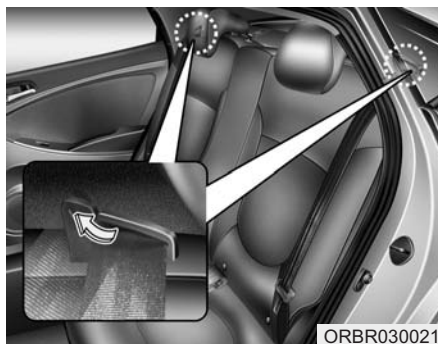

Складывание спинки заднего сиденья:

1. Убедитесь в том, что лента заднего ремня безопасности находится в направляющей: это необходимо для того, чтобы предупредить повреждение ремня.
2. Установите спинку переднего сиденья в вертикальное положение; при необходимости сдвиньте переднее сиденье вперед.
3. Опустите подголовники задних сидений в нижнее положение.

4. Потяните рычаг складывания и сложите спинку сиденья вперед.

5. Для использования заднего сиденья по назначению необходимо поднять и потянуть спинку сиденья назад. Тяните за спинку сиденья, пока она не зафиксируется с характерным щелчком. Убедитесь, что спинка сиденья зафиксирована. Возвращая спинку сиденья в вертикальное положение, обязательно проследите за тем, чтобы она была зафиксирована в выбранном положении, нажав на верхнюю часть спинки сиденья.

6. Верните задний ремень безопасности в исходное положение.

*** К СВЕДЕНИЮ**

Если ремень безопасности не вытягивается из втягивающего механизма, нажмите на ремень и на спинку сиденья одновременно. После этого ремень будет вытягиваться свободно.

⚠ ОСТОРОЖНО

При возвращении спинки заднего сиденья в вертикальное положение после ее складывания проявляйте осторожность во избежание повреждений ремня безопасности или его замка. Не допускайте защемления или заклинивания ремня безопасности или его замка задним сиденьем. Убедитесь в том, что спинка заднего сиденья прочно зафиксирована в вертикальном положении. Для этого потяните на себя верхнюю часть спинки. В противном случае при дорожно-транспортном происшествии или внезапной остановке возможно складывание сиденья и смещение грузов из багажного отделения в пассажирский салон, что может привести к серьезным травмам или к гибели людей.

**ОСТОРОЖНО**

- Возвращение спинки сиденья в вертикальное положение

При возвращении спинки сиденья в вертикальное положение удерживайте ее и перемещайте медленно. Если не удерживать спинку сиденья при ее возврате в исходное положение, она может резко сместиться вперед, ударить находящегося поблизости человека и причинить ему травму.

**ВНИМАНИЕ**

- Повреждение пряжек задних ремней безопасности

Складывая спинки задних сидений или укладывая багаж на подушки задних сидений, поместите замок в гнездо между спинкой и подушкой заднего сиденья. Это может предотвратить повреждение замка спинкой заднего сиденья или багажом.

**ВНИМАНИЕ**

- Задние ремни безопасности

При возврате спинки заднего сиденья в вертикальное положение необходимо вернуть плечевые лямки задних ремней безопасности в надлежащее положение. Размещение ремней безопасности внутри направляющих поможет предотвратить защемление ремня за сиденьем или под ним.

⚠ ОСТОРОЖНО

- Багаж

Необходимо крепить багаж, чтобы предотвратить его внезапное смещение внутри автомобиля при столкновении (это может стать причиной травмирования людей, находящихся в транспортном средстве). Особую осторожность следует соблюдать в отношении предметов, расположенных на задних сиденьях, поскольку они могут ударить людей, находящихся на передних сиденьях, при лобовом столкновении.

⚠ ОСТОРОЖНО

- Погрузка багажа

Убедитесь в том, что двигатель остановлен, автоматическая коробка передач находится в положении Р (Парковка), а механическая коробка передач находится в положении 1 передачи или заднего хода; стояночный тормоз должен быть включен, независимо от того, загружен автомобиль или нет. Невыполнение этих требований может привести к тому, что автомобиль начнет двигаться при случайном переводе рычага переключения передач в другое положение. При погрузке или выгрузке багажа обязательно убедитесь в том, что двигатель остановлен, рычаг селектора находится в положении Р (Парковка), и автомобиль зафиксирован стояночным тормозом.

(продолжение следует)

(продолжение)

Если этого не сделать и случайно перевести рычаг селектора в любое другое положение, может начаться самопроизвольное движение автомобиля.

РЕМНИ БЕЗОПАСНОСТИ

Система ремней безопасности

ОСТОРОЖНО

- Для обеспечения максимального уровня защиты во время движения автомобиля следует обязательно пристегиваться ремнями безопасности.
- Наибольшая эффективность ремней безопасности достигается при нахождении спинки сиденья в вертикальном положении.
- Детей в возрасте 12 лет и младше следует перевозить только на заднем сиденье, приняв должные меры безопасности. Ни в коем случае не следует перевозить детей на переднем пассажирском сиденье. При перевозке ребенка старше 12 лет на переднем сиденье он должен быть надежно пристегнут ремнями безопасности, а сиденье должно быть отодвинуто в крайнее заднее положение.

(продолжение следует)

(продолжение)

- Ни в коем случае не размещайте плечевой ремень безопасности под рукой или за спиной. Неправильное положение плечевого ремня безопасности может привести к получению серьезных травм при столкновении. Плечевой ремень безопасности должен лежать на плече так, чтобы пересекать ключицу в ее средней точке.
- Избегайте перекручивания ремней безопасности при их застегивании. Эффективность перекрученного ремня безопасности невысока. При столкновении он может даже врезаться в тело человека. Убедитесь в том, что ремень безопасности не перекручен и лежит прямо.
- Проявляйте осторожность во избежание повреждений ремня безопасности или элементов его пряжки. При повреждении ремня безопасности или элементов его пряжки замените ремень.

ОСТОРОЖНО

Ремни безопасности предназначены для расположения на тех частях тела, которые имеют прочную костную структуру; их следует располагать поперек таза в нижней его части или поперек таза, груди и плеч, в зависимости от ситуации. Необходимо избегать расположения поясной части ремня безопасности поперек живота.

Необходимо обеспечить по возможности наиболее тугую затяжку ремней безопасности при сохранении комфорта для того, чтобы обеспечить тот уровень защиты, для которого они предназначены.

Ненатянутый ремень безопасности существенно уменьшает уровень защиты человека, находящегося в автомобиле.

Необходимо проявлять осторожность во избежание загрязнения ремня полиролями, маслами и химикатами, а в особенности электролитом.

(продолжение следует)

(продолжение)

Безопасно очистить ремень можно с помощью туалетного мыла и воды.

Необходимо заменить ремень безопасности при наличии потерь, загрязнений или повреждений его тесьмы. Очень важно полностью заменить ремень в том случае, если при серьезном столкновении этим ремнем был пристегнут человек - даже в том случае, если на ремне отсутствуют видимые повреждения. Не допускается надевать ремни перекрученными. Каждый ремень должен использоваться только одним человеком; опасно пристегивать ремнем безопасности ребенка, находящегося на коленях у взрослого.

ОСТОРОЖНО

Не допускается внесение владельцем таких изменений или дополнений в конструкцию автомобиля, которые либо будут препятствовать нормальной работе устройств натяжения ремней безопасности по устранению провисания ремня, или будут препятствовать регулировке натяжения ремня с этой же целью.

- Пристегивая ремень безопасности, будьте внимательны; закрепляйте его в соответствующей пряжке, не путая с пряжкой соседнего сиденья. Это очень опасно, поскольку в этом случае ремень безопасности может не защитить должным образом во время аварии.

(продолжение следует)

(продолжение)

- Не отстегивайте ремень безопасности; не занимайтесь попеременным отстегиванием и пристегиванием ремня безопасности во время движения автомобиля. Это может привести к потере управления и дорожно-транспортному происшествию со смертельным исходом, серьезными травмами или повреждением имущества.
- Пристегивая ремень безопасности, проследите за тем, чтобы под ним не было твердых или бьющихся предметов.
- Убедитесь в том, что в замке ремня безопасности нет посторонних предметов. В противном случае ремень нельзя будет пристегнуть должным образом.



**Предупреждение
о непристегнутых ремнях
безопасности**

(при наличии такой функции)

Независимо от того, пристегнут ремень безопасности водителя или нет, при каждом повороте ключа зажигания в положение ON в качестве напоминания включается контрольная лампа.

Если перед включением зажигания водитель не пристегнулся ремнем безопасности, а также в случае отстегивания ремня после поворота ключа зажигания в положение ON контрольная лампа загорается и продолжает гореть до тех пор, пока ремень не будет пристегнут.

Если при движении автомобиля со скоростью 9 км/ч ремень безопасности не пристегнут, начинает мигать соответствующая контрольная лампа. Мигание прекращается после снижения скорости до 6 км/ч.

При езде с непристегнутым ремнем безопасности на скорости свыше 20 км/ч примерно на 100 секунд включается предупредительный зуммер. Контрольная лампа ремня безопасности мигает.

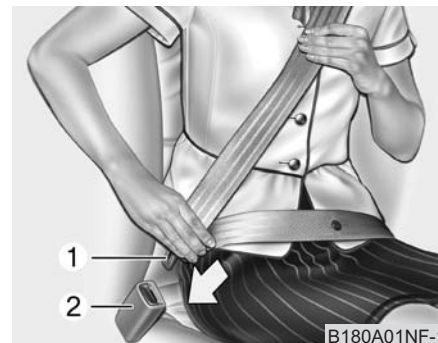

**Комбинированный поясно-
плечевой ремень безопасности**

Как пристегнуть ремень безопасности:

Для того чтобы пристегнуть ремень безопасности, его следует вытянуть из устройства натяжения и вставить металлический язычок (1) в замок ремня (2). В момент фиксации язычка в замке будет слышен металлический щелчок.

Длина ремня подбирается автоматически только после того, как поясная часть ремня будет натянута вручную так, чтобы он плотно прилегал к бедрам сидящего человека. При медленном и плавном наклоне человека длина ремня увеличится, что позволит человеку свободно перемещаться. Вместе с тем, во время неожиданной остановки или удара положение ремня будет жестко зафиксировано. То же произойдет и в том случае, если сидящий человек попытается слишком быстро наклониться вперед.

* К СВЕДЕНИЮ

Если ремень безопасности не вытягивается из втягивающего механизма, нажмите на ремень и на спинку сиденья одновременно. После этого ремень будет вытягиваться свободно.

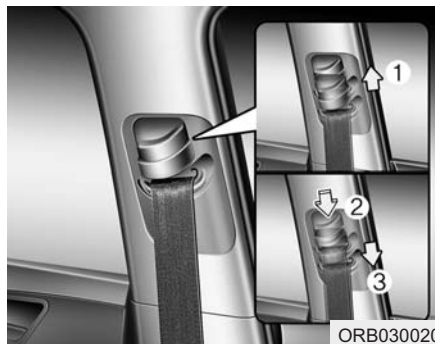

Регулировка высоты (передний ремень безопасности)

Можно установить верхнюю точку крепления ремня безопасности в одном из 3 возможных положений для обеспечения максимального удобства и безопасности.

Выбирайте такую высоту, чтобы крепление ремня безопасности не находилось слишком близко к шее.

Плечевая часть ремня должна быть отрегулирована таким образом, чтобы ремень проходил через грудную клетку и середину ключицы того плеча, которое находится ближе к соответствующей двери, а не на шее сидящего человека.

Для регулировки высоты расположения верхней точки крепления ремня, опустите или поднимите узел регулировки в соответствующее место. Для того чтобы поднять узел регулировки высоты крепления ремня, потяните его вверх (1). Для того чтобы опустить его, удерживая фиксатор (2) в нажатом положении, переместите узел регулировки (3) вниз.

Отпустите фиксатор, и узел регулировки останется в выбранном положении. Попробуйте сместить его вниз для того, чтобы убедиться в надежности крепления.

⚠ ОСТОРОЖНО

- Проверьте фиксацию узла регулировки высоты крепления ремня на соответствующей высоте. Ни в коем случае не размещайте плечевой ремень безопасности поперек шеи или лица. Неправильное размещение ремней безопасности может привести к серьезным травмам в случае дорожно-транспортного происшествия.
- Если не заменить ремни безопасности после дорожно-транспортного происшествия, то ремни, которые, возможно, были повреждены в результате происшествия, могут не обеспечить защиту в случае другого столкновения, а это может привести к травмам или к гибели людей. После дорожно-транспортного происшествия при первой же возможности замените ремни безопасности.



B200A02NF

⚠ ОСТОРОЖНО

Поясная часть ремня безопасности должна быть расположена как можно ниже на бедрах, а не на талии. Если расположить ее слишком высоко на талии, повышается вероятность получения травмы в случае столкновения. Не допускается располагать обе руки под ремнем или над ремнем. Одна рука должна находиться над ремнем, а другая - под ним, как это показано на рисунке. Ни в коем случае не размещайте ремень под той рукой, которая находится ближе к соседней двери.

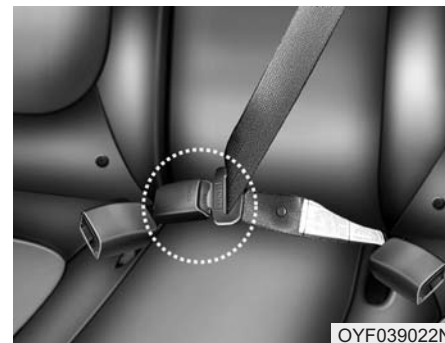

OYF039022N

При использовании ремня безопасности пассажиру, находящемуся на заднем центральном сиденье, следует использовать замок с маркировкой CENTER (центр).

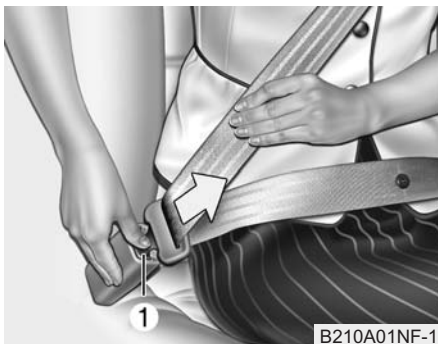

Как отстегнуть ремень безопасности

Для того чтобы отстегнуть ремень безопасности, нужно нажать на кнопку (1) его замка. После этого ремень автоматически будет втянут в кожу устройства автоматического натяжения. Если этого не произойдет, проверьте, не перекручен ли ремень, и повторите попытку.



Ремень безопасности с преднатяжителем (при наличии)

В данном автомобиле ремни безопасности водителя и пассажира, находящегося на переднем сиденье, оборудованы преднатяжителями. Эти устройства предназначены для того, чтобы плотнее прижать ремнями безопасности тело человека к спинке сиденья при лобовых столкновениях определенного типа. Преднатяжители ремней безопасности срабатывают во время дорожно-транспортных происшествий, сопровождаемых достаточно сильным лобовым ударом.

В момент неожиданной остановки автомобиля или при очень резком наклоне человека вперед устройство блокировки препятствует перемещению ремня. При лобовых столкновениях определенного типа произойдет срабатывание преднатяжителя ремня безопасности, в результате чего ремень плотно прижмется к телу человека.

▲ ОСТОРОЖНО

В целях безопасности следите за тем, чтобы лента ремня не была ослаблена или перекручена; правильно размещайте ремень.

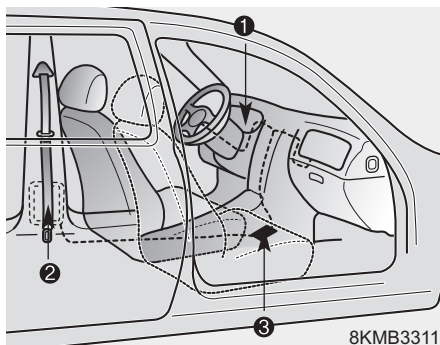

Система преднатяжителей ремней безопасности состоит из следующих компонентов (см. рис.).

1. Контрольная лампа системы подушек безопасности (SRS)
2. Преднатяжитель, расположенный на катушке ремня
3. Блок управления системой пассивной безопасности (SRS)

⚠ ОСТОРОЖНО

Для максимальной эффективности работы ремней безопасности, оснащенных преднатяжителями, необходимы следующие условия.

1. Ремень безопасности должен быть должным образом размещен и правильно отрегулирован. Ознакомьтесь с важными сведениями и мерами предосторожности, имеющими отношение к обеспечению безопасности людей, находящихся в автомобиле – в том числе к ремням безопасности и подушкам безопасности – которые приведены в данном руководстве.
2. Соблюдайте правила использования ремней безопасности и требуйте этого от пассажиров.

*** К СВЕДЕНИЮ**

- Срабатывание преднатяжителей ремней безопасности может сопровождаться громким шумом и появлением в пассажирском салоне облачка тонкодисперсной пыли, напоминающей дым. Это следствие нормальной работы устройства и не несет в себе никакой опасности.
- Несмотря на свою безвредность, мелкодисперсная пыль может вызывать раздражение кожи; нежелательным является ее попадание в органы дыхания в большом количестве. После дорожно-транспортного происшествия, которое сопровождалось срабатыванием преднатяжителя ремня безопасности тщательно промойте открытые участки кожи.

(продолжение следует)

(продолжение)

- Поскольку датчик, от которого поступает сигнал на раскрытие подушек безопасности, соединен с преднатяжителями ремней безопасности, контрольная лампа системы подушек безопасности (SRS)  на приборной панели загорается примерно на 6 секунд после включения зажигания (поворота ключа зажигания в положение ON); затем лампа должна погаснуть.



ВНИМАНИЕ

При выходе из строя элементов системы преднатяжителей ремней безопасности эта контрольная лампа будет гореть даже в том случае, если система подушек безопасности (SRS) будет исправна. Если контрольная лампа системы подушек безопасности (SRS) не загорается при включении зажигания, продолжает гореть по истечении приблизительно 6 секунд или загорается во время движения автомобиля, рекомендуется при первой возможности обратиться к авторизованному дилеру компании HYUNDAI для проверки системы.



ОСТОРОЖНО

- Преднатяжители ремней безопасности рассчитаны на однократное срабатывание. После их срабатывания необходимо заменить соответствующий ремень безопасности в сборе. Все ремни безопасности, которыми были пристегнуты люди во время столкновения, вне зависимости от их типа, подлежат обязательной замене.
- Механизмы преднатяжителей ремней безопасности при срабатывании разогреваются до высокой температуры. Не прикасайтесь к ним в течение нескольких минут после их срабатывания.
- Не пытайтесь самостоятельно провести осмотр или замену ремней безопасности, оборудованных преднатяжителями. Обслуживание системы рекомендуется проводить у авторизованного дилера компании HYUNDAI.

(продолжение следует)

(продолжение)

- Не наносите удары по компонентам преднатяжителей ремней безопасности.
- Не пытайтесь выполнять своими силами какие-либо работы по обслуживанию или ремонту системы преднатяжителей ремней безопасности.
- Неправильное обращение с компонентами преднатяжителей ремней безопасности, несоблюдение предупреждений о недопустимости применения в их отношении ударного воздействия, их доработки, проверки, обслуживания или замены может привести к их отказу или случайному срабатыванию и к получению серьезных травм.
- Во время движения автомобиля все находящиеся в нем люди (и водитель, и пассажиры) должны быть пристегнуты ремнями безопасности.

(продолжение следует)

(продолжение)

- Если необходимо утилизировать автомобиль или преднатяжители ремней безопасности, рекомендуется обратиться к авторизованному дилеру компании HYUNDAI.

Меры предосторожности при использовании ремней безопасности

ОСТОРОЖНО

Во время движения автомобиля водитель и пассажиры обязательно должны быть пристегнуты ремнями безопасности. Ремни безопасности и детские кресла уменьшают вероятность получения серьезных травм или повреждений смертельного характера всеми людьми, находящимися в автомобиле, в случае столкновения или внезапной остановки. Без ремня безопасности пассажиры могут оказаться слишком близко от раскрывающейся подушки безопасности, столкнуться с элементами интерьера или быть выброшены из автомобиля. Правильное использование ремней безопасности существенно уменьшает вероятность таких происшествий.

(продолжение следует)

(продолжение)

Всегда соблюдайте меры предосторожности в отношении ремней безопасности, подушек безопасности и сидений, содержащиеся в данном руководстве.

Ребенок младшего возраста

Следует знать специальные требования, действующие в стране эксплуатации автомобиля. Детские сиденья следует должным образом размещать и крепить на заднем сиденье автомобиля. Более подробная информация об использовании этих кресел приведена в пункте “Детские кресла” в настоящем разделе.

ОСТОРОЖНО

Необходимо обеспечить, чтобы все люди, находящиеся в автомобиле, включая детей любого возраста, были пристегнуты ремнями безопасности должным образом. Никогда не держите ребенка на руках или на коленях во время движения автомобиля. Силы большой величины, возникающие при столкновении, вырвут ребенка из рук взрослого, и ребенок может удариться об элементы салона автомобиля. Всегда используйте специальное детское кресло, соответствующее росту и весу ребенка.

*** К СВЕДЕНИЮ**

Наилучшая защита маленьких детей при дорожно-транспортном происшествии обеспечивается в том случае, когда они должным образом зафиксированы от перемещения при помощи специального кресла, которое соответствует стандартам безопасности страны, в которой эксплуатируется автомобиль. Перед покупкой любого детского кресла убедитесь в том, что оно имеет маркировку, подтверждающую его соответствие стандартам безопасности этой страны. Детское кресло обязательно должно соответствовать росту и весу ребенка. Проверьте это по этикетке на детском кресле. См. пункт “Детские кресла” настоящего раздела.

Дети более старшего возраста

Дети, которые уже выросли из сидений для малолетних детей, всегда должны находиться на заднем сиденье и пользоваться соответствующими поясными и плечевыми ремнями безопасности. Поясной ремень должен быть плотно застегнут на уровне бедер в возможно более низком положении. Периодически проверяйте положение ремня. Непоседливость ребенка может привести к смещению ремня во время движения автомобиля. Наибольшая безопасность детей в случае дорожно-транспортного происшествия обеспечивается в случае использования ими должным образом ремней безопасности на заднем сиденье. Если ребенок старшего возраста (старше 12 лет) должен располагаться на переднем сиденье, то ребенок должен быть надежно пристегнут имеющимся поясным / плечевым ремнем, а сиденье должно быть максимально сдвинуто назад. Дети в возрасте до 12 лет должны находиться на заднем сиденье и быть прочно пристегнуты ремнями безопасности. НИКОГДА не размещайте ребенка в возрасте до 12 лет на переднем сиденье.

НИКОГДА не устанавливайте детское кресло на переднем сиденье автомобиля в положении “лицом назад”.

Если плечевая часть ремня безопасности слегка касается шеи или лица ребенка, попробуйте поместить ребенка ближе к оси автомобиля.

**ОСТОРОЖНО**

- Использование плечевых ремней безопасности для детей младшего возраста

- **Никогда не допускайте контакта плечевого ремня безопасности с шеей или лицом ребенка во время движения автомобиля.**
- **Если ремни безопасности неправильно расположены и отрегулированы, существует вероятность гибели ребенка или получения серьезных травм.**

Беременные женщины

Рекомендуется использование ремней безопасности для беременных женщин в целях уменьшения вероятности получения травм в дорожно-транспортном происшествии. В случае применения ремня безопасности поясная часть ремня должна находиться как можно ниже и удобнее на бедрах, а не на животе. Для получения более подробных рекомендаций обратитесь к врачу.

**ОСТОРОЖНО**

- Беременным женщинам

Запрещается пристегивать ремень безопасности так, чтобы его часть проходила по брюшной области, где находится плод, или выше этой области, поскольку давление ремня может причинить вред плоду.

Люди, получившие травму

При перевозке людей, получивших травму, следует использовать ремни безопасности. При необходимости обратитесь за рекомендациями к врачу.

Один человек на один ремень безопасности

Два человека (включая детей) ни в коем случае не должны пристегиваться одним ремнем безопасности. Это может привести к увеличению тяжести травм в случае дорожно-транспортного происшествия.

Не ложитесь в автомобиле

Для уменьшения вероятности травм в случае аварии и достижения максимальной эффективности системы пассивной безопасности во время движения автомобиля все пассажиры должны сидеть прямо, а спинки передних и задних сидений должны находиться в вертикальном положении. Ремень безопасности не может обеспечить достаточную защиту, если пассажир лежит на заднем сиденье, а также если спинки переднего и заднего сидений откинuty назад.

⚠ ОСТОРОЖНО

Если во время движения автомобиля спинка сиденья, на котором находится человек, отклонена назад, это увеличивает вероятность получения им серьезных травм или повреждений смертельного характера в случае столкновения или внезапной остановки.

(продолжение следует)

(продолжение)

Уровень защиты, обеспечиваемый средствами пассивной безопасности (ремнями безопасности и подушками безопасности) существенно снижается при отклонении спинки сиденья назад. Для обеспечения нормальных условий работы для ремней безопасности они должны плотно лежать на бедрах и груди человека.

Чем больше угол отклонения спинки сиденья от вертикали, тем выше вероятность того, что произойдет проскальзывание бедер человека под поясным ремнем, что приведет к получению серьезных повреждений внутренних органов или к удару шеи человека о плечевой ремень безопасности. Водитель и пассажиры должны всегда быть плотно прижаты к спинкам сидений, их ремни безопасности должны быть должным образом пристегнуты, а спинки сидений должны находиться в вертикальном положении.

Уход за ремнями безопасности

Никогда не следует разбирать систему ремней безопасности или дорабатывать ее конструкцию. Кроме того, необходимо соблюдать осторожность для исключения повреждения ремней и их оснастки элементами крепления сидений, дверями или иными предметами.

ОСТОРОЖНО

При возвращении спинки заднего сиденья из сложенного в вертикальное положение будьте осторожны и избегайте повреждения тесьмы или замка ремня. Убедитесь в том, что тесьма или замок не зажаты задним сиденьем или не придавлены им. Повреждение тесьмы ремня безопасности или его замка может помешать надлежащему действию ремня при аварии или внезапной остановке и привести к серьезной травме. В случае повреждения этих деталей необходимо незамедлительно их заменить.

Периодический осмотр

Рекомендуется периодически проверять все ремни безопасности на предмет признаков износа и повреждений любого рода. Поврежденные детали необходимо заменять как можно скорее.

Ремень должен быть чистым и сухим

Ремень безопасности должен содержаться в чистоте и быть сухим. При загрязнении ремней их можно очистить при помощи раствора туалетного мыла в теплой воде. Не допускается использование отбеливателей, красящих средств, сильных моющих средств или абразивных веществ, поскольку они могут повредить ткань ремня и ухудшить ее прочностные свойства.

Когда следует заменять ремни безопасности

Если автомобиль был в дорожно-транспортном происшествии, необходимо заменить те ремни безопасности в сборе с сопутствующими деталями, которые воспринимали нагрузку во время этого происшествия. Это следует сделать даже в том случае, когда видимые следы повреждений отсутствуют.

За дополнительной информацией по замене ремней безопасности рекомендуется обратиться к авторизованному дилеру компании HYUNDAI.

ДЕТСКИЕ КРЕСЛА

При поездке в автомобиле дети должны находиться на заднем сиденье, и их положение всегда должно быть зафиксировано таким образом, чтобы минимизировать риск получения травмы при дорожно-транспортном происшествии, неожиданной остановке или резком маневре. В соответствии со статистикой дорожно-транспортных происшествий наиболее безопасным для детей является нахождение не на переднем, а на заднем сиденье и тогда, когда они пристегнуты должным образом. Дети старшего возраста, которые выросли уже из специальных детских кресел, должны использовать один из имеющихся ремней безопасности.

Следует знать специальные требования, действующие в стране эксплуатации автомобиля. Детские кресла необходимо должным образом размещать и крепить на заднем сиденье автомобиля. Необходимо использовать имеющиеся в продаже детские кресла, которые соответствуют стандартам безопасности страны, в которой эксплуатируется автомобиль.

Детские кресла предназначены для закрепления на сиденьях автомобилей поясной частью ремня безопасности (поясного/плечевого ремня), или анкером привязного крепления и/или анкером ISOFIX.

Дети могут получить травмы в дорожно-транспортном происшествии, если детские кресла, в которых они находятся, не закреплены должным образом. Для детей младшего возраста следует использовать специальные кресла.

Перед тем, как покупать детское кресло, убедитесь в том, что оно совместимо с конструкцией сидений и ремней безопасности автомобиля, и соответствует ребенку по размеру. Соблюдайте все инструкции производителя при установке такого приспособления в автомобиль.

ОСТОРОЖНО

- Специальное детское кресло должно быть установлено на заднем сиденье. Никогда не устанавливайте детское кресло на переднем пассажирском сиденье. В случае дорожно-транспортного происшествия может сработать подушка безопасности пассажира, что может причинить серьезные травмы ребенку, сидящему в таком кресле, или стать причиной его гибели. Таким образом, следует устанавливать детское кресло только на заднем сиденье автомобиля.
- Ремень безопасности или детское кресло могут нагреться до высокой температуры, если они будут находиться в закрытом автомобиле в солнечный день, даже если температура окружающего воздуха не очень высокая.
(продолжение следует)

(продолжение)

- Проверьте температуру поверхности кресла и замков ремней перед тем, как поместить в это кресло ребенка.
- Если детское кресло не используется, храните его в багажнике или пристегивайте ремнями безопасности, чтобы не допустить его резкого движения вперед в случае экстренного торможения или аварии.
- Дети могут получить серьезные травмы или погибнуть в результате раскрытия подушки безопасности. Все дети, даже те, которые выросли из детских кресел, должны находиться на заднем сиденье во время движения автомобиля.

ОСТОРОЖНО

Как уменьшить вероятность получения серьезных травм или повреждений смертельного характера:

- Более безопасным для детей любого возраста является нахождение на заднем сиденье, пристегнутыми ремнями безопасности. Ребенок, находящийся на переднем пассажирском сиденье, может получить сильный удар от раскрывающейся подушки безопасности, что может привести к получению серьезных травм или повреждений смертельного характера.
- Всегда соблюдайте предостережения производителя инструкции по установке и эксплуатации детского кресла.

(продолжение следует)

(продолжение)

- Обязательно убедитесь в том, что детское сиденье зафиксировано должным образом в автомобиле, а сам ребенок прочно зафиксирован в этом сиденье.
- Никогда не держите ребенка на руках или на коленях во время движения автомобиля. Силы большой величины, возникающие при столкновении, вырвут ребенка из рук взрослого, и ребенок может удариться об элементы салона автомобиля.
- Никогда не допускайте пристегивания одним ремнем безопасности взрослого и ребенка. Во время столкновения ремень может глубоко врезаться в тело ребенка и вызвать серьезные повреждения внутренних органов.

(продолжение следует)

(продолжение)

- Никогда не оставляйте детей без присмотра в автомобиле - даже на короткое время. Может произойти быстрый нагрев автомобиля, что вызовет серьезные телесные повреждения детей, которые находятся внутри него. Даже очень маленькие дети могут непреднамеренно привести автомобиль в движение, оказаться зажатыми в окнах или заблокировать себя и других внутри автомобиля.
- Никогда не допускайте использование одного ремня безопасности двумя детьми или любыми двумя людьми.
- Дети часто беспорядочно двигаются и принимают неправильное положение. Никогда не допускайте размещения плечевого ремня безопасности под рукой или за спиной ребенка во время движения автомобиля. Всегда размещайте ребенка на заднем сиденье и фиксируйте его положение должным образом.

(продолжение следует)

(продолжение)

- Никогда не разрешайте ребенку вставать на ноги или на колени на сиденье или на полу во время движения автомобиля. Во время столкновения или внезапной остановки ребенок может сильно удариться об элементы салона автомобиля, что приведет к получению серьезных травм.
- Никогда не используйте переносную колыбель или детское кресло, которые крепятся на спинку сиденья при помощи креплений типа крюков; это может не обеспечить требуемый уровень безопасности в дорожно-транспортном происшествии.

(продолжение следует)

(продолжение)

- Ремни безопасности могут нагреться до высокой температуры, особенно если автомобиль находится на стоянке под воздействием прямых солнечных лучей. Обязательно проверяйте замки ремней безопасности перед их использованием для фиксации положения ребенка.
- После аварии рекомендуется обратиться к авторизованному дилеру компании HYUNDAI для проверки системы.
- Если недостаточно места для установки детского кресла позади сиденья водителя, разместите кресло на правом заднем сиденье.

Детское кресло, расположенное лицом назад

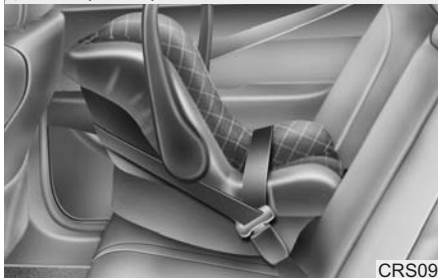

CRS09

Детское кресло, расположенное лицом вперед

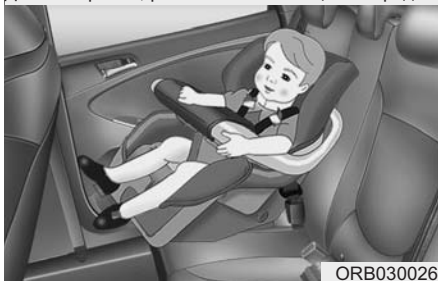

ORB030026

Использование детского кресла

Для малолетних детей использование соответствующих детских кресел является обязательным.

Такое детское кресло должно соответствовать ребенку по размеру; оно должно быть установлено в автомобиль в соответствии с инструкциями его производителя. В целях безопасности рекомендуется устанавливать детские кресла на задних сиденьях.

⚠ ОСТОРОЖНО

Запрещается устанавливать обращенное назад детское кресло на переднем пассажирском сиденье, поскольку подушка безопасности, установленная со стороны пассажира, при срабатывании может ударить по детскому сиденью, что приведет к гибели ребенка.

⚠ ОСТОРОЖНО

- установка детского кресла

- Перед установкой детского кресла ознакомьтесь с инструкцией производителя кресла.
- Если ремень безопасности не работает так, как описано в данном разделе, рекомендуется проверить систему у авторизованного дилера компании HYUNDAI.
- Невыполнение указаний, приведенных в данном руководстве и касающихся детских кресел, а также указаний производителя кресел, может увеличить вероятность и/или степень тяжести травм в случае аварии.



Установка детского кресла с использованием поясного ремня безопасности (в центральной части заднего сиденья)

Для установки детского кресла на центральную часть заднего сиденья следует сделать следующее:

1. Поместите детское кресло на центральную часть заднего сиденья.
2. Вытяните язычок замка поясного ремня безопасности.

3. Проденьте поясной ремень безопасности через отверстия в детском кресле в соответствии с инструкциями производителя.
4. Пристегните поясной ремень безопасности и, потянув за свободный конец ремня, отрегулируйте его длину так, чтобы он надежно удерживал детское кресло. После установки детского кресла попробуйте переместить его в разных направлениях так, чтобы убедиться в надежности его крепления.

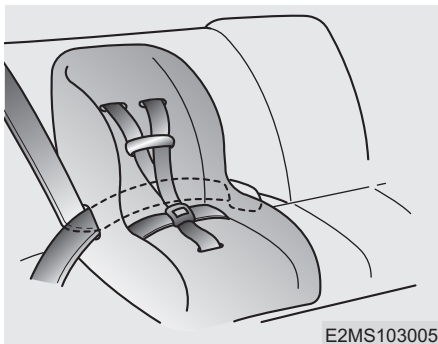

E2MS103005

Установка детского кресла с использованием трехточечного ремня безопасности

Для установки детского кресла на центральную или боковую часть заднего сиденья следует сделать следующее:

1. Поместите детское кресло на сиденье и пропустите трехточечный ремень безопасности в отверстия в кресле или расположите его вокруг кресла в соответствии с инструкциями производителя. Убедитесь в том, что лента ремня безопасности не перекручена.

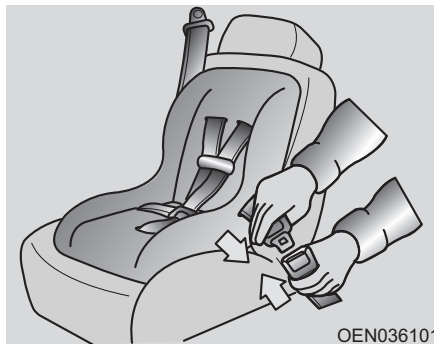

OEN036101

2. Вставьте язычок замка трехточечного ремня безопасности в замок. Фиксация сопровождается отчетливым щелчком.

Расположите кнопку открывания замка так, чтобы обеспечить к ней простой доступ в экстренном случае.

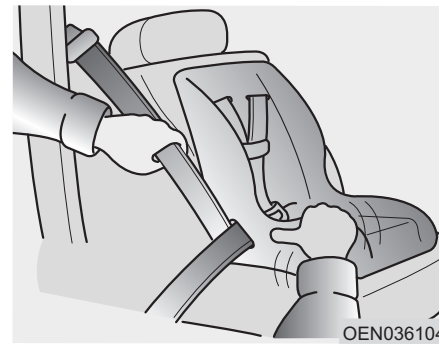

OEN036104

3. Застегните ремень и дайте ему натянуться. После установки детского сиденья попробуйте переместить его в разных направлениях так, чтобы убедиться в надежности его крепления.

Если необходимо натянуть ремень, подайте ленту ремня внутрь кожуха устройства автоматического натяжения. Если расстегнуть ремень безопасности и дать ему возможность втянуться внутрь кожуха устройства автоматического натяжения, это устройство автоматически вернется в свое нормальное рабочее положение.

Пригодность детских кресел для размещения в различных местах автомобиля - для стран Европы

Используйте те детские кресла, применение которых официально разрешено, и которые подходят для ребенка по размеру. Информация по использованию детских кресел приведена в следующей таблице.

Место установки детского кресла	Возрастная группа		
	Переднее пассажирское сиденье	Заднее боковое сиденье	Заднее центральное сиденье
0 : до 10 кг (0 - 9 месяцев)	U	U	U
0+ : до 13 кг. (0 - 2 года)	U	U	U
I : 9 - 18 кг (9 месяцев - 4 года)	U	U	U
II и III : 15 - 36 кг (4 года - 12 лет)	U	U	U

U : Пригодно в качестве универсального изделия, разрешенного для использования в данной весовой группе.

UF : Пригодно в качестве универсального изделия, разрешенного для использования в данной весовой группы в положении "лицом вперед".

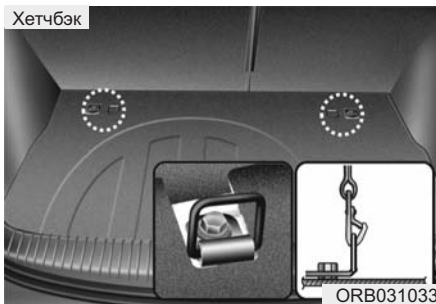

Фиксация детского кресла при помощи привязного крепления (при наличии)

Держатели крюков системы безопасности для детей расположены в отделении для мелких вещей или на полу за задними сиденьями.



1. Пропустите ремень крепления детского сиденья над спинкой сиденья.

Для автомобилей, которые оборудованы регулируемыми подголовниками, пропустите ремень крепления детского сиденья под подголовником между его опорами или иным образом пропустите ремень над спинкой сиденья.

2. Соедините ответную часть замка привязного крепления с соответствующим замком крепления детского кресла и затяните ремень для надежной фиксации кресла.

⚠ ОСТОРОЖНО

- Привязное крепление

Никогда не используйте один узел крепления детского кресла (верхнее привязное крепление или нижний замок) для фиксации более чем одного кресла.

Увеличенная нагрузка от нескольких сидений может вызвать разрушение привязных креплений или замков, что приведет к получению серьезных травм или к гибели ребенка.

⚠ ОСТОРОЖНО

Если детское кресло не закреплено должным образом, или положение ребенка в нем не зафиксировано надежно, существенно увеличивается вероятность получения ребенком серьезных травм или его гибели в дорожно-транспортном происшествии. Всегда соблюдайте инструкции производителя детского кресла при его установке и использовании.

⚠ ОСТОРОЖНО

- Проверка детского кресла

Убедитесь в надежности фиксации детского кресла путем попытки перемещения его в различных направлениях. Если не обеспечить правильного крепления детского кресла, оно может колебаться, проворачиваться, наклоняться или отделяться от сиденья, что приведет к гибели ребенка или к получению им серьезных повреждений.

⚠ ОСТОРОЖНО**- Узлы крепления
детского кресла**

- Узлы крепления детского кресла предназначены для восприятия только нагрузок от детского кресла, установленного должным образом. Но при каких обстоятельствах не допускается их использование для крепления штатных ремней безопасности или для фиксации других предметов или оборудования в автомобиле.
- Крепление привязной системы любым образом, отличным от фиксации с использованием соответствующего замка, может привести к ее ненормальной работе.

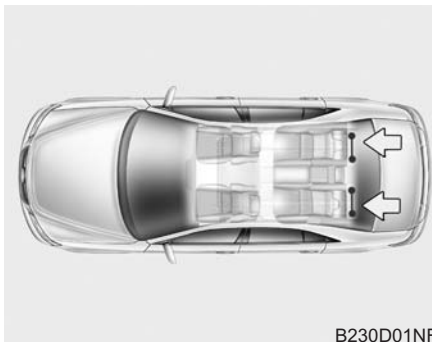

B230D01NF

***Фиксация детского кресла
системой ISOFIX и системой
привязного крепления
(при наличии)***

Система ISOFIX является стандартизированным решением для установки детских кресел в автомобиле, причем это решение устраняет необходимость использования штатных ремней безопасности для фиксации детского кресла. Все это обеспечивает более надежную фиксацию одновременно с более легкой и более быстрой установкой.

Кресло, оснащенное системой ISOFIX, может быть установлено только в случае его сертификации применительно к данному автомобилю в соответствии с требованиями норм ECE-R44.

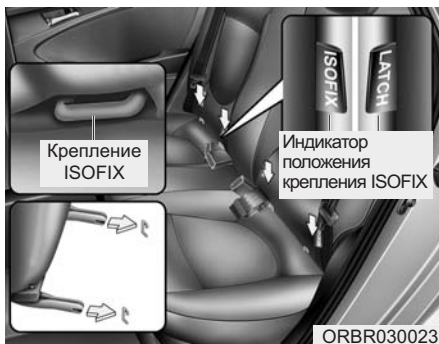

Имеются этикетки ISOFIX, расположенные в нижней части с каждой стороны задних сидений. Эти символы указывают положение нижних крепежных элементов для детских кресел.

Оба задних боковых сиденья оборудованы парой креплений ISOFIX, так же как соответствующими креплениями верхнего страховочного троса на задней стороне спинки сиденья. Крепления ISOFIX расположены между подушкой сиденья и спинкой сиденья, маркированной изображением ISOFIX.

При установке соединители детского кресла ISOFIX должны войти в контакт с креплениями ISOFIX транспортного средства (фиксация сопровождается отчетливым щелчком, следует проверить визуальные индикаторы детского сиденья и выполнить дополнительную проверку натягиванием).

Детское кресло, сертифицированное по универсальному стандарту ECE-R 44, должно быть установлено с дополнительным верхним страховочным тросом, соединенным с соответствующей точкой крепления верхнего страховочного троса на спинке сиденья.

Детское кресло должно быть установлено и использоваться в соответствии с руководством по установке, которое прилагается к креслу, оборудованному креплениями типа ISOFIX.

⚠ ОСТОРОЖНО

- При использовании имеющейся на автомобиле системы ISOFIX для установки детского кресла на заднем сиденье автомобиля, все неиспользуемые металлические части замков ремней безопасности должны быть соединены со своими замками, а сами ремни безопасности должны быть расположены за спинкой детского кресла так, чтобы ребенок не мог дотянуться до свободных частей ремней безопасности и схватить их. Незафиксированные части замков ремней безопасности могут дать ребенку возможность дотянуться до свободных частей ремней безопасности, что может привести к удушью и к серьезным травмам или гибели ребенка, находящегося в детском кресле.
- Не кладите ничего около нижних замков. Также убедитесь в том, что ремни безопасности не цепляются за нижние замки.

Как зафиксировать детское сиденье:

1. Для фиксации детского сиденья соедините две части замка типа ISOFIX: одну, которая прикреплена к креслу, и другую, которая закреплена на заднем сиденье автомобиля. Фиксация сопровождается отчетливым щелчком.

**ВНИМАНИЕ**

Не допускайте, чтобы во время установки замок сиденья и крепление системы ISOFIX поцарапали или зажали ленту ремня безопасности заднего сиденья.

2. Соедините ответную часть замка привязного крепления с верхним замком крепления детского кресла и затяните ремень для надежной фиксации кресла. (См. предыдущую страницу.)

**ОСТОРОЖНО**

- Не устанавливайте детское кресло в центр заднего сиденья с использованием расположенных на автомобиле замков типа ISOFIX. Замки типа ISOFIX предназначены только для фиксации детского сиденья в правой или в левой части заднего сиденья. Не используйте замки типа ISOFIX не по назначению, пытаясь с их помощью закрепить детское кресло в центре заднего сиденья автомобиля.

В таком случае при столкновении прочность замков типа ISOFIX может оказаться недостаточной для удержания на месте детского кресла, установленного в центре заднего сиденья. Их возможное разрушение может привести к серьезным травмам или к гибели ребенка.

(продолжение следует)

(продолжение)

- Не используйте нижний замок крепления детского кресла для фиксации более чем одного изделия такого рода. Избыточное увеличение нагрузки может привести к разрушению (разрыву) такого крепления, что может стать причиной серьезных травм или гибели ребенка.
- Фиксируйте детское кресло с креплениями типа ISOFIX или с креплениями, совместимыми с креплениями типа ISOFIX только в тех местах, которые указаны на рисунке.
- Всегда соблюдайте инструкции по установке и использованию, предоставленные производителем детского кресла.

Соответствие детских кресел местам их установки в автомобилях, оснащенных системой ISOFIX - для стран Европы

Весовая группа	Размер	Крепление (фиксирующее устройство)	Расположение ISOFIX в автомобиле			
			Переднее пассажирское сиденье	Заднее боковое сиденье (сторона водителя)	Заднее боковое сиденье (сторона пассажира)	Заднее центральное сиденье
Переносные детские кресла	F	ISO/L1	-	X	X	-
	G	ISO/L2	-	X	X	-
0 : до 10 кг	E	ISO/R1	-	IUF	IUF	-
0+ : до 13 кг	E	ISO/R1	-	IUF	IUF	-
	D	ISO/R2	-	IUF	IUF	-
	C	ISO/R3	-	X	X	-
I : от 9 до 18 кг	D	ISO/R2	-	IUF	IUF	-
	C	ISO/R3	-	X	X	-
	B	ISO/F2	-	IUF	IUF	-
	B1	ISO/F2X	-	IUF	IUF	-
	A	ISO/F3	-	IUF	IUF	-

IUF = Пригодно для детских систем универсальной категории ISOFIX, которые разрешены для использования в данной весовой группе.

X = Положение ISOFIX, которое не пригодно для систем универсальной категории ISOFIX, предназначенных для детей данной весовой группы.

* И ISO/R2, и ISO/R3 можно устанавливать только в самое крайнее положение на сиденье пассажира.

* Размеры и приспособления системы крепления детских кресел ISOFIX.

- A - ISO/F3: Система крепления кресла ребенка, начинающего ходить, полноразмерная, лицом вперед (высота 720 мм)
- B - ISO/F2: Система крепления кресла ребенка, начинающего ходить, уменьшенной высоты, лицом вперед (высота 650 мм)
- B1 - ISO/F2X: Система крепления кресла ребенка, начинающего ходить, уменьшенной высоты, вторая версия формы задней поверхности, лицом вперед (высота 650 мм)
- C - ISO/R3: Система крепления кресла ребенка, начинающего ходить, полноразмерная, лицом назад
- D - ISO/R2: Система крепления кресла ребенка, начинающего ходить, уменьшенного размера, лицом назад
- E - ISO/R1: Система крепления кресла младенца, лицом назад
- F - ISO/L1: Система крепления детского кресла, лицом в левом поперечном направлении (переносная кроватка)
- G - ISO/L2: Система крепления детского кресла, лицом в правом поперечном направлении (переносная кроватка)

СИСТЕМА ПОДУШЕК БЕЗОПАСНОСТИ (ДОПОЛНИТЕЛЬНАЯ СИСТЕМА ПАССИВНОЙ БЕЗОПАСНОСТИ) (ПРИ НАЛИЧИИ)

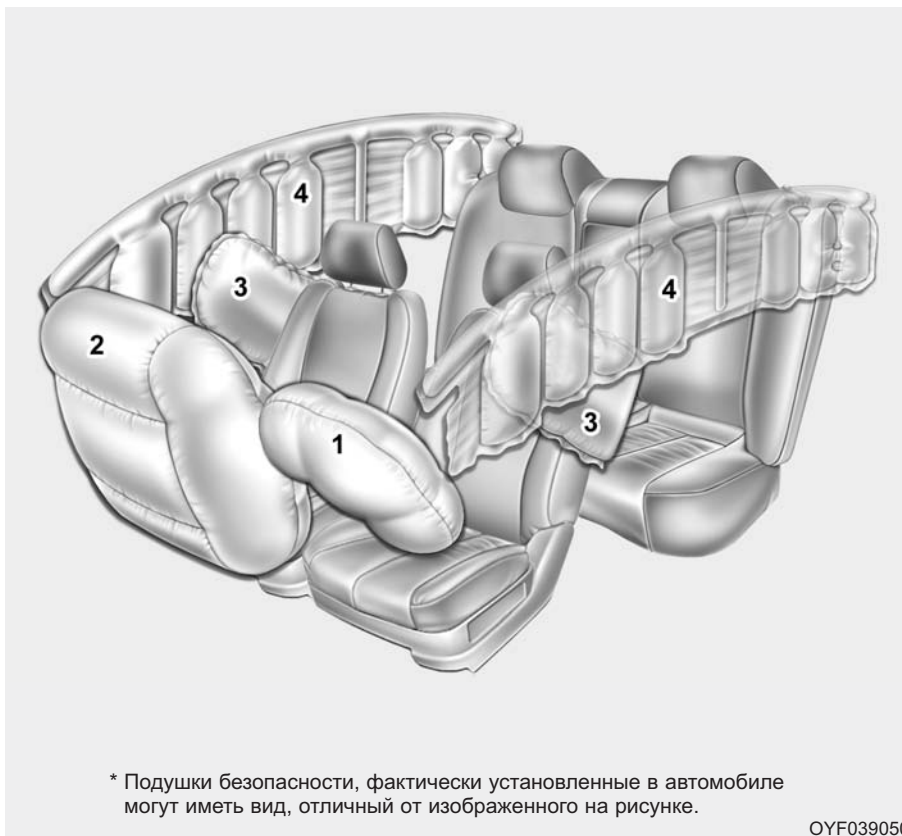

- (1) Подушка безопасности водителя
 - (2) Передняя подушка безопасности пассажира*
 - (3) Боковая подушка безопасности*
 - (4) Надувная шторка*
- * при наличии

⚠ ОСТОРОЖНО

Даже в автомобилях с подушками безопасности, Вы и Ваши пассажиры должны быть всегда пристегнуты ремнями безопасности, которые сводят к минимуму риск и травмирования в случае столкновения или опрокидывания.

* Подушки безопасности, фактически установленные в автомобиле могут иметь вид, отличный от изображенного на рисунке.

OYF039050

Принцип работы системы подушек безопасности

- Подушки безопасности находятся в рабочем состоянии только при нахождении ключа зажигания в положении ON (Вкл.) или START (Пуск).
- Их раскрытие происходит мгновенно в случае серьезного лобового или бокового столкновения (в случае установки боковых подушек безопасности или надувных шторок) с целью дополнительной защиты людей, находящихся в автомобиле, от серьезных травм.
- Скорость раскрытия подушек безопасности не является постоянной. В общем случае раскрытие подушек безопасности происходит в зависимости от силы удара и его направления. Эти два фактора определяют подачу датчиками электронного сигнала на раскрытие подушек безопасности.
- Раскрытие подушек безопасности зависит от ряда факторов, включая скорость движения автомобиля, направление удара, а также плотность и жесткость конструкции автомобиля или предмета, с которыми происходит столкновение данного автомобиля.
Приведенный выше перечень определяющих факторов не является исчерпывающим.
- Раскрытие передних подушек безопасности и их сворачивание происходит мгновенно.
Увидеть процесс раскрытия подушки безопасности при дорожно-транспортном происшествии практически невозможно. Скорее всего люди, находящиеся в автомобиле, просто увидят сократившиеся в объеме подушки безопасности, висящие на своих контейнерах после столкновения.
- Для обеспечения защиты при сильном столкновении подушки безопасности должны надуваться очень быстро. Необходимость в такой скорости раскрытия подушки безопасности вызвана исключительно малой величиной промежутка времени при столкновении, за который требуется надуть подушку между находящимся в автомобиле человеком и элементами конструкции автомобиля, чтобы человек не успел удариться об эти элементы конструкции. Подобная скорость раскрытия уменьшает вероятность получения серьезных травм или опасных для жизни повреждений при серьезном столкновении и, таким образом, является обязательной расчетной характеристикой подушки безопасности.
Вместе с тем, само раскрытие подушки безопасности также может приводить к травмам, включая царапины на лице, ушибы и переломы, поскольку высокая скорость раскрытия подушки вызывает возникновение при этом больших усилий.

- Возможны даже такие обстоятельства, при которых контакт человека с подушкой безопасности, размещенной в рулевом колесе, приводит к получению повреждений смертельного характера, особенно в том случае, когда человек находится чересчур близко к рулевому колесу.

 **ОСТОРОЖНО**

- Для исключения получения тяжелых травм или гибели людей в результате раскрытия подушек безопасности при столкновении водитель должен располагаться по возможности дальше от подушки безопасности, размещенной в рулевом колесе (не менее 250 мм от него). Пассажир, находящийся на переднем сиденье, всегда должен отодвинуть его как можно дальше назад, и сидеть в нем, прислонившись к его спинке.
- Раскрытие подушки безопасности при столкновении происходит моментально, и пассажиры могут получить травмы в результате воздействия усилий от такого раскрытия, если они не будут сидеть должным образом.

(продолжение следует)

(продолжение)

- Раскрытие подушки безопасности может вызывать получение травм, включая ссадины на лице и теле, порезы от разбитых очков и ожоги.

Шум и дым

Раскрытие подушек безопасности сопровождается громким шумом и образованием дыма и пыли внутри автомобиля. Это нормально и является следствием сгорания устройства, вызывающего надувание подушек. После раскрытия подушек люди могут почувствовать существенный дискомфорт при дыхании в результате контакта грудной клетки как с ремнем безопасности, так и с подушкой, а также от вдыхания дыма и пыли.

Производитель настойчиво рекомендует раскрыть двери и/или окна как можно скорее после столкновения в целях уменьшения этого дискомфорта и предотвращения продолжительного воздействия дыма и пыли на организм человека.

Хотя этот дым и пыль нетоксичны, они могут вызывать раздражение кожи (глаз, носа, гортани и т.д.). В такой ситуации немедленно умойтесь и промойте пораженные места холодной водой; если симптомы не исчезнут, обратитесь к врачу.

⚠ ОСТОРОЖНО

При раскрытии подушек безопасности детали рулевого колеса и/или передней панели и/или обеих кромок потолка над передними и задними дверями нагреваются до высокой температуры. Для предотвращения получения травм не прикасайтесь к внутренним деталям в местах расположения подушек безопасности непосредственно после их раскрытия.

Не допускается установка детского кресла на переднем пассажирском сиденье

■ Тип А



■ Тип В

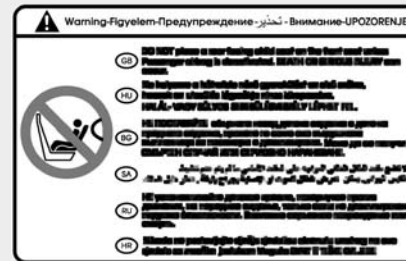

Никогда не размещайте детское кресло в положении “лицом назад” на переднее пассажирское сиденье. При раскрытии подушки безопасности она может нанести удар по такому креслу,

что приведет к получению ребенком серьезных травм или повреждений смертельного характера.

Кроме того, не допускается размещать на переднем пассажирском сиденье детское кресло и в положении “лицом вперед”. При раскрытии передней подушки безопасности пассажира она может причинить ребенку серьезные травмы или повреждения смертельного характера.

⚠ ОСТОРОЖНО

- **ЗАПРЕЩАЕТСЯ** устанавливать детское удерживающее устройство, обращенное назад, на сиденье, перед которым находится **АКТИВНАЯ ПОДУШКА БЕЗОПАСНОСТИ**. Это может привести к **СЕРЬЕЗНОЙ ТРАВМЕ** или **СМЕРТИ РЕБЕНКА**.
- **Никогда не устанавливайте** детское кресло на переднее пассажирское сиденье. При раскрытии передней подушки безопасности пассажира она может причинить ребенку **серьезные травмы или повреждения смертельного характера**.
- **При нахождении детей на боковых задних сиденьях в автомобиле, оборудованном боковыми подушками безопасности, обязательно установите детские кресла как можно дальше от дверей, и обеспечьте их фиксацию от перемещений.**
Раскрытие боковой подушки или шторки может вызвать получение серьезных травм или привести к гибели ребенка в результате удара.



Контрольная лампа системы подушек безопасности

Эта лампа, размещенная на приборной панели, предназначена для предупреждения водителя о возникновении возможных проблем в системе подушек безопасности - SRS (Supplemental Restraint System).

При включении зажигания лампа должна гореть примерно в течение 6 секунд, а потом погаснуть.

Обеспечьте выполнение проверки системы в следующих случаях:

- Лампа не загорается сразу после включения зажигания.
- Лампа продолжает гореть по прошествии примерно 6 секунд.
- Лампа загорается во время движения автомобиля.
- Лампа мигает при нахождении ключа зажигания в положении ON.

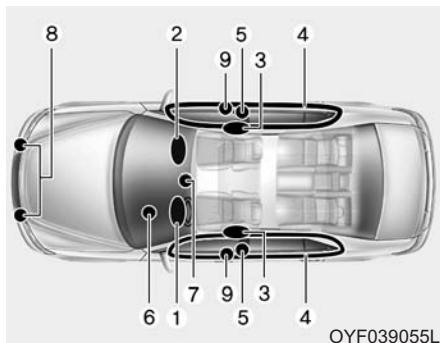

OYF039055L

Элементы системы подушек безопасности SRS и их функции

В систему подушек безопасности SRS входят следующие элементы:

1. Модуль подушки безопасности водителя*
2. Модуль передней подушки безопасности пассажира*
3. Модули боковых подушек безопасности*
4. Модули надувных шторок*
5. Узлы преднатяжителей ремней безопасности*
6. Контрольная лампа системы подушек безопасности

7. Блок управления системой подушек безопасности SRS (SRSCM)

8. Датчики лобового удара

9. Датчики бокового удара*

*: при наличии

Если ключ в замке зажигания находится в положении “ON” (Вкл.), блок управления SRSCM системы пассивной безопасности SRS постоянно контролирует все ее элементы, чтобы в случае возникновения аварийной ситуации определить, необходимо ли при данной силе удара приводить в действие подушки безопасности и преднатяжители ремней безопасности.

Сигнальная лампа системы подушек безопасности SRS “” светится на протяжении 6 секунд на приборной панели после включения зажигания, после чего контрольная лампа должна погаснуть.

ОСТОРОЖНО

Ниже перечислены признаки наличия неисправностей в системе SRS. При их обнаружении поверить систему у авторизованного дилера компании HYUNDAI.

- Не происходит кратковременное включение контрольной лампы при переводе ключа зажигания в положение “ON”.
- Контрольная лампа продолжает гореть по прошествии 6 секунд.
- Лампа загорается во время движения автомобиля.
- Лампа мигает при нахождении ключа зажигания в положении ON.

Подушка безопасности водителя (1)

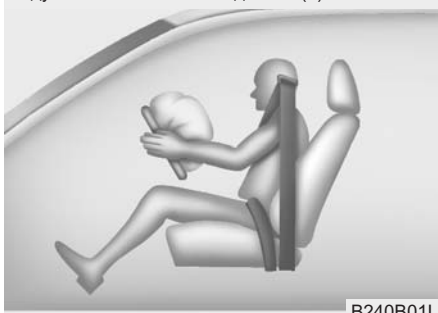

Модули подушек безопасности находятся в центре рулевого колеса и внутри передней панели напротив пассажирского сиденья над перчаточным ящиком. Когда блок SRSM определит наличие удара большой силы в переднюю часть автомобиля, он автоматически подаст команду на раскрытие подушек безопасности.

Подушка безопасности водителя (2)

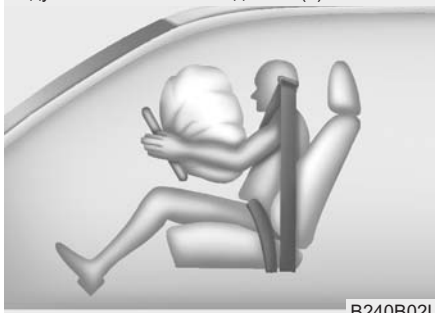

Во время раскрытия давление раскрывающихся подушек вскрыет закрывающие их панели по заранее подготовленным местам разрыва. Дальнейшее вскрытие панелей обеспечит наполнение подушек безопасности в полном объеме.

Подушка безопасности водителя (3)



Полностью раскрывшаяся подушка безопасности совместно с должным образом расположенным на теле ремнем безопасности замедлит движение вперед тела водителя или пассажира, уменьшая тем самым вероятность получения травмы головы или грудной клетки.

После того, как подушка безопасности полностью раскроется, она немедленно начнет сокращаться, обеспечивая водителю обзор в переднем направлении и возможность управления автомобилем при помощи рулевого колеса или иных органов управления.

Передняя подушка безопасности пассажира



B240B05L

⚠ ОСТОРОЖНО

- Не устанавливайте или не размещайте никакие аксессуары (держатели для стаканов и аудиокассет, блокноты и т.д.) на передней панели перед пассажиром над перчаточным ящиком в автомобиле, который оборудован подушкой безопасности пассажира. Такие предметы могут резко прийти в движение и привести к получению травм при раскрытии подушки безопасности пассажира.

(продолжение следует)

(продолжение)

- При установке освежителя воздуха внутри салона следует исключить его размещение рядом с приборами или на поверхности приборной панели.

Такие предметы могут резко прийти в движение и привести к получению травм при раскрытии подушки безопасности пассажира.

⚠ ОСТОРОЖНО

- Раскрытие подушек безопасности может сопровождаться громким шумом и распространением по салону мелкодисперсной пыли. Это нормально и не представляет никакой угрозы, - подушки безопасности в нерабочем состоянии упакованы в этот порошок. Пыль, появившаяся во время раскрытия подушек, может вызвать раздражение кожи или органов зрения, а также усилить астматическую реакцию отдельных людей. После дорожно-транспортного происшествия, которое сопровождалось раскрытием подушек безопасности, всегда тщательно промойте все открытые участки кожи теплой водой и туалетным мылом.

(продолжение следует)

(продолжение)

- Система подушек безопасности SRS может работать только при включенном зажигании (когда ключ в замке зажигания находится в положении ON).

Если контрольная лампа системы подушек безопасности  не загорается или продолжает гореть примерно через 6 секунд после поворота ключа зажигания в положение ON (Вкл.) или запуска двигателя, или загорается во время движения автомобиля, это свидетельствует о неисправности системы подушек безопасности SRS. В таком случае рекомендуется обратиться к авторизованному дилеру компании HYUNDAI для проверки системы.

(продолжение следует)

(продолжение)

- Перед заменой плавкого предохранителя и отсоединением какой-либо клеммы аккумуляторной батареи поворачивайте ключ в замке зажигания в положение LOCK (Блокировка) и извлекайте ключ из замка зажигания. Никогда не извлекайте и не заменяйте плавкий предохранитель (предохранители), которые имеют отношение к системе подушек безопасности при нахождении ключа зажигания в положении ON (Вкл.).

Несоблюдение этого предупреждения приведет к включению лампы , сигнализирующей о неисправности системы подушек безопасности SRS.

Передняя подушка безопасности водителя



ORB030010

Передние подушки безопасности водителя и пассажира

Автомобиль оснащен вспомогательной системой безопасности (подушками безопасности) и наплечными /поясными ремнями безопасности как для водительского, так и для пассажирского сидений. На наличие подушки указывает рельефная надпись SRS AIR BAG (ПОДУШКИ БЕЗОПАСНОСТИ СИСТЕМЫ SRS) или AIR BAG (ПОДУШКА БЕЗОПАСНОСТИ) на крышке подушки безопасности на рулевом колесе и на элементе передней панели над перчаточным ящиком со стороны пассажирского сиденья.

Система подушек безопасности SRS включает в себя подушки безопасности, установленные под панелью в центре рулевого колеса и под элементом передней панели над перчаточным ящиком со стороны пассажирского сиденья.

Передняя подушка безопасности пассажира



Система подушек безопасности SRS предназначена для предоставления водителю и/или пассажиру, находящемуся на переднем сиденье, средств защиты при сильном лобовом столкновении, дополняющих возможности системы ремней безопасности.

⚠ ОСТОРОЖНО

Всегда используйте ремни безопасности и детские кресла - в каждой поездке, когда бы то ни было, все без исключения! Раскрытие подушек безопасности происходит со значительной силой в мгновение ока. Ремни безопасности помогают удержать людей, находящихся в автомобиле в таком положении, в котором защитный эффект подушек безопасности проявляется максимально. Даже при наличии подушек безопасности возможно получение серьезных травм теми, кто находится в салоне автомобиля при раскрытии подушек, если люди не будут пристегнуты ремнями безопасности вообще, или будут пристегнуты не должным образом. Всегда соблюдайте меры предосторожности в отношении ремней безопасности, подушек безопасности и безопасности людей, которые находятся в автомобиле, содержащиеся в данном руководстве.

(продолжение следует)

(продолжение)

Для уменьшения вероятности получения серьезных травм или повреждений смертельного характера, а также для получения максимального защитного эффекта от пассивной системы безопасности:

- Никогда не сажайте ребенка на переднее сиденье и не устанавливайте на нем детское кресло.
- **ВСЕГДА ПРИСТЕГИВАЙТЕ ДЕТЕЙ**, находящихся на заднем сиденье, ремнями безопасности. Это самое безопасное место для детей любого возраста во время движения автомобиля.
- Передние и боковые подушки безопасности могут нанести травмы людям, которые находятся на передних сиденьях с нарушением требований.

(продолжение следует)

(продолжение)

- Сдвиньте сиденье водителя назад от передних подушек безопасности настолько, насколько это возможно, при сохранении управления автомобилем.
- Водитель и пассажиры никогда не должны сидеть или наклоняться неоправданно близко к подушкам безопасности. Если водитель и пассажиры сидят с нарушением требований, они могут получить серьезные травмы от раскрывающихся подушек безопасности.
- Никогда не прислоняйтесь к двери или к центральной консоли, - всегда сидите вертикально.

(продолжение следует)

(продолжение)

- Не допускается нахождение предметов над или рядом с подушками безопасности, которые расположены в ступице рулевого колеса или на передней панели. Причина этого в том, что при столкновении, сила которого будет достаточна для раскрытия подушек безопасности, любой такой предмет может нанести травму.
- Не прикасайтесь к проводке или к другим элементам системы подушек безопасности SRS, не разъединяйте их контакты. Такие действия могут привести к получению травм в результате случайного раскрытия подушек безопасности SRS или в результате приведения этой системы в нерабочее состояние.

(продолжение следует)

(продолжение)

- Если контрольная лампа системы подушек безопасности SRS светится во время движения автомобиля, рекомендуется проверить систему у авторизованного дилера компании HYUNDAI.
- Подушки безопасности рассчитаны на однократное срабатывание - рекомендуется немедленно обратиться к авторизованному дилеру компании HYUNDAI для замены системы после ее срабатывания.
- Система подушек безопасности SRS предназначена для их раскрытия только в том случае, когда сила лобового удара достаточно велика, и его направление составляет с продольной осью автомобиля угол не более 30°. Кроме того, она является системой одноразового применения. Необходимо всегда пристегиваться ремнями безопасности.
(продолжение следует)

(продолжение)

- Передние подушки безопасности не предназначены для раскрытия в случае бокового столкновения, удара сзади или переворачивания автомобиля. Кроме того, эта система не работает при лобовом столкновении, сила которого ниже порога срабатывания системы.
- Детское кресло ни в коем случае не следует устанавливать на переднем сиденье. Ребенок может получить серьезные травмы или погибнуть в результате раскрытия подушки безопасности в случае дорожно-транспортного происшествия.
(продолжение следует)

(продолжение)

- Дети в возрасте младше 12 лет должны всегда находиться на заднем сиденье, а положение их тела должно быть надежно зафиксировано. Никогда не разрешайте детям ездить в автомобиле на переднем пассажирском сиденье. Если ребенок старше 12 лет должен располагаться на переднем сиденье, он должен быть надежно пристегнут ремнями безопасности, а сиденье должно быть отодвинуто в крайнее заднее положение.
- Для максимальной защиты во всех случаях дорожно-транспортных происшествий все люди, находящиеся в автомобиле включая водителя, должны быть пристегнуты ремнями безопасности с целью минимизации вероятности получения серьезных травм или гибели в случае дорожно-транспортного происшествия.
(продолжение следует)

(продолжение)

Не сидите излишне близко к подушке безопасности, не наклоняйтесь к ней во время движения автомобиля.

- Если сидеть с нарушением требований или отклоняться от правильного положения, это может привести к получению серьезных травм или повреждений смертельного характера при столкновении.

Все пассажиры, находящиеся в автомобиле, должны сидеть вертикально (а спинка сиденья должна находиться при этом в вертикальном положении), по центру подушки сиденья, и быть пристегнутыми ремнями безопасности, их ноги должны быть вытянуты в удобное положение со ступнями, находящимися на поверхности пола до тех пор, пока автомобиль не остановится на стоянке, а ключ не будет извлечен из замка зажигания.

(продолжение следует)

(продолжение)

- Раскрытие подушек безопасности SRS происходит очень быстро для обеспечения защиты людей при столкновении. Если человек, находящийся в автомобиле, в это время находится в произвольном положении из-за того, что он не пристегнут ремнями безопасности, подушка безопасности может с силой ударить его, вызвав серьезную травму или гибель человека.

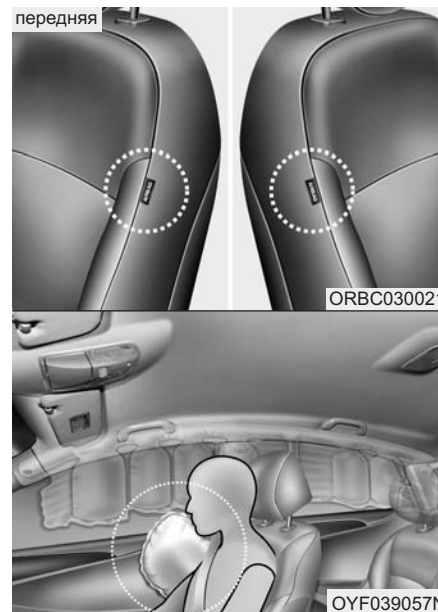

Боковая подушка безопасности (при наличии)

Данный автомобиль оборудован боковыми подушками безопасности на обоих передних сиденьях и боковых задних сиденьях.

Эти подушки безопасности предназначены для обеспечения защиты водителя и/или пассажиров, находящихся на переднем и боковых задних сиденьях, в дополнение к защите с помощью ремней безопасности.

Боковые подушки безопасности раскрываются только в боковых столкновениях конкретного типа в зависимости от силы удара, его направления, скорости и точки соприкосновения. Боковые подушки безопасности раскрываются не при любых боковых столкновениях.

ОСТОРОЖНО

Не разрешайте пассажирам высовываться в окна, класть какие-либо предметы между дверями и пассажирами если они сидят на местах, оборудованных боковыми подушками безопасности и/или шторками безопасности.

ОСТОРОЖНО

- Боковая подушка безопасности устанавливается в дополнение к ремням безопасности, а не заменяет их. Следовательно, всегда во время движения автомобиля необходимо оставаться пристегнутым ремнем безопасности. Раскрытие подушек безопасности происходит только при боковых столкновениях определенных типов, сила которых опасна получением травм пассажирами, находящимися в автомобиле.

(продолжение следует)

(продолжение)

- Для наибольшей эффективности защиты, предоставляемой системой боковых подушек безопасности, а также во избежание получения травм во время раскрытия данных подушек, водитель и пассажиры, находящиеся на переднем и задних (при наличии данной функции) сиденьях, должны сидеть вертикально и надлежащим образом пристегиваться ремнями безопасности.

Руки водителя должны находиться на рулевом колесе в положениях “9 часов” и “3 часа”. Руки пассажира должны находиться у него на коленях.

- Не устанавливайте дополнительные чехлы на сиденьях.

(продолжение следует)

(продолжение)

- Использование таких чехлов может снизить эффективность системы и даже полностью нейтрализовать ее.
- Не устанавливайте никакие аксессуары со стороны боковой подушки безопасности или рядом с ней.
- Не располагайте никаких предметов над подушкой безопасности или между подушкой безопасности и человеком.
- Не оставляйте предметы (зонт, сумку и т.д.) между дверью и сиденьем. При раскрытии боковой подушки безопасности такие предметы могут отлететь в сторону и стать причиной травм.

(продолжение следует)

(продолжение)

- Для предупреждения неожиданного раскрытия боковой подушки безопасности, которое может привести к получению травм, избегайте ударов по датчику бокового столкновения при включенном зажигании.
- Если сиденье или его чехол повреждены, рекомендуется проверить систему у авторизованного дилера компании HYUNDAI. При этом дилера необходимо проинформировать об установленных в автомобиле боковых подушках безопасности.

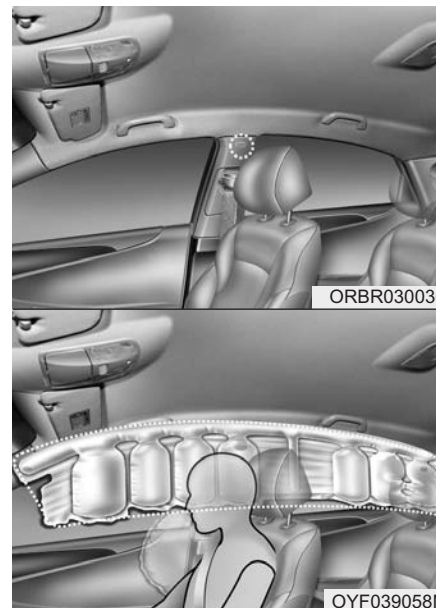

Надувная шторка (при наличии)

Надувные защитные шторки располагаются на обеих сторонах крыши салона над дверными проемами передних и задних дверей.

Они предназначены для того, чтобы защитить головы людей, сидящих на передних сиденьях и по краям заднего сиденья, при боковых столкновениях определенного типа.

Надувные защитные шторки раскрываются только в боковых столкновениях конкретного типа в зависимости от силы удара, его направления, скорости и точки соприкосновения. Надувные защитные шторки не рассчитаны на срабатывание при боковых столкновениях всех типов, лобовых столкновениях или ударах сзади автомобиля, или в большинстве случаев переворота автомобиля.

ОСТОРОЖНО

- Для обеспечения наибольшей эффективности защиты, обеспечиваемой системой боковых подушек безопасности (боковыми подушками безопасности и надувными шторками), и для исключения получения травм во время раскрытия таких подушек, водитель и пассажиры, находящиеся на переднем сиденье и на боковых задних сиденьях, должны сидеть вертикально и быть пристегнуты ремнями безопасности должным образом. Очень важно, чтобы дети сидели в детском кресле соответствующего типа, расположенном на заднем сиденье.
- При размещении детей на боковых задних сиденьях следует использовать для этого детское кресло соответствующего типа.

(продолжение следует)

(продолжение)

Располагайте детское кресло как можно дальше от двери и должным образом закрепляйте на месте.

- Не позволяйте пассажирам облокачиваться головой или туловищем на двери, опираться на них руками, протягивать руки за окно или размещать какие-либо предметы между дверями и пассажирами, если те сидят на сиденьях, оборудованных боковыми подушками безопасности и/или надувными шторками.
- Никогда не пытайтесь открыть или отремонтировать какой-либо элемент системы боковых подушек безопасности и надувных шторок. Обслуживание системы рекомендуется выполнять только у авторизованного дилера компании HYUNDAI.

Несоблюдение приведенных выше инструкций может привести к травмам или гибели пассажиров, находящихся в автомобиле, в случае дорожно-транспортного происшествия.

Почему подушка безопасности не раскрылась при столкновении? (Условия, при которых происходит и не происходит раскрытие подушки безопасности)

Существует много типов дорожно-транспортных происшествий, в которых не ожидается получение дополнительной защиты от подушки безопасности.

К ним относятся удары в заднюю часть автомобиля, случаи, когда автомобиль окажется вторым или третьим в цепочке столкнувшихся автомобилей, а также столкновения, которые происходят на малой скорости.



Датчики столкновения системы подушек безопасности

- (1) Блок управления подушками безопасности SRSCM
- (2) Датчик лобового столкновения
- (3) Датчик бокового столкновения

⚠ ОСТОРОЖНО

- Не допускается наносить удары по тем местам, где расположены подушки безопасности или датчики, или подвергать их ударному воздействию от посторонних предметов.

Это может вызвать неожиданное раскрытие подушки безопасности, что может привести к получению серьезных травм или к гибели людей.

- Если любым образом изменить место или угол установки датчиков, подушки безопасности могут раскрыться в тот момент, когда они не должны этого делать, или не раскрыться в нужной ситуации. Все это может привести к получению серьезных травм или к гибели людей.

Поэтому не следует выполнять работы по техническому обслуживанию автомобиля в зонах установки датчиков системы подушек безопасности. Обслуживание системы рекомендуется выполнять у авторизованного дилера компании HYUNDAI.

(продолжение следует)

(продолжение)

- При изменении углов установки датчиков в результате деформации переднего бампера, кузова или стоек В, С, где эти датчики расположены, возможно возникновение проблем. Обслуживание системы рекомендуется выполнять у авторизованного дилера компании HYUNDAI.
- Данный автомобиль был спроектирован так, чтобы воспринимать ударное воздействие и обеспечивать раскрытие подушек (подушки) безопасности при определенных столкновениях. Установка на бампер неоригинальных защитных решеток или замена бампера на бампер стороннего производителя может существенно снизить защитные характеристики автомобиля и системы подушек безопасности при столкновении.



1JBA3513

Условия раскрытия подушек безопасности

Передние подушки безопасности

Передние подушки безопасности предназначены для того, чтобы раскрыться при лобовом столкновении в зависимости от его интенсивности, скорости или направления удара, - в общем случае направление столкновения должно совпадать с осью автомобиля с возможным небольшим отклонением вправо и влево.



Боковые подушки безопасности и надувные шторки (при наличии)

Боковые подушки безопасности и надувные шторки предназначены для раскрытия в случае регистрации удара датчиками бокового столкновения в зависимости от силы, скорости или направления ударного воздействия вследствие бокового столкновения.

Хотя передние подушки безопасности (подушки безопасности водителя и переднего пассажира) предназначены для раскрытия только при лобовом столкновении, они также могут раскрываться при столкновениях других типов в случае регистрации удара значительной силы датчиками лобового столкновения. Боковые подушки безопасности и надувные шторки предназначены для раскрытия только в случае бокового столкновения, но они также могут раскрываться при столкновениях других типов в случае регистрации удара значительной силы датчиками бокового столкновения.

Если шасси автомобиля подвергнется воздействию ударов о неровности или посторонние предметы на проселочной дороге, подушки безопасности могут раскрыться. Соблюдайте осторожность при управлении автомобилем на дорогах плохого качества и на поверхностях, которые не предназначены для движения автомобильного транспорта, чтобы избежать непредвиденного раскрытия подушек безопасности.



Условия, при которых не происходит раскрытия подушек безопасности

- Подушки безопасности могут не раскрыться в определенных столкновениях при низкой скорости движения. Они не предназначены для того, чтобы раскрываться в таких случаях, поскольку они не смогут предоставить дополнительной защиты к той, которая обеспечивается ремнями безопасности в подобных столкновениях.



ОВН038058

- Передние подушки безопасности не предназначены для того, чтобы раскрываться при ударе в заднюю часть автомобиля, поскольку силой такого удара находящиеся в нем люди перемещаются назад. В таком случае подушки безопасности при их раскрытии не смогут обеспечить какой-либо дополнительной защиты.

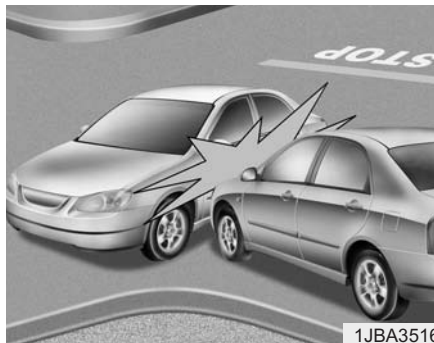

1JBA3516

- Передние подушки безопасности могут не раскрыться в случаях боковых столкновений, поскольку находящиеся в автомобиле люди перемещаются в направлении удара, и поэтому раскрытие передних подушек безопасности в таких ситуациях не обеспечит дополнительной защиты этим людям.

Тем не менее, боковые подушки безопасности и надувные шторки могут раскрыться в зависимости от силы удара, скорости автомобиля и направления ударного воздействия.

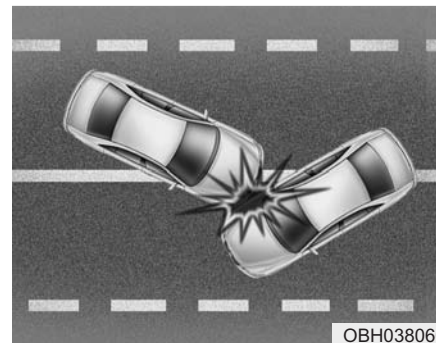

ОВН038060

- В столкновении под углом сила удара может вызвать перемещение людей, находящихся в автомобиле в том направлении, в котором подушки безопасности не смогут обеспечить дополнительную защиту. В связи с этим датчики могут не выдать команду на раскрытие подушек безопасности.

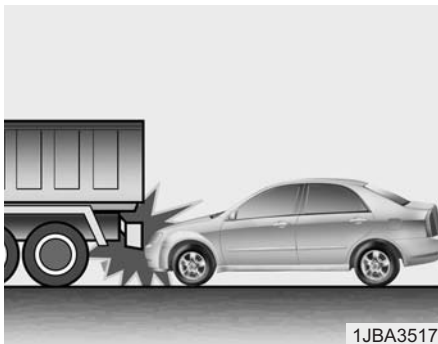

- Непосредственно перед столкновением обычно водители прибегают к резкому торможению. Это приводит к смещению вниз передней части автомобиля, в результате чего он оказывается под транспортным средством с более высоким дорожным просветом. Подушки безопасности могут не раскрыться при таком «подкате», поскольку уровень отрицательного ускорения при этом может быть существенно ниже заданного.

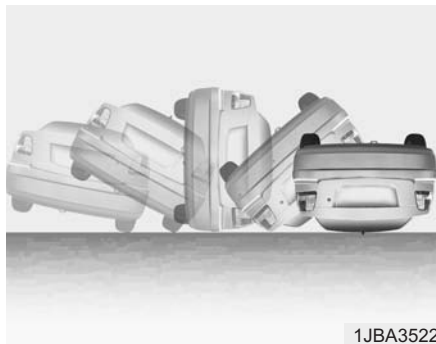

- Подушки безопасности могут не раскрыться в дорожно-транспортных происшествиях, в которых происходит переворот автомобиля, т.к. датчики могут не зафиксировать возникновение такого происшествия. Тем не менее, боковые подушки безопасности и надувные шторки могут раскрыться при переворачивании автомобиля в результате бокового столкновения.

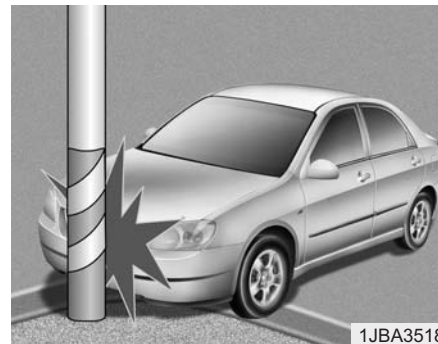

- Подушки безопасности могут не раскрыться при столкновении автомобиля с такими предметами, как столбы или деревья. В этом случае удар приходится на ограниченную поверхность, а его полная сила не воспринимается датчиками.

Уход за системой подушек безопасности SRS

Система подушек безопасности фактически не требует обслуживания: в ней нет элементов, обслуживание которых владелец автомобиля может проводить самостоятельно. Если контрольная лампа системы подушек безопасности  не загорается при включении зажигания или горит постоянно, рекомендуется обратиться к авторизованному дилеру компании HYUNDAI для проверки системы.

ОСТОРОЖНО

- Внесение изменений в элементы системы подушек безопасности SRS или в ее электрические цепи, включая размещение на панелях, закрывающих подушки, любых наклеек, или внесение изменений в несущие элементы кузова, - все это может отрицательно сказаться на эффективности работы системы подушек безопасности и стать причиной возможных травм.
- Для очистки панелей, закрывающих подушки безопасности, от загрязнения используйте только мягкую сухую ткань или ткань, увлажненную чистой водой. Растворители или чистящие средства могут повредить эти панели, что негативно скажется на эффективности работы системы при раскрытии подушек безопасности.

(продолжение следует)

(продолжение)

- Не допускается нахождение никаких предметов над подушками безопасности, которые расположены в ступице рулевого колеса или на передней панели, или рядом с этими подушками. Причина этого в том, что при столкновении, сила которого будет достаточна для раскрытия подушек безопасности, любой такой предмет может нанести травму.
- Замену подушек безопасности после их раскрытия рекомендуется производить у авторизованного дилера компании HYUNDAI.
- Не прикасайтесь к проводке или к другим элементам системы подушек безопасности SRS, не разъединяйте их контакты. Такие действия могут привести к получению травм в результате случайного раскрытия подушек безопасности или в результате приведения системы SRS в нерабочее состояние.

(продолжение следует)

(продолжение)

- При необходимости снятия элементов системы подушек безопасности или при утилизации автомобиля следует соблюдать определенные меры предосторожности. Все эти предосторожности известны авторизованному дилеру компании HYUNDAI, который может предоставить необходимую информацию.

Несоблюдение этих предосторожностей и процедур может увеличить вероятность получения травм.

- Если автомобиль оказался залит водой, его коврики намочки или вода есть на полу, не следует запускать двигатель; в этом случае рекомендуется обратиться к авторизованному дилеру компании HYUNDAI.

Дополнительные меры безопасности

- Все люди, находящиеся в автомобиле, должны сидеть вертикально, плотно опираясь на спинку сиденья, и быть пристегнутыми ремнями безопасности, а ступни их ног должны стоять на поверхности пола.
- **Пассажиры не должны вставать со своих сидений или меняться местами во время движения автомобиля.** Пассажир, не пристегнутый ремнем безопасности, может удариться об элементы салона, о других людей, находящихся в автомобиле или вылететь из автомобиля при столкновении или внезапной остановке.
- **Каждый ремень безопасности предназначен для использования только одним человеком.** Если один и тот же ремень безопасности используется несколькими людьми, они могут получить серьезные травмы или погибнуть при столкновении.

- **Не устанавливайте никаких аксессуаров на ремнях безопасности.** Производители таких изделий могут заявлять о том, что они предоставляют повышенный комфорт или изменяют положение ремня безопасности, но они могут уменьшить уровень защиты, обеспечиваемой ремнем безопасности и увеличить вероятность получения серьезных травм при столкновении.
- **Пассажиры не должны помещать твердые или острые предметы между собой и подушками безопасности.** Нахождение твердых или острых предметов на коленях или во рту может привести к получению травм при раскрытии подушки безопасности.

- **Удерживайте людей, находящихся в автомобиле, на расстоянии от крышек подушек безопасности.** Все люди, находящиеся в автомобиле, должны сидеть вертикально, плотно опираясь на спинку сиденья, и быть пристегнутыми ремнями безопасности, а ступни их ног должны стоять на поверхности пола. Если люди находятся слишком близко к крышкам подушек безопасности, они могут получить травмы при раскрытии подушек.
- **Не прикрепляйте и не устанавливайте какие-либо предметы на крышки подушек безопасности или рядом с ними.** Любой предмет, прикрепленный к крышке передней или боковой подушки безопасности, или установленный на ней, может помешать нормальной работе подушки.
- **Не вносите изменений в конструкцию передних сидений.** Это может помешать нормальному функционированию датчиков системы подушек безопасности или боковых подушек безопасности.
- **Не располагайте никаких вещей под передними сиденьями.** Это может помешать нормальному функционированию датчиков системы подушек безопасности или боковых подушек безопасности.
- **Никогда не держите ребенка любого возраста на коленях.** Он может получить серьезные травмы или погибнуть при столкновении. Все дети должны находиться в зафиксированном положении, в соответствующих детских креслах или на заднем сиденье, будучи пристегнуты ремнями безопасности.

ОСТОРОЖНО

- **Нарушение правил посадки людей в автомобиле может привести к тому, что они могут оказаться слишком близко от раскрывающейся подушки безопасности, столкнуться с элементами интерьера или быть выброшены из автомобиля.**
- **Всегда сидите вертикально (а спинка сиденья должна находиться при этом в вертикальном положении), по центру подушки сиденья, и будьте пристегнутым ремнями безопасности, ноги должны быть вытянуты в удобное положение со ступнями, находящимися на поверхности пола.**

Установка дополнительного оборудования или внесение изменений в конструкцию автомобиля, оборудованного подушками безопасности

Внесение изменений в конструкцию автомобиля путем изменения его силового каркаса, системы бамперов, передней части, боковых сторон, выполненных из листового металла, или высоты автомобиля над дорогой может негативно сказаться на работе системы подушек безопасности.



Этикетка, предупреждающая о наличии подушек безопасности (при наличии)

Такие этикетки размещены для предупреждения водителя и пассажиров о потенциальной опасности системы подушек безопасности. Обратите внимание на то, что эти предупреждения, выпущенные правительственными органами, ориентированы на предупреждение об опасности этой системы для детей. Производитель также хотел бы предупредить о факторах, которые могут быть опасными для взрослых. Все это было описано на предыдущих страницах.

Ключи / 4-3
Электронный ключ / 4-6
Дистанционное управление замками
дверей / 4-11
Замки дверей / 4-14
Багажник (седан) / 4-19
Багажное отделение (хетчбэк) / 4-21
Остекление / 4-24
Капот / 4-30

Характеристики автомобиля

4

Крышка горловины топливного бака / 4-32
Рулевое колесо / 4-36
Зеркала заднего вида / 4-39
Комбинация приборов / 4-43
Система парковки задним ходом / 4-66
Камера заднего вида / 4-70
Световая аварийная сигнализация / 4-71
Осветительные приборы / 4-72
Стеклоочистители и стеклоомыватели / 4-81
Освещение салона / 4-85
Обогреватель / 4-88
Система управления микроклиматом
с ручным управлением / 4-90
Автоматическая система управления
микроклиматом / 4-100

Устранение инея и запотевания
с ветрового стекла / 4-107

Вещевые отсеки / 4-112

Элементы внутренней отделки салона / 4-114

Крепежный кронштейн для
багажника на крыше / 4-122

Аудиосистема / 4-123

4

Характеристики автомобиля

Блок управления и функции системы / 4-134

КЛЮЧИ

Запишите номер ключа Вашего автомобиля



Кодовый номер ключа указан на номерной табличке, прикрепленной к ключам автомобиля. В случае потери

ключей от автомобиля рекомендуется обратиться к авторизованному дилеру компании HYUNDAI. Снимите табличку с номером ключа и храните ее в безопасном месте. Также запишите номер ключа и храните эту запись в безопасном доступном месте, но не в самом автомобиле.

■ Тип А



OED036001A

■ Тип В



OFD047002-A

Действия с ключами

Используются для запуска двигателя, блокировки и разблокирования замков дверей.

⚠ ОСТОРОЖНО

- Ключ зажигания

Опасно оставлять детей в салоне автомобиля без присмотра, когда там же находится ключ, даже если он не вставлен в замок зажигания. Дети повторяют действия взрослых: они могут вставить ключ в замок зажигания. Ключ даст детям возможность управлять электрическими стеклоподъемниками, или использовать другие органы управления, или даже привести автомобиль в движение, что может привести к получению серьезных телесных повреждений или даже к смерти людей. Никогда не оставляйте ключи в автомобиле, в котором находятся дети без присмотра взрослых.

ОСТОРОЖНО

Рекомендуется использовать запасные части, приобретенные у авторизованного дилера компании HYUNDAI. Ключ, приобретенный в продаже, может не вернуться в положение ON из положения START. В этом случае стартер будет продолжать работать, что приведет к повреждению его электродвигателя и, возможно, возгоранию в результате воздействия тока повышенной силы в его электропроводке.

Иммобилайзер (при наличии)

На данном автомобиле установлена электронная система, предотвращающая запуск двигателя (иммобилайзер), для уменьшения риска его несанкционированного использования.

Иммобилайзер включает в себя малогабаритный приемопередатчик, встроенный в ключ зажигания, и электронные блоки, установленные внутри автомобиля. При переводе ключа, вставленного в замок зажигания, в положение "ON" (включено) иммобилайзер определяет и проверяет, действителен этот ключ зажигания или нет.

Если ключ признается подлинным, происходит запуск двигателя.

Если ключ не признается подлинным, двигатель не запустится.

Для включения иммобилайзера:

Поверните ключ в замке зажигания в положение OFF. Произойдет автоматическая активация иммобилайзера. Без подлинного ключа зажигания от данного автомобиля двигатель не запустится.

Для отключения иммобилайзера:

Вставьте ключ в замок зажигания и поверните его в положение ON.

ОСТОРОЖНО

Во избежание угона автомобиля не оставляйте запасные ключи внутри автомобиля. Пароль иммобилайзера уникален, задается пользователем и должен храниться в тайне. Не оставляйте записи с этим номером внутри автомобиля.

*** К СВЕДЕНИЮ**

При запуске двигателя не допускайте нахождения рядом с замком зажигания других ключей со встроенным передатчиком иммобилайзера. В противном случае двигатель может не запуститься или может самопроизвольно остановиться вскоре после запуска. После приобретения нового автомобиля храните все ключи в разных местах для исключения каких-либо сбоев в работе.

⚠ ВНИМАНИЕ

Не кладите металлические предметы рядом с ключом или замком зажигания.

Двигатель может не завестись, т.к. металлические предметы могут вызывать помехи для сигнала, передаваемого передатчиком.

*** К СВЕДЕНИЮ**

Если возникла потребность в дополнительных ключах, или в случае утери ключей рекомендуется обратиться к авторизованному дилеру компании HYUNDAI.

⚠ ВНИМАНИЕ

Передатчик, находящийся в ключе зажигания, является важной частью системы иммобилайзера. Он рассчитан на длительный срок безотказной службы. Однако не следует подвергать его воздействию влаги, статического электричества или обращаться с ним небрежно. Это может привести к сбою в работе иммобилайзера.

⚠ ВНИМАНИЕ

Не производите замену системы иммобилайзера, не вносите в нее изменения и не регулируйте ее, поскольку это может привести к отказу в ее работе. Обслуживание этой системы рекомендуется проводить только у авторизованного дилера компании HYUNDAI.

Отказы, вызванные внесением несанкционированных изменений в систему иммобилайзера, проведением ее регулировок и доработок, не покрываются гарантией, предоставляемой производителем автомобиля.

ЭЛЕКТРОННЫЙ КЛЮЧ (ПРИ НАЛИЧИИ)



OYF049302N

С помощью электронного ключа можно блокировать и разблокировать двери (а также крышку багажника/дверь багажного отделения) и даже запускать двигатель без применения механического ключа.

Функции кнопок на электронном ключе подобны функциям кнопок на пульте дистанционного управления замками дверей. (См. пункт “Дистанционное управление замками дверей” в данном разделе.)



OYF049303N

Чтобы извлечь механический ключ, следует нажать кнопку фиксации и, удерживая ее, извлечь механический ключ.

Чтобы вернуть механический ключ на место, введите его в гнездо и вдавите до щелчка.

Функции электронного ключа

С помощью электронного ключа можно блокировать и разблокировать двери автомобиля (и крышку багажника/дверь багажного отделения), а также запускать двигатель. Подробная информация об этих функциях приводится ниже:



OYF049302N

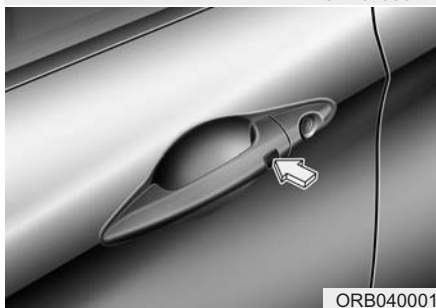

ORB040001

Блокирование

Использование переключателя дверной ручки

Нажатие кнопки на наружной рукоятке любой передней двери при всех закрытых дверях (и крышке багажника / двери багажного отделения) и любой разблокированной двери блокирует все двери (и крышку багажника / дверь

багажного отделения). Если все двери и крышка багажника закрыты, произойдет однократное срабатывание аварийной световой сигнализации: это свидетельствует о том, что все двери заблокированы. Однако если какая-либо дверь окажется открытой, двери не заблокируются, и в течение 3 секунд будет подаваться звуковой сигнал. Необходимо закрыть дверь и повторить попытку блокировки дверей. Если крышка багажника / дверь багажного отделения осталась открытой, световая сигнализация не срабатывает. После того, как крышка багажника / дверь багажного отделения будет закрыта, произойдет однократное срабатывание аварийной световой сигнализации. Кнопка срабатывает, только если электронный ключ находится не дальше 0,7~1 м (28~40 дюймов) от наружной ручки двери. Чтобы убедиться в том, что дверь заблокирована, следует проверить кнопку блокировки двери внутри автомобиля или потянуть за наружную ручку двери. Даже при нажатии кнопок на наружных ручках дверей, двери не заблокируются, и в течение 3 секунд будет подаваться предупредительный звуковой сигнал в любой из следующих ситуаций:

- Электронный ключ находится внутри автомобиля.
- Замок зажигания находится в положении ACC или ON.
- Открыта любая дверь, кроме крышки багажника / двери багажного отделения.

Использование кнопки на электронном ключе

Все двери (и крышка багажника / дверь багажного отделения) блокируются, если нажать кнопку блокировки (1). Если все двери (и крышка багажника / дверь багажного отделения) закрыты, произойдет однократное срабатывание аварийной световой сигнализации: это свидетельствует о том, что все двери заблокированы. Однако, если какая-либо дверь (или крышка багажника / дверь багажного отделения) окажется открытой, срабатывания аварийной световой сигнализации не произойдет. Если все двери (и крышка багажника / дверь багажного отделения) закрыты, после нажатия кнопки блокировки произойдет однократное срабатывание аварийной световой сигнализации.

Разблокирование

Использование переключателя дверной ручки

Нажатие кнопки на наружной ручке любой из передних дверей при всех закрытых и заблокированных дверях (и крышке багажника / двери багажного отделения) разблокирует все двери (и крышку багажника / дверь багажного отделения). Аварийная световая сигнализация мигнет два раза, показав, что все двери (и крышка багажника / дверь багажного отделения) разблокированы. Кнопка сработает, только электронный ключ находится не дальше 0,7~1 м (28~40 дюймов) от наружной ручки двери. Если электронный ключ, находящийся на расстоянии ближе 0,7~1 м (28~40 дюймов) от наружной ручки передней двери, распознан системой, другие люди также смогут открыть дверь без электронного ключа. Если спустя 30 секунд после нажатия кнопки не открыт какую-либо дверь, двери автоматически заблокируются.

Использование кнопки на электронном ключе

Все двери (и крышка багажника / дверь багажного отделения) разблокируются, если нажать кнопку разблоки-

рования (2). Аварийная световая сигнализация мигнет два раза, показав, что все двери разблокированы. Если спустя 30 секунд после нажатия кнопки не открыт какую-либо дверь, двери автоматически заблокируются.

Разблокирование крышки багажника (седан)

С помощью выключателя в рукоятке крышки багажника

Если электронный ключ находится на расстоянии ближе 0,7~1 м (28~40 дюймов) от наружной рукоятки двери багажного отделения, багажник разблокируется и откроется при нажатии на выключатель в рукоятке крышки багажника. При открывании и последующем закрывании багажного отделения оно блокируется автоматически. Если багажное отделение закрывается, а электронный ключ остаётся в нём, в течение 5 секунд будет звучать предупредительный звуковой сигнал, и багажник не будет заблокирован.

С помощью кнопки на электронном ключе

Крышка багажника открывается, если нажать и удерживать кнопку разблокировки багажника (3) дольше 1 секун-

ды. При открывании и последующем закрывании багажного отделения, оно блокируется автоматически.

✳ Слово “HOLD” нанесено на кнопку затем, чтобы указать на необходимость удержания кнопки нажатой в течение 1 секунды.

Разблокирование двери багажного отделения (хетчбэк)

С помощью выключателя в рукоятке двери багажного отделения

Если электронный ключ находится на расстоянии ближе 0,7~1 м (28~40 дюймов) от наружной рукоятки двери багажного отделения, багажник разблокируется и откроется при нажатии на выключатель в рукоятке багажного отделения.

Аварийная световая сигнализация мигнет два раза, показав, что багажное отделение разблокировано.

При открывании и последующем закрывании багажного отделения оно блокируется автоматически.

С помощью кнопки на электронном ключе

Багажное отделение разблокируется, если нажать и удерживать кнопку раз-

блокировки багажника (3) дольше 1 секунды. При открывании и последующем закрывании багажного отделения оно блокируется автоматически.

* Слово “HOLD” нанесено на кнопку затем, чтобы указать на необходимость удержания кнопки нажатой в течение 1 секунды.»

Запуск двигателя

Вы можете запустить двигатель, не вставляя ключ в замок зажигания. Для получения дополнительной информации обратитесь к подразделу “Запуск/останов двигателя” в разделе 5.

Меры предосторожности при обращении с электронным ключом

* К СВЕДЕНИЮ

- Если по какой-либо причине вы потеряли свой электронный ключ, вы не сможете запустить двигатель. В случае необходимости рекомендуется отбуксировать автомобиль и обратиться к авторизованному дилеру компании HYUNDAI.
- На один автомобиль можно зарегистрировать не более 2 электронных

ключей. Если вы потеряли электронный ключ, рекомендуется немедленно доставить автомобиль к авторизованному дилеру компании HYUNDAI и отдать ключ для защиты автомобиля от возможного угона.

- Электронный ключ не будет работать в любом из следующих случаях:
 - Электронный ключ находится рядом с источником радиосигналов (например, радиостанцией или аэропортом), который может создавать помехи для нормальной работы электронного ключа.
 - Вы держите электронный ключ рядом с портативной рацией или сотовым телефоном.
 - Рядом с вашим автомобилем работает электронный ключ другого автомобиля.

Если электронный ключ не работает надлежащим образом, блокируйте и разблокируйте двери при помощи механического ключа. При возникновении проблем с электронным ключом рекомендуется обратиться к авторизованному дилеру компании HYUNDAI.

- Если электронный ключ находится в непосредственной близости от вашего сотового телефона или

смартфона, сигнал от электронного ключа может быть заблокирован нормальной работой сотового телефона или смартфона, особенно при исходящих звонках, приеме входящих вызовов, отправке/получении текстовых сообщений и/или электронной почты. Избегайте размещения электронного ключа и вашего сотового телефона или смартфона в одном и том же кармане одежды, поддерживайте достаточное расстояние между двумя устройствами.

ВНИМАНИЕ

Не допускайте попадания на электронный ключ воды и любых других жидкостей. Действие гарантии производителя автомобиля не распространяется на неисправности системы дистанционного управления замками дверей, вызванные контактом с водой или иными жидкостями.



Замена элемента питания

Срок службы элемента питания электронного ключа составляет несколько лет, но если электронный ключ не работает надлежащим образом, попробуйте заменить элемент питания на новый. Если вы не уверены в том, что умеете обращаться с электронным ключом или заменять элемент питания, рекомендуется обратиться к авторизованному дилеру компании HYUNDAI.

* К СВЕДЕНИЮ

Попадание влаги и воздействие статического электричества могут привести к повреждению электронной схемы внутри электронного ключа. Если вы не уверены в том, что умеете обращаться с электронным ключом или заменять элемент питания, рекомендуется обратиться к авторизованному дилеру компании HYUNDAI.

1. Откройте заднюю крышку электронного ключа.
2. Замените элемент питания на новый (CR2032). При замене следите за тем, чтобы установить элемент питания в правильном положении.
3. Установите новый элемент питания в порядке, обратном порядку извлечения отработанного элемента питания.



ВНИМАНИЕ

Неправильно утилизированный элемент питания может нанести вред окружающей среде и здоровью людей.

Утилизация элементов питания должна проводиться в соответствии с требованиями и нормативами государственного законодательства.

* К СВЕДЕНИЮ

- Использование несоответствующего элемента питания может вызвать отказ электронного ключа. Применяйте элемент питания надлежащего типа.
- Ударное воздействие при падении электронного ключа, попадание влаги и воздействие статического электричества могут приводить к повреждению электронной схемы внутри электронного ключа.
- Если вы предполагаете, что ваш электронный ключ мог получить какие-либо повреждения, или полагаете, что электронный ключ не работает должным образом, рекомендуется обратиться к авторизованному дилеру компании HYUNDAI.

ДИСТАНЦИОННОЕ УПРАВЛЕНИЕ ЗАМКАМИ ДВЕРЕЙ (ПРИ НАЛИЧИИ ТАКОЙ ФУНКЦИИ)



ORBR043356

Работа системы дистанционного управления замками дверей

Чтобы разложить ключ, нужно нажать кнопку фиксатора. Ключ разложится автоматически. Чтобы сложить ключ, нужно сложить его вручную, одновременно нажимая кнопку фиксатора.

⚠ ВНИМАНИЕ

Нельзя складывать ключ без нажатия кнопки фиксатора. Это может привести к его поломке.

Блокирование (1)

Когда все двери закрыты, при нажатии кнопки блокирования происходит блокировка замков всех дверей.

При этом один раз мигнут огни аварийной сигнализации в подтверждение того, что все двери заблокированы.

Если какая-нибудь из дверей останется открытой, то лампы аварийной сигнализации не будут мигать. Если все двери закрыты, после нажатия кнопки блокировки, лампы аварийной сигнализации мигнут один раз.

Отпирание (2)

При нажатии кнопки разблокирования происходит разблокирование замков всех дверей.

При этом два раза мигнут огни аварийной сигнализации в подтверждение того, что все двери разблокированы.

Если в течение 30 секунд после нажатия данной кнопки ни одна из дверей не будет открыта, произойдет автоматическое блокирование всех дверей.

Отпирание крышки багажника (3)

Багажник разблокируется и откроется, если нажать и удерживать кнопку дольше 1 секунды. При открывании и последующем закрывании багажного отделения, оно блокируется автоматически.

Разблокирование двери багажного отделения (3)

Дверь багажного отделения разблокируется, если нажать и удерживать кнопку дольше 1 секунды.

Если в течение 30 секунд после нажатия данной кнопки дверь багажного отделения не будет открыта посредством нажатия на выключатель в рукоятке багажного отделения, произойдет автоматическое блокирование двери багажного отделения.

* Слово "HOLD" нанесено на кнопку затем, чтобы указать на необходимость удержания кнопки нажатой в течение 1 секунды.

Меры предосторожности при использовании пульта дистанционного управления

* К СВЕДЕНИЮ

Пульт дистанционного управления не будет работать в следующих случаях:

- Ключ находится в замке зажигания.
- Пульт находится за пределами максимального расстояния передачи (около 30 м).
- Разряжен элемент питания пульта.
- Свободному прохождению сигнала мешают другие автомобили или иные объекты.
- Крайне низкая температура окружающего воздуха.
- Пульт дистанционного управления находится рядом с источником радиосигналов, например, радиостанцией или аэропортом, который может создавать помехи нормальной работе пульта.

Если пульт дистанционного управления работает ненадлежащим образом, блокируйте и разблокируйте двери при помощи ключа зажигания. При возникновении проблем с пультом дистанционного управления рекомендуется обратиться к авторизованному дилеру компании HYUNDAI.

Если пульт дистанционного управления находится в непосредственной близости от вашего сотового телефона или смартфона, сигнал от пульта дистанционного управления может быть заблокирован нормальной работой сотового телефона или смартфона, особенно при исходящих звонках, приеме входящих вызовов, отправке/получении текстовых сообщений и/или электронной почты. Избегайте размещения пульта дистанционного управления и вашего сотового телефона или смартфона в одном и том же кармане одежды, поддерживайте достаточное расстояние между двумя устройствами.



ВНИМАНИЕ

Не допускайте контакта пульта дистанционного управления с водой или любой другой жидкостью. Неисправность системы дистанционного разблокирования дверей, вызванная контактом с водой или иными жидкостями, не покрывается гарантией, предоставляемой производителем автомобиля.

ВНИМАНИЕ

Внесение изменений и модификаций, которые положительным образом не одобрены стороной, ответственной за соблюдение требований нормативных документов, может повлечь за собой лишение прав пользователя на эксплуатацию данного оборудования.

Действие гарантии производителя автомобиля не распространяется на неисправности системы дистанционного управления замками дверей, вызванные внесением изменений или модификаций, которые положительным образом не одобрены стороной, ответственной за соблюдение требований нормативных документов.

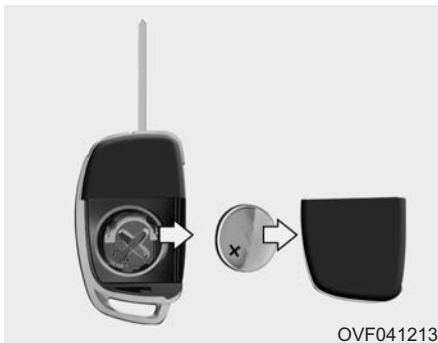

Замена батарейки

В пульте дистанционного управления используется литиевая батарея напряжением 3 В, срок службы которой в обычных условиях составляет несколько лет. При необходимости ее замены действуйте следующим образом.

1. Вставьте какой-либо инструмент с тонким лезвием в прорезь и аккуратно подденьте центральную крышку пульта дистанционного управления.
2. Замените элемент питания на новый (CR2032). При замене следите за тем, чтобы установить элемент питания в правильном положении.
3. Установите батарейку в порядке, обратном порядку снятия.

Для замены пульта дистанционного управления рекомендуется обратиться к авторизованному дилеру компании HYUNDAI.



ВНИМАНИЕ

Неправильно утилизированная аккумуляторная батарея может нанести вред окружающей среде и здоровью людей.

Утилизация аккумуляторных батарей должна проводиться в соответствии с местным законодательством или нормативами.

ВНИМАНИЕ

- *Пульт дистанционного отпирания замков дверей рассчитан на длительный срок безотказной службы, однако воздействие на него влаги или статического электричества может привести к его неисправности. Если Вы не уверены, как обращаться с пультом дистанционного управления или как заменить батарейку, рекомендуется обратиться к авторизованному дилеру компании HYUNDAI.*
- *Использование неподходящей батарейки может вызвать отказ пульта дистанционного управления. Обязательно используйте подходящую батарейку.*
- *Во избежание повреждения пульта дистанционного управления не роняйте его, не позволяйте ему намокать и не допускайте воздействия на него тепла или солнечного света.*

ЗАМКИ ДВЕРЕЙ

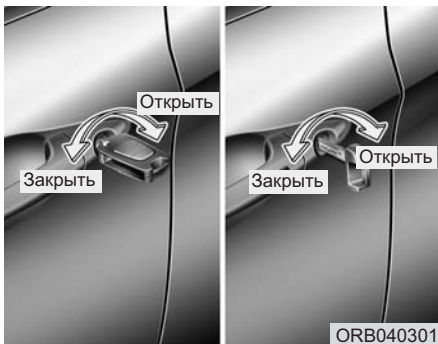

Управление замками дверей снаружи автомобиля

- Поверните ключ против направления движения автомобиля для разблокирования замков, и по движению автомобиля - для их блокировки.
- При блокировании (разблокировании) двери водителя ключом происходит автоматическое блокирование (разблокирование) всех дверей автомобиля (при наличии такой функции).

- Блокирование и разблокирование можно выполнять также при помощи пульта дистанционного управления (или электронного ключа) (при наличии такой функции).
- После разблокирования замков открыть дверь можно, потянув ручку двери на себя.
- При закрытии двери нужно на нее нажать. Убедитесь в надежности закрытия дверей.

* К СВЕДЕНИЮ

- В холодных и влажных климатических условиях замки и механизмы дверей могут работать плохо из-за замерзания.
- При многократном блокировании-разблокировании в течение очень короткого промежутка времени, как при помощи ключа, так при помощи выключателя в дверной ручке, возможно временное прекращение работы системы с целью защиты электрической цепи и предотвращения повреждения элементов системы.

⚠ ОСТОРОЖНО

- Если дверь закрыта недостаточно хорошо, она может открыться.
- Будьте аккуратны, следите за тем, чтобы при закрывании дверей не защемились кумулибудь руки.

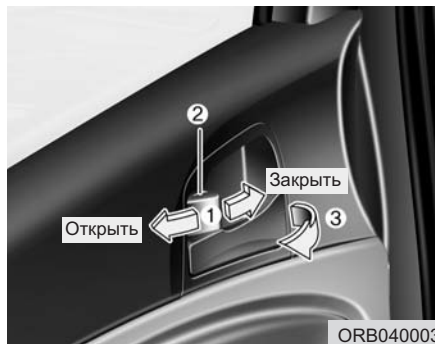

- Для блокирования двери без помощи ключа переведите внутреннюю кнопку блокировки двери (1) или переключатель централизованного управления замками дверей (при наличии) (2) в положение “Lock” (“Закрыто”), и закройте дверь (3).
- При блокировании двери с помощью переключателя централизованного управления замками дверей (2) произойдет автоматическая блокировка замков всех дверей. (при наличии)

* К СВЕДЕНИЮ

Оставляя автомобиль без присмотра, всегда извлекайте ключ из замка зажигания, ставьте автомобиль на стояночный тормоз, закрывайте все окна и блокируйте все двери.

Управление замками дверей изнутри автомобиля

При помощи кнопки блокировки двери

- Для разблокирования двери переведите кнопку блокировки двери (1) в положение “Unlock” (“Открыто”). На кнопке будет видна отметка красного цвета (2).
- Для блокирования двери переведите кнопку блокировки двери (1) в положение “Lock” (“Закрыто”). Если дверь закрыта должным образом, отметки красного цвета (2) на кнопке блокировки двери не будет видно.
- Чтобы открыть дверь, потяните ее ручку (3) на себя.

- Передняя дверь не может быть заблокирована, если ключ зажигания находится в замке зажигания и дверь открыта (при наличии такой функции).
- Дверь не может быть заблокирована, если электронный ключ находится в автомобиле и открыта любая из дверей.

⚠ ОСТОРОЖНО

- Неисправность замка двери

В случае отказа замка двери с электроприводом человек, находящийся внутри автомобиля, может использовать один из следующих способов для выхода наружу:

- Несколько раз попробовать открыть замок двери (как при помощи электропривода, так и вручную), и одновременно тянуть на себя ручку двери.
- Использовать замки и ручки других дверей, как передних, так и задних.
- Опустить стекло окна передней двери и использовать ключ для того, чтобы открыть дверь снаружи.



Автомобили, оборудованные центральным переключателем блокировки дверей (при наличии)

Управление блокировкой осуществляется нажатием этого переключателя.

- При нажатии на переднюю часть (1) клавиши переключателя, замки всех дверей автомобиля будут заблокированы.
- При нажатии на заднюю часть (2) клавиши переключателя, замки всех дверей автомобиля будут разблокированы.

- Если ключ находится в замке зажигания, и любая из передних дверей остается открытой, нажатие передней части (1) клавиши центрального переключателя блокировки дверей не приведет к запираению дверей.
- Если какая-либо из дверей открыта, а смарт-ключ находится в салоне, нажатие передней части (1) клавиши центрального переключателя блокировки дверей не приведет к запираению дверей.

*** К СВЕДЕНИЮ**

Когда двери заблокированы с помощью электронного ключа или пульта дистанционного управления, они не могут быть разблокированы с центрального переключателя блокировки дверей.

⚠ ОСТОРОЖНО

- Двери

- Во время движения автомобиля его двери должны всегда быть полностью закрыты, а их замки - заблокированы, для исключения случайного открывания дверей. Кроме того, блокирование дверей затруднит несанкционированное проникновение в автомобиль при его остановке или снижении скорости.
- Соблюдайте осторожность при открывании дверей, убедитесь в отсутствии приближающихся автомобилей, мотоциклов, велосипедистов или пешеходов, которые могут оказаться в зоне открывания двери. Открывание двери при наличии приближающейся помехи может привести к нанесению вреда здоровью людей или имуществу.

⚠ ОСТОРОЖНО

- Автомобили
с незаблокированными
дверями

Оставляя автомобиль с незаблокированными дверями, Вы можете сделать его мишенью для воров или спровоцировать причинение вреда Вам или другим людям злоумышленником, который может спрятаться в автомобиле в Ваше отсутствие. Оставляя автомобиль без присмотра, всегда извлекайте ключ из замка зажигания, ставьте автомобиль на стояночный тормоз, закрывайте все окна и блокируйте все двери.

⚠ ОСТОРОЖНО

- Дети, оставленные
без присмотра

Салон закрытого автомобиля может нагреться до чрезвычайно высокой температуры, что может привести к гибели или нанесению вреда здоровью оставленных без присмотра детей или животных, не имеющих возможности выбраться из автомобиля. Более того, дети могут начать играть с потенциально опасными для них деталями интерьера автомобиля, или подвергнуться опасностям иного рода, например, в результате проникновения в автомобиль постороннего человека. Никогда не оставляйте без присмотра детей и животных в автомобиле.

Система разблокирования дверей, оснащенная датчиком удара (при наличии)

При раскрытии подушек безопасности вследствие ударного воздействия все двери автоматически разблокируются.

Система блокирования дверей во время движения автомобиля (при наличии)

Все двери автоматически блокируются, когда скорость движения автомобиля превышает 15 км/ч или 40 км/ч.

Система разблокирования дверей при остановке двигателя (при наличии)

Все двери будут автоматически разблокированы:

Без системы электронного ключа

Когда ключ извлечен из замка зажигания.

С системой электронного ключа

Когда кнопка ENGINE START/STOP (запуск/останов двигателя) в положении OFF.

* К СВЕДЕНИЮ

Авторизованный дилер HYUNDAI может включить или отключить некоторые из следующих функций автоматической блокировки / разблокирования дверей:

- Автоматическая блокировка дверей при движении автомобиля
- Автоматическое разблокирование дверей при остановке двигателя

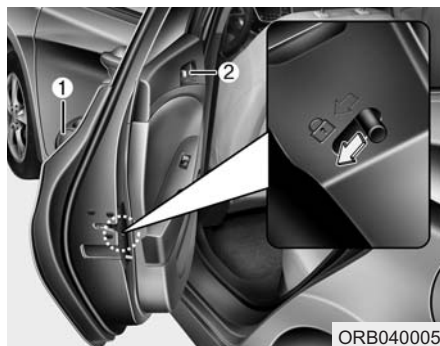

Устройство блокировки замков задних дверей, предотвращающее их открывание детьми

Специальное устройство блокировки замков задних дверей предназначено для предотвращения их случайного открывания детьми, находящимися внутри автомобиля. Это устройство необходимо использовать всегда при нахождении детей в автомобиле.

1. Откройте заднюю дверь.
2. Переместите расположенный на задней кромке двери переключатель устройства блокировки замка двери, предотвращающего ее открывание детьми, в положение "Lock" ("Закрыто") (🔒). При нахождении переключателя в таком положении зад-

няя дверь не откроется, даже если потянуть на себя внутреннюю ручку двери изнутри автомобиля.

3. Закройте заднюю дверь.

Для открывания задней двери потяните на себя наружную ручку двери.

Даже при разблокировании замков дверей задняя дверь не откроется при помощи внутренней ручки двери (2) до тех пор, пока не будет разблокировано устройство, предотвращающее случайное открывание дверей детьми.

⚠ ОСТОРОЖНО

- Замки задних дверей

Если дети случайно откроют задние двери во время движения автомобиля, они могут выпасть наружу и получить серьезные травмы или погибнуть. Для предотвращения открывания задних дверей детьми, находящимися внутри автомобиля, необходимо всегда использовать специальное устройство блокировки.

БАГАЖНИК (СЕДАН)

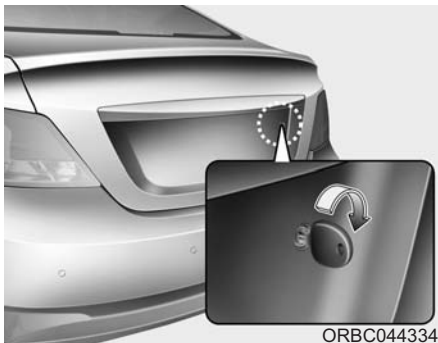

Открытие багажного отделения

С помощью ключа

Чтобы открыть багажник, вставьте ключ и поверните его по часовой стрелке для разблокирования.



С помощью пульта дистанционного управления или электронного ключа

- Чтобы открыть багажник, нажмите на пульте дистанционного управления кнопку разблокирования багажника и удерживайте ее дольше 1 секунды.
- Чтобы открыть багажник, нажмите на электронном ключе кнопку разблокирования багажника и удерживайте ее дольше 1 секунды, или нажмите кнопку (1) на ручке багажника при наличии электронного ключа при себе.



С помощью рычага открывания крышки багажника

Чтобы открыть багажник изнутри автомобиля, следует потянуть рычаг открывания крышки багажника.

Кроме того, как только багажник открыт и затем закрыт, он будет блокирован автоматически.

* К СВЕДЕНИЮ

В холодных и влажных климатических условиях замки и механизмы дверей могут работать плохо из-за замерзания.

ОСТОРОЖНО

Крышка багажника поднимается вверх. При открывании двери крышки багажника следите за тем, чтобы рядом с задней частью автомобиля не было посторонних предметов и людей.

ВНИМАНИЕ

Перед началом движения автомобиля убедитесь в том, что крышка багажника закрыта. В противном случае возможно повреждение цилиндров подъема крышки багажника и узлов ее крепления.

Закрытие крышки багажника

Для того чтобы закрыть крышку багажника, опустите ее и затем надавите на нее, пока она не закроется на замок. Всегда проверяйте, что крышка багажника закрыта, потянув её вверх.

ОСТОРОЖНО

Во время движения автомобиля крышка багажника должна всегда находиться в полностью закрытом состоянии. Если она остается незакрытой или полностью раскрытой, то становится возможным попадание в салон выхлопных газов, что может стать причиной серьезного заболевания или смерти.

ОСТОРОЖНО

Нахождение людей в багажнике недопустимо.

Багажник является очень опасным местом нахождения для людей в случае столкновения.

БАГАЖНОЕ ОТДЕЛЕНИЕ (ХЕТЧБЭК)

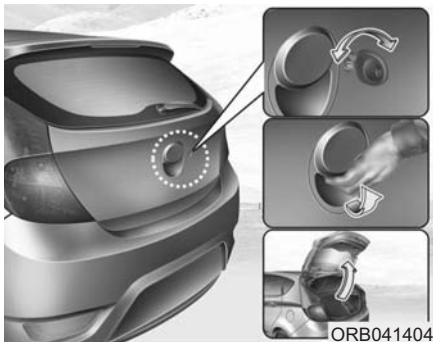

ORB041404

Открытие багажного отделения

С помощью ключа

- Багажное отделение блокируется или разблокируется при повороте ключа в положение "Lock" или "Unlock".
- После разблокирования, багажное отделение можно открыть нажатием рукоятки и поднятием его двери.



ORB041400

С помощью пульта дистанционного управления или электронного ключа

- Багажное отделение блокируется или разблокируется, одновременно с блокировкой или разблокированием всех дверей пультом дистанционного управления (или электронным ключом) либо центральным переключателем блокировки дверей.
- При нажатии кнопки разблокирования багажника на пульте дистанционного управления дольше 1 секунды, разблокируется только багажное отделение.
- При нажатии кнопки разблокирования багажника на электронном ключе дольше 1 секунды или при нажатии на выключатель в рукоятке багажно-

го отделения при наличии электронного ключа, разблокируется только багажное отделение. Когда все двери заблокированы, при открывании и последующем закрывании багажного отделения оно блокируется автоматически.

- После разблокирования багажное отделение можно открыть нажатием рукоятки и поднятием его двери.

▲ ОСТОРОЖНО

Дверь багажного отделения открывается вверх. При открывании двери багажного отделения следует убедиться в отсутствии предметов и людей рядом с задней частью автомобиля.

▲ ВНИМАНИЕ

Перед началом движения следует убедиться, что багажное отделение закрыто. Если дверь багажного отделения перед поездкой не закрыта, возможно повреждение цилиндров подъема двери багажного отделения и узлов ее крепления.

* К СВЕДЕНИЮ

В холодном и влажном климате блокировка и механизмы дверей могут работать ненадлежащим образом из-за замерзания.

Закрытие багажного отделения

Для закрытия багажного отделения следует опустить дверь багажного отделения и нажать на нее. Убедиться, что багажное отделение надежно закрыто на защелку.

ОСТОРОЖНО

Перед закрытием двери багажного отделения проследите, чтобы ваши руки, ноги и другие части тела находились на безопасном удалении от дверного проема.

ВНИМАНИЕ

При закрытии двери багажного отделения не должно быть посторонних предметов вблизи защелки и запорной планки. Они могут повредить защелку багажного отделения.

ОСТОРОЖНО

- Выхлопные газы

При движении автомобиля с открытой дверью багажного отделения опасные выхлопные газы втягиваются в салон, что может привести к тяжким последствиям для здоровья или смерти людей, находящихся в автомобиле. При необходимости поездки с открытой дверью багажного отделения следует открыть вентиляционные отверстия и все окна, чтобы в автомобиль дополнительно поступал наружный воздух.

ОСТОРОЖНО

- Багажное отделение

Запрещается перевозка пассажиров в багажном отделении, которое не оборудовано средствами пассивной безопасности. Во избежание травмирования при ДТП или резкой остановке пассажиры всегда должны быть пристегнуты ремнями безопасности.



ORB041401

Аварийное открытие багажного отделения

Данный автомобиль оснащен рычагом аварийного открытия багажника, находящимся на дне багажного отделения. Когда кто-либо непреднамеренно оказался заблокированным в багажном отделении, его можно открыть нажатием рычага открытия с последующим открытием двери багажного отделения.

⚠ ОСТОРОЖНО

- На случай ненамеренного блокирования в багажном отделении, необходимо точно знать положение в автомобиле рычага аварийного открывания багажного отделения и способ открытия багажного отделения.
- Никто и никогда не должен занимать багажное отделение. Багажное отделение очень опасно при столкновениях.
- Рычаг открытия багажного отделения следует использовать только в аварийных ситуациях. Пользоваться им следует крайне осторожно, особенно во время движения автомобиля.

ОСТЕКЛЕНИЕ

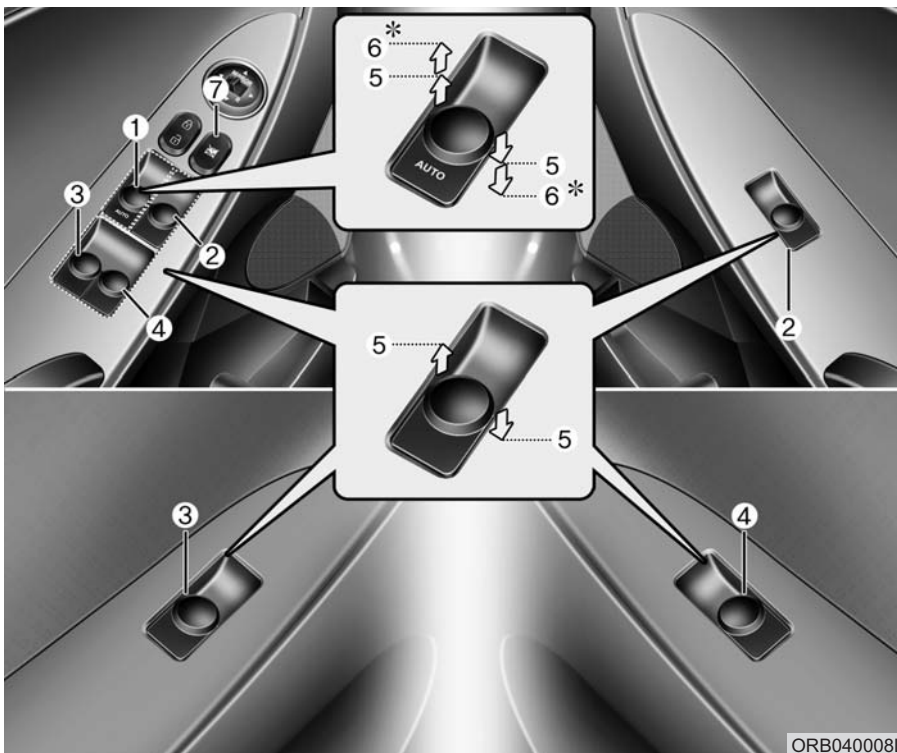

- (1) Переключатель управления электрическим стеклоподъемником окна двери водителя
 - (2) Переключатель управления электрическим стеклоподъемником окна двери переднего пассажира
 - (3) Переключатель управления электрическим стеклоподъемником задней (левой) двери*
 - (4) Переключатель управления электрическим стеклоподъемником задней (правой) двери*
 - (5) Открытие и закрытие окна
 - (6) Автоматическое закрытие/ открытие окна при помощи электрического стеклоподъемника*(Окно водителя)
 - (7) Переключатель блокировки электрических стеклоподъемников*
- * при наличии

* К СВЕДЕНИЮ

В холодных и влажных климатических условиях электрические стеклоподъемники могут работать плохо из-за замерзания.

ORB04008L

Электрические стеклоподъемники

Для работы электрических стеклоподъемников ключ в замке зажигания должен находиться в положении ON. На каждой двери расположен переключатель управления электрическим стеклоподъемником данной двери. Однако, на месте водителя предусмотрен переключатель блокировки электрических стеклоподъемников, который отключает стеклоподъемники окон дверей пассажиров.

В зависимости от комплектации автомобиля управление электрическими стеклоподъемниками возможно в течение примерно 30 секунд после выключения зажигания (поворота ключа в замке зажигания в положения "ACC" или "LOCK") или после того, как ключ был извлечен из замка зажигания. Вместе с тем, если передние двери открыты, работа электрических стеклоподъемников невозможна даже в пределах 30 секунд после того, как ключ был извлечен из замка зажигания.

* К СВЕДЕНИЮ

При движении автомобиля с опущенными стеклами задних дверей или с полностью или частично открытым люком в крыше (при наличии) могут ощущаться ветровая вибрация или пульсирующий шум. Этот шум, являющийся нормальным состоянием, можно уменьшить или устранить. Если он возникает при опущенных стеклах на одной или обеих задних дверях, слегка (примерно на 2-3 см) опустите стекла обеих передних дверей. Если шум возникает при открытием люка, немного прикройте его.

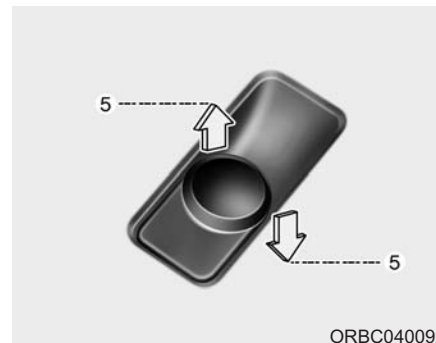

ORBC040092

Открытие и закрытие окна

На двери водителя расположен общий переключатель, управляющий работой всех стеклоподъемников в автомобиле.

Чтобы открыть или закрыть окно, сместите вниз или вверх переднюю часть клавиши соответствующего переключателя до первого фиксированного положения (5).

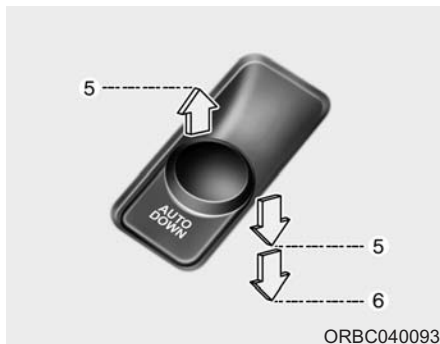

Автоматическое открытие окна (при наличии) (окно двери водителя)

Быстро сместите клавишу переключателя управления электрическим стеклоподъемником до второго фиксированного положения (6), и стекло двери водителя опустится полностью даже после отпускания клавиши. Для того чтобы остановить стекло в необходимом положении во время его движения, быстро переместите клавишу переключателя в направлении, обратном направлению движения окна, и отпустите ее.

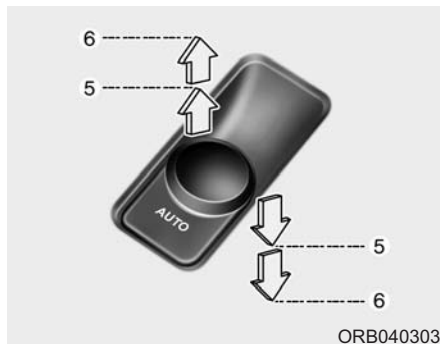

Автоматическое закрытие / открытие окна (при наличии) (окно двери водителя)

Быстро переместите клавишу переключателя управления электрическим стеклоподъемником вниз или вверх до второго фиксированного положения (6), и стекло двери водителя опустится или поднимется полностью даже после отпускания клавиши. Для того чтобы остановить стекло в необходимом положении во время его движения, переместите клавишу переключателя в направлении, обратном направлению движения окна, и отпустите ее.

Если электрический стеклоподъемник работает неправильно, необходимо следующим образом сбросить настройки его системы автоматического управления:

1. Поверните ключ в замке зажигания в положение ON.
2. Полностью закройте окно и продолжайте удерживать выключатель электростеклоподъемника двери водителя поднятым вверх в течение не менее 1 секунды.

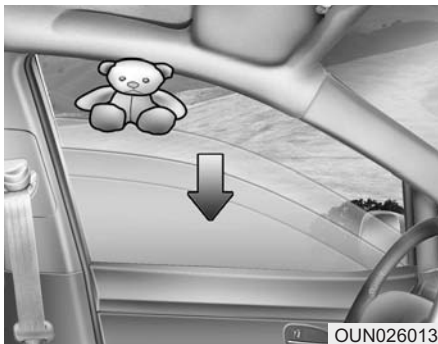

OUN026013

Автоматический возврат стекла

Если при движении стекла вверх оно упрется в какой-либо предмет или часть тела человека, то система управления стеклоподъемником определит наличие сопротивления движению, и стекло остановится. Затем оно опустится примерно на 30 см (11,8 дюйма) для того, чтобы можно было убрать этот посторонний предмет.

Если при удерживании клавиши переключателя управления стеклоподъемником в верхнем положении будет обнаружено сопротивление перемещению стекла, его движение вверх прекратится, после чего стекло опустится примерно на 2,5 см (1 дюйм).

А если повторно переместить клавишу вверх и удерживать ее в таком положении в пределах 5 секунд после того, как стекло автоматически опустилось вниз, функция автоматического возврата стекла отключится.

* К СВЕДЕНИЮ

Функция автоматического возврата для всех стекол активна только в режиме “автоматического закрытия”, включаемого полным поднятием вверх выключателя. Если управление подъемом стекла осуществляется вручную (перемещением клавиши управления стеклоподъемником не до упора), эта функция работать не будет.

⚠ ОСТОРОЖНО

Всегда проверяйте наличие помех перед закрытием любого окна во избежание получения травм или повреждения автомобиля. Функция автоматического возврата стекла может не сработать, если посторонний предмет, попавший между стеклом и оконной рамой, имеет диаметр менее 4 мм (0,16 дюйма): сопротивление от такого предмета может просто остаться незамеченным системой управления стеклоподъемником.



Кнопка блокировки электрических стеклоподъемников (при наличии)

- Водитель может заблокировать управление переключателями стеклоподъемников на задних дверях, для этого он должен перевести переключатель блокировки стеклоподъемников в положение LOCK (нажатое). Когда переключатель блокировки стеклоподъемников нажат:
- С главного пульта управления водителя можно управлять стеклоподъемником передней пассажирской двери, но нельзя управлять стеклоподъемниками задних дверей.
- С переднего пульта управления можно управлять стеклоподъемником передней пассажирской двери.
- С заднего пульта управления нельзя

управлять стеклоподъемниками задних дверей

ВНИМАНИЕ

- *Для предотвращения возможного повреждения системы электрических стеклоподъемников не открывайте или не закрывайте два окна одновременно. Это также способствует длительному сроку службы плавкого предохранителя.*
- *Никогда не пытайтесь одновременно включить в противоположных направлениях переключатели управления электрическим стеклоподъемником одной и той же двери, расположенные на месте водителя и на самой двери. В таком случае стекло остановится, и дальнейшее его перемещение станет невозможным.*

ОСТОРОЖНО

- Остекление

- **НИКОГДА** не оставляйте ключ зажигания внутри автомобиля.
- **НИКОГДА** не оставляйте детей без присмотра внутри автомобиля. Даже очень маленькие дети могут непреднамеренно привести автомобиль в движение, оказаться зажатыми в окнах или иным образом причинить вред себе или другим людям.
- Прежде чем закрыть окно, обязательно убедитесь в том, что все части тела (ладони, руки, голова) и другие препятствия гарантированно находятся вне зоны перемещения стекла.

(продолжение следует)

(продолжение)

- Не позволяйте детям играть с электрическими стеклоподъемниками. Переключатель блокировки электрических стеклоподъемников, расположенный на месте водителя, должен всегда находиться в положении LOCK - “Заблокировано” (быть утоплен). Непреднамеренное управление ребенком стеклоподъемниками может привести к получению серьезных телесных повреждений.
- Не высовывайте голову или руки из оконного проема во время управления автомобилем.

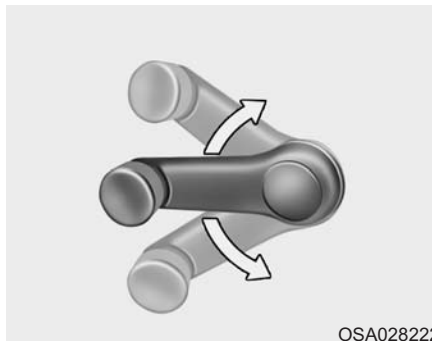

OSA028222

Стекла с ручным управлением (при наличии)

Поднятие или опускание стекла осуществляется поворотом рукоятки стеклоподъемника по часовой стрелке или против часовой стрелки.

⚠ ОСТОРОЖНО

При открытии или закрытии окон убедитесь в том, что руки и иные части тела пассажиров гарантированно находятся вне зоны перемещения стекол.

КАПОТ



Открытие капота

1. Потяните за ручку открытия капота для разблокирования его замка. Капот должен немного приоткрыться.



2. Зайдите спереди автомобиля, немного приподнимите капот, потяните вторичный фиксатор (1) влево и поднимите капот (2).

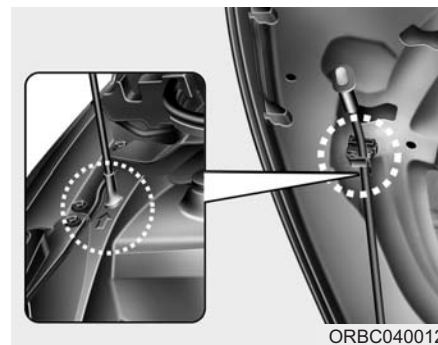

3. Выведите упор капота из места его крепления на капоте.
4. Поставьте капот на упор.

⚠ ОСТОРОЖНО

Откройте капот после того как заглушите двигатель, находясь на ровной поверхности, переведите рычаг переключения скоростей в положение P (Парковка) на машинах с автоматической коробкой передач и в положение 1-ой (Первой) передачи или R (реверс) на автомобилях с механической коробкой передач и задействуйте стояночный тормоз.

⚠ ОСТОРОЖНО

- Горячие детали

Не прикасайтесь к опорной стойке, когда двигатель и детали двигателя горячие. Вы можете получить ожоги или серьезную травму.

Закрытие капота

1. Перед тем, как закрыть капот, проверьте следующее:
 - Пробки всех заправочных горловин в отсеке двигателя должны быть установлены правильным образом.
 - Необходимо убрать из отсека двигателя перчатки, ветошь и любые иные горючие материалы.
2. Установите упор капота обратно в зажимы для предотвращения его дребезжания.
3. Опустите капот до высоты примерно 30 см от его закрытого положения и отпустите его. Убедитесь в том, что капот зафиксировался.

ОСТОРОЖНО - Капот

- Перед тем, как закрыть капот, убедитесь в том, что из его проема удалены все препятствия. Если закрыть капот при наличии препятствия в его проеме, это может привести к нанесению вреда здоровью людей или имущества.
- Не оставляйте перчатки, ветошь и любые иные горючие материалы в моторном отсеке. Это может привести к их возгоранию под воздействием высокой температуры.

ОСТОРОЖНО

- Перед началом движения следует достоверно убедиться в том, что капот плотно закрыт на замок. В противном случае возможно открывание капота во время движения, результатом чего будет полная потеря обзором водителем, что может стать причиной дорожно-транспортного происшествия.
- При осмотре моторного отсека упор капота всегда должен быть полностью вставлен в предусмотренное для него гнездо в капоте. Это предотвращает падение капота и возможное нанесение им травм.
- Не допускайте перемещения автомобиля с открытым капотом, поскольку в таком случае обзор будет ограниченным, а капот может при этом упасть или получить повреждение.

КРЫШКА ГОРЛОВИНЫ ТОПЛИВНОГО БАКА



Открытие заслонки горловины топливного бака

Заслонка горловины топливного бака открывается изнутри автомобиля. Для этого необходимо потянуть ручку разблокирования заслонки, расположенную в передней части пола около водительского сиденья.

* К СВЕДЕНИЮ

Если заслонка горловины топливного бака не открывается из-за того, что вокруг нее образовался лед, легко постучите по ней или надавите на нее так, чтобы сломать лед освободить ее. Не прилагайте к ней излишнее усилие. Если это необходимо, используйте подходящую жидкость для удаления льда (не допускается использование антифриза из системы охлаждения двигателя) или переместите автомобиль в теплое место и дождитесь того, чтобы лед растаял.

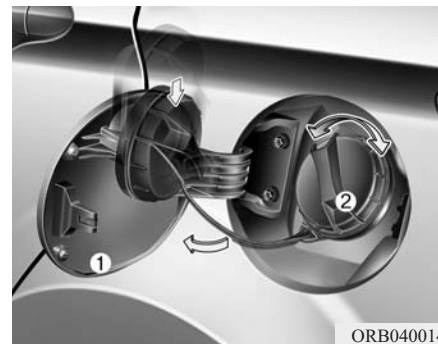

1. Остановите двигатель.
2. Чтобы открыть заслонку заправочной горловины топливного бака, потяните ручку разблокирования заслонки вверх.
3. Для полного открытия целиком вытяните заслонку заправочной горловины топливного бака (1).
4. Для снятия крышки (2) поверните ее против часовой стрелки.
5. Залейте в бак необходимое количество топлива.

Закрытие крышки горловины топливного бака

1. Чтобы установить крышку горловины на место, поверните ее по часовой стрелке до щелчка. Щелчок указывает на то, что крышка надежно затянута.
2. Закройте заслонку горловины топливного бака и слегка надавите на нее, а затем убедитесь, что она надежно закрыта.

ОСТОРОЖНО

- Заправка автомобиля топливом

- Если топливо под давлением выплеснется наружу, оно может попасть на Вашу одежду или кожу, что подвергает Вас опасности возгорания и получения ожогов. Всегда открывайте крышку заправочной горловины аккуратно и медленно. Если из-под крышки вытекает топливо, или раздастся шипящий звук, подождите до тех пор, пока эти явления не прекратятся, после чего полностью откройте крышку.
- Не доливайте топливо в бак по верхнюю кромку заправочной горловины после того, как произойдет автоматическое отключение заправочного пистолета во время заправки.
- После завершения заправки автомобиля топливом обязательно убедитесь в том, что крышка заправочной горловины плотно закрыта, для того, чтобы топливо не выплеснулось наружу в случае дорожно-транспортного происшествия.

ОСТОРОЖНО

- Факторы опасности при заправке автомобиля топливом

Автомобильное топливо является огнеопасным веществом. Во время заправки автомобиля топливом следует тщательно соблюдать приведенные ниже рекомендации. В противном случае возможно получение серьезных травм, ожогов или гибель людей в результате пожара или взрыва.

- Находясь на заправочной станции, прочитайте и выполняйте все предупреждающие надписи.

(продолжение следует)

(продолжение)

- Перед заправкой автомобиля обратите внимание на место расположения кнопки, предназначенной для аварийного останова подачи топлива, если она предусмотрена на АЗС.
- Перед тем, как прикоснуться к заправочному пистолету, необходимо снять представляющий потенциальную опасность заряд статического электричества. Для этого прикоснитесь к любой металлической детали автомобиля, находящейся на безопасном расстоянии от горловины топливного бака, заправочного пистолета или других предметов, содержащих топливо.
- Не садитесь в автомобиль после начала заправки его топливом, поскольку это может вызвать образование заряда статического электричества за счет прикосновения к какому-либо предмету или куску ткани (из полиэстера, сатина, нейлона и т.д.), которые могут вызывать такой эффект.

(продолжение следует)

(продолжение)

Разряд статического электричества может привести к воспламенению паров топлива и последующему быстрому распространению огня.

При необходимости возврата в салон автомобиля необходимо еще раз снять потенциально опасный заряд статического электричества. Для этого прикоснитесь к любой металлической детали в передней части автомобиля, находящейся на безопасном расстоянии от горловины топливного бака, заправочного пистолета или других предметов, содержащих топливо.

- В случае использования топливной канистры перед тем, как заливать в нее топливо, обязательно поставьте ее на землю. Разряд статического электричества от канистры может вызвать возгорание паров топлива и привести к пожару.

(продолжение следует)

(продолжение)

После начала заправки необходимо поддерживать контакт с корпусом автомобиля до ее окончания.

- Не используйте при заправке топливом сотовые телефоны. Наведенные ими электрические токи или вызванные ими помехи с небольшой вероятностью могут привести к возгоранию паров топлива и вызвать пожар.
- Во время заправки автомобиля топливом всегда останавливайте двигатель. Искры, вызванные работой электрооборудования двигателя, могут привести к возгоранию паров топлива и вызвать пожар. Как только операция заправки завершена, проверьте плотность закрытия крышки и пробки горловины топливного бака, и только после этого запускайте двигатель.

(продолжение следует)

(продолжение)

- НЕ пользуйтесь спичками или зажигалкой, НЕ КУРИТЕ и не оставляйте зажженную сигарету в автомобиле во время его нахождения на АЗС, особенно в процессе заправки.

Автомобильное топливо очень легко воспламеняется, и его возгорание может привести к пожару.

- В случае возгорания в процессе заправки отойдите подальше от автомобиля и немедленно обратитесь к персоналу АЗС, а затем в пожарную службу. Следуйте всем их указаниям по обеспечению безопасности.



ВНИМАНИЕ

- При заправке автомобиля необходимо придерживаться "Требований к качеству топлива", изложенных в разделе 1. (продолжение следует)

(продолжение)

- Если крышка наливной горловины топливного бака требует замены, убедитесь в том, что новые детали предназначены для данного автомобиля. Использование несоответствующей пробки может привести к серьезной неисправности топливной системы или системы снижения токсичности выбросов. За дополнительными сведениями рекомендуется обратиться к авторизованному дилеру компании HYUNDAI.
- Не допускайте попадания топлива на внешнюю поверхность автомобиля. Топливо любого типа при попадании на окрашенные поверхности может вызвать повреждение лакокрасочного покрытия.
- После заправки автомобиля убедитесь в том, что крышка заправочной горловины надежно закрыта и не допустит выплескивания топлива в случае дорожно-транспортного происшествия.

РУЛЕВОЕ КОЛЕСО

Усилитель рулевого управления

Усилитель рулевого управления использует мощность двигателя, для облегчения управления автомобилем. При неработающем двигателе или при отказе усилителя рулевого управления возможность вращения рулевого колеса сохраняется, но оно требует приложения больших усилий. Если будет обнаружено любое изменение величины усилия, необходимого для поворота рулевого колеса в обычном режиме эксплуатации автомобиля, рекомендуется обратиться к авторизованному дилеру компании HYUNDAI для проверки системы.



ВНИМАНИЕ

Ни в коем случае не удерживайте рулевое колесо в крайнем правом или крайнем левом положении более 5 секунд при работающем двигателе. Если удерживать рулевое колесо в одном из крайних положений более 5 секунд, это может привести к повреждению насоса усилителя рулевого управления.

* К СВЕДЕНИЮ

В случае разрыва ремня привода усилителя рулевого управления или отказа насоса усилителя рулевого управления усилие, необходимое для поворота рулевого колеса, существенно возрастет.

* К СВЕДЕНИЮ

Если автомобиль находился продолжительное время на открытой стоянке в холодную погоду (при температуре ниже - 10 °C/14 °F), сразу после запуска двигателя может потребоваться повышенное усилие для поворота рулевого колеса, оборудованного усилителем. Это вызвано повышенной вязкостью жидкости, вызванной холодной погодой, и не является признаком неисправности.

Если это произойдет, увеличьте частоту вращения коленчатого вала путем нажатия на педаль акселератора до значения 1 500 об/мин, после чего отпустите педаль, либо дайте двигателю поработать в режиме холостого хода в течение двух-трех минут для прогрева жидкости.

Регулировка угла наклона рулевого колеса (при наличии)

Регулировка угла наклона рулевого колеса позволяет Вам настроить его положение перед началом движения. Кроме того, рулевое колесо с такой системой можно поднять максимально вверх во время выхода из автомобиля и посадки в него, чтобы получить больше места для ног.

Рулевое колесо должно быть установлено так, чтобы Вам было удобно управлять автомобилем, но при этом оно не должно загромождать приборы и контрольные лампы.

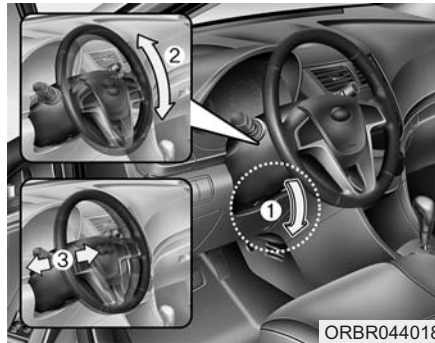

ORBR044018

Опустите вниз блокировочный рычаг (1) на рулевой колонке и отрегулируйте угол наклона (2) и расположение (3, при наличии такой функции) рулевого колеса. Установите рулевое колесо так, чтобы оно было направлено на грудь, а не на лицо. Убедитесь в том, что вам видны контрольные лампы и указатели на панели приборов.

Закончив регулировку, поднимите вверх блокировочный рычаг (1), чтобы заблокировать рулевое колесо в выбранном положении. Покачив рулевое колесо вверх-вниз, убедитесь в том, что оно надежно зафиксировано. Закончите регулировку положения рулевого колеса до начала движения.

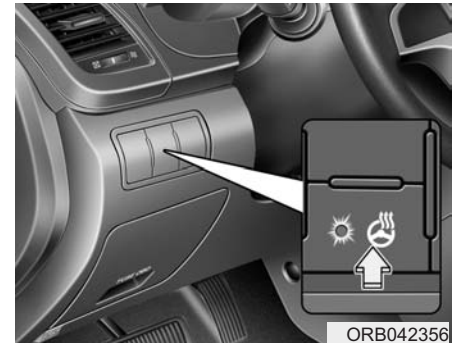

ORB042356

Обогреваемое рулевое колесо (при наличии)

Когда ключ зажигания находится в положении ON, то при нажатии кнопки обогрева рулевого колеса будет включен обогрев рулевого колеса. На кнопке загорится световой индикатор. Для выключения обогрева рулевого колеса кнопку необходимо нажать еще раз. Световой индикатор на кнопке выключится. Обогрев рулевого колеса автоматически отключается примерно через 30 минут после его включения.

При выключении зажигания в течение 30 минут после включения обогрева рулевого колеса и последующем включении зажигания, система обогрева рулевого колеса будет включена автоматически.

⚠ ОСТОРОЖНО

- **Никогда не производите регулировку угла наклона рулевого колеса во время движения автомобиля. Это может привести к потере управления, результатом чего станет получение серьезных травм или дорожно-транспортное происшествие.**
- **После регулировки попробуйте сдвинуть рулевое колесо вниз и вверх, чтобы убедиться в надежности его фиксации.**

⚠ ВНИМАНИЕ

- *Не устанавливайте никаких ручек для управления рулевым колесом. Это вызовет повреждение системы обогрева рулевого колеса.*
- *Обогреваемое рулевое колесо запрещается чистить с использованием органических растворителей, таких как разбавитель краски, бензол, спирт и бензин. Это может повредить поверхность рулевого колеса.*
- *Повреждение поверхности рулевого колеса в результате соприкосновения с острым предметом может вывести из строя компоненты системы обогрева.*



Звуковой сигнал

Для включения звукового сигнала нажмите на соответствующий символ на рулевом колесе.

Регулярно проверяйте правильность работы звукового сигнала.

*** К СВЕДЕНИЮ**

Для включения звукового сигнала нажмите на зону на рулевом колесе, обозначенную соответствующим символом (см. рисунок). Звуковой сигнал будет работать только во время нажатия на эту зону.

⚠ ВНИМАНИЕ

Не включайте звуковой сигнал при помощи сильных ударов, не бейте по зоне включения звукового сигнала кулаком. Не используйте для этого острые предметы.

ЗЕРКАЛА ЗАДНЕГО ВИДА

Внутреннее зеркало заднего вида

Отрегулируйте положение зеркала заднего вида так, чтобы в центре его находился вид из заднего окна автомобиля. Эту регулировку следует производить до начала движения.

⚠ ОСТОРОЖНО

- Обзор в зеркало заднего вида

Не располагайте на заднем сидении или в багажном отделении предметы, которые могут ограничить обзор водителя через заднее стекло.

⚠ ОСТОРОЖНО

Запрещается регулировать зеркало заднего вида во время движения автомобиля. Это может привести к потере управления и аварии и, как следствие, травмированию или смерти людей или повреждению имущества.

⚠ ОСТОРОЖНО

Не вносите изменений во внутреннее зеркало и не устанавливайте широкое зеркало. Это может привести к травме во время аварии или срабатыванию подушки безопасности.



Дневной/ночной режим работы зеркала заднего вида

Регулировку положения зеркала заднего вида необходимо производить перед началом движения и когда рычажок переключения дневного/ночного режима работы находится в положении для дневного режима.

Потяните этот рычажок на себя для ослабления ослепляющего действия фар идущих сзади автомобилей во время ночных поездок.

Помните, что в ночном режиме работы зеркала заднего вида происходит определенная потеря четкости изображения.

Электрохромное зеркало (ЕСМ) (при наличии)

Электрохромное зеркало заднего вида автоматически ограничивает ослепляющий эффект фар идущего сзади автомобиля в ночное время или в условиях плохой видимости. Датчик, установленный в зеркале, воспринимает уровень освещенности вокруг автомобиля и при помощи химической реакции автоматически ограничивает ослепляющий эффект фар находящихся рядом автомобилей.

При работающем двигателе этот эффект автоматически контролируется датчиком, установленном в зеркале заднего вида.

При включении задней передачи зеркало автоматически переходит в режим максимальной яркости, чтобы водитель имел лучший обзор через заднее стекло автомобиля.

ВНИМАНИЕ

При очистке зеркала используйте бумажное полотенце или аналогичный материал, смоченный средством для очистки стекла. Не распыляйте это средство непосредственно на зеркало, поскольку в результате оно может попасть внутрь корпуса зеркала.



Управление электрохромным зеркалом заднего вида:

- Зеркало автоматически активирует данную функцию при включении зажигания.
- Нажмите кнопку ON/OFF (1) для выключения функции автоматического затемнения. Индикатор на зеркале погаснет.
- Нажмите кнопку ON/OFF (1) для включения функции автоматического затемнения. Загорится индикатор на зеркале.

Наружные зеркала заднего вида

Обязательно отрегулируйте углы установки зеркал заднего вида перед началом движения.

Данный автомобиль оборудован двумя наружными зеркалами заднего вида - с правой и с левой стороны. Предусмотрена дистанционная настройка зеркал заднего вида при помощи переключателя. Корпуса зеркал можно сложить назад во избежание их поломки во время автоматической мойки автомобиля или при проезде по узкой улице.

⚠ ОСТОРОЖНО

- Зеркала заднего вида

- Правое зеркало заднего вида имеет выпуклую поверхность. Для некоторых стран левое наружное зеркало заднего вида также выполняется выпуклым. Предметы в таком зеркале кажутся находящимися дальше, чем они есть на самом деле.
- Используйте внутреннее зеркало заднего вида или обернитесь для того, чтобы определить фактическое расстояние до движущихся сзади автомобилей при выполнении маневра.

⚠ ВНИМАНИЕ

Не соскребайте лед с лицевой стороны зеркала, это может повредить поверхность стекла. Если лед мешает перемещению зеркала, не регулируйте его положение. Для удаления льда используйте специальное средство или губку или мягкую ткань, смоченную в горячей воде.

⚠ ВНИМАНИЕ

Если перемещение зеркала заблокировано льдом, не регулируйте его положение. Воспользуйтесь сертифицированным аэрозольным антиобледенителем (но не антифризом системы охлаждения двигателя) для того, чтобы разблокировать этот узел, или переместите автомобиль в теплое помещение и подождите, пока лед растает.

⚠ ОСТОРОЖНО

Не регулируйте положение наружных зеркал заднего вида и не складывайте их во время движения автомобиля. Это может привести к потере управления и к дорожно-транспортному происшествию, результатом которого может быть гибель людей, нанесение тяжелых телесных повреждений или причинение ущерба имуществу.

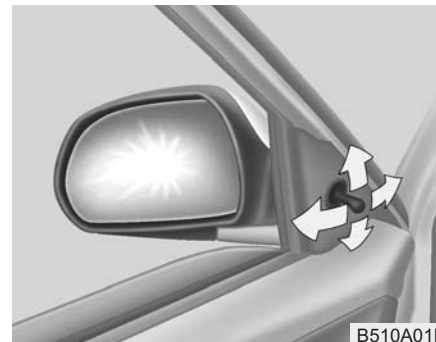

B510A01E

**Дистанционное управление
Зеркало с ручным механизмом
складывания**

Наружные зеркала заднего вида оборудованы системой дистанционного управления для удобства водителя. Настройка положения зеркала осуществляется рычажком в нижнем переднем углу окна двери.

Перед началом движения убедитесь в том, что положение зеркал заднего вида настроено так, что видно пространство сзади автомобиля, - как слева, так и справа, - так же, как и прямо перед автомобилем. При использовании зеркал заднего вида всегда будьте осторожны при оценке расстояния до автомобилей, находящихся сзади или сбоку.



Зеркала с электроприводом (при наличии)

Переключатель дистанционного управления положением зеркал заднего вида позволяет настроить углы установки правого и левого наружных зеркал заднего вида. Для регулировки положения любого из зеркал переместите рычажок (1) в положение R (Правый) или L (Левый) для выбора правого или левого зеркала соответственно, затем нажмите соответствующую область (▲) переключателя настройки зеркала для перемещения выбранного зеркала вверх, вниз, вправо или влево.

После регулировки установите рычажок в нейтральное положение для предотвращения произвольного изменения настройки.

ВНИМАНИЕ

- При достижении крайнего положения перемещение зеркала прекращается, но электропривод продолжает работать, пока переключатель остается нажатым. Не удерживайте переключатель нажатым дольше, чем это необходимо, иначе возможно повреждение электродвигателя.
- Не пытайтесь отрегулировать положение наружных зеркал заднего вида вручную. Это может привести к повреждению компонентов.

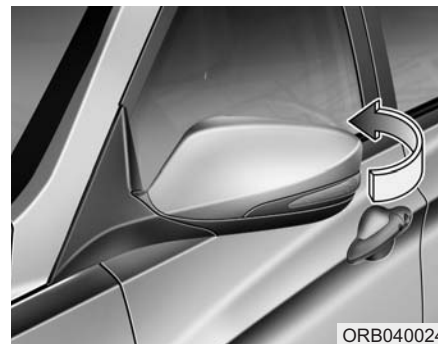

Складывание наружного зеркала заднего вида

Чтобы сложить наружное зеркало заднего вида, нажмите на кнопку.

Для его раскладывания нажмите кнопку еще раз.

КОМБИНАЦИЯ ПРИБОРОВ

■ Тип А



1. Тахометр
 2. Индикаторы указателей поворота
 3. Спидометр
 4. Датчик температуры охлаждающей жидкости
 5. Указатель уровня топлива
 6. Контрольные и индикаторные лампы
 7. Одометр и счетчик суточного пробега*
- * : при наличии

■ Тип В



- * Комбинация приборов, фактически установленная на автомобиле, может отличаться от изображенной на рисунке. Дополнительные сведения см. в разделе “Приборы” на следующих страницах.



ORB040332

Подсветка приборной панели

При включенных габаритных огнях или фарах можно отрегулировать яркость подсветки комбинации приборов вращением соответствующего верньера.

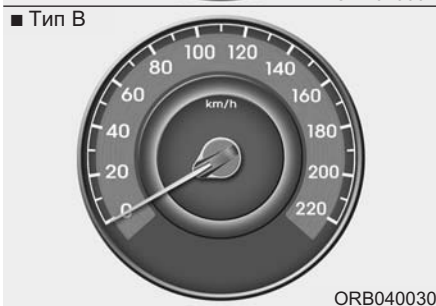
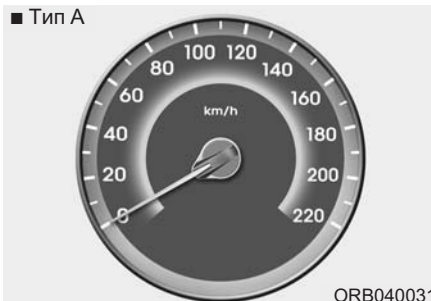

Приборы

Спидометр

Спидометр служит для указания скорости движения автомобиля. Он размечен в британской системе единиц измерения (миль/час) и/или в метрической системе единиц измерения (км/час).

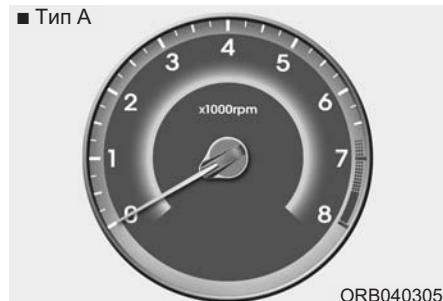

Тахометр

Тахометр служит для указания примерного значения частоты вращения коленчатого вала в оборотах в минуту (об/мин).

Используйте тахометр для правильного выбора моментов переключения передач для предотвращения неустойчивой работы двигателя или его работы на повышенной частоте вращения.

Если дверь открыта, и Вы не запускаете двигатель в течение одной минуты, стрелка тахометра может немного отклониться в положение ON при неработающем двигателе. Это нормально и не влияет на точность показаний тахометра после запуска двигателя.

ВНИМАНИЕ

Не допускается работа двигателя при частоте вращения коленчатого вала, соответствующей КРАСНОЙ ЗОНЕ тахометра.

Это может привести к серьезному повреждению двигателя.



Указатель температуры охлаждающей жидкости

Этот прибор служит для указания температуры охлаждающей жидкости двигателя при нахождении ключа зажигания в положении ON.

Прекратите движение в случае перегрева двигателя. Если происходит перегрев двигателя, обратитесь к пункту “Если двигатель перегревается” в разделе 6.

ВНИМАНИЕ

Если стрелка указателя перемещается за зону нормальной работы по направлению к положению “Н”, это указывает на наличие перегрева, который может вызвать повреждение двигателя.

ОСТОРОЖНО

Никогда не открывайте крышку радиатора при горячем двигателе. Охлаждающая жидкость находится под давлением и может выплеснуться наружу, что приведет к серьезным ожогам. Перед добавлением охлаждающей жидкости в расширительный бачок дождитесь, пока двигатель остынет.



Указатель уровня топлива

Указатель уровня топлива служит для указания примерного уровня топлива в топливном баке. Емкость топливного бака указана в разделе 8. В дополнение к указателю уровня топлива на автомобиле предусмотрена контрольная лампа низкого уровня топлива, которая загорается, когда топливный бак почти пуст.

На склонах или криволинейных участках дороги из-за перемещения топлива в баке стрелка указателя уровня топлива может колебаться. При этом контрольная лампа низкого уровня топлива может мигать, либо начать гореть постоянно раньше, чем обычно.

 : Стрелка указывает, что заправочная горловина топливного бака находится на левой стороне автомобиля.

ОСТОРОЖНО - Указатель уровня топлива

Выработка всего запаса топлива может подвергнуть опасности людей, находящихся в автомобиле.

После того, как загорится контрольная лампа низкого уровня топлива, или стрелка на указателе уровня топлива приблизится к точке E, необходимо как можно скорее остановиться для заправки.

ВНИМАНИЕ

Избегайте движения, если уровень топлива очень низкий. Отсутствие топлива может привести к пропуску вспышек в цилиндрах и стать причиной чрезмерной нагрузки каталитического нейтрализатора.



Одометр (км)

Одометр служит для регистрации пробега автомобиля.

Также он может оказаться полезным для определения времени выполнения периодического технического обслуживания.

Показания одометра отображаются всегда до тех пор, пока не будет выключен дисплей.

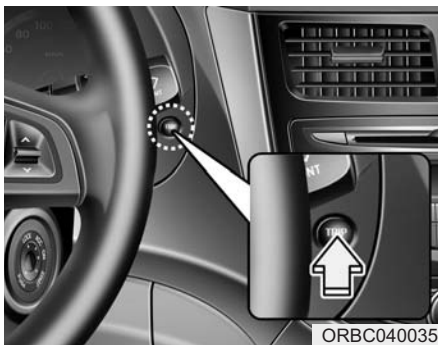

Бортовой компьютер

Бортовой компьютер - управляемая микрокомпьютером система информирования водителя, которая отображает на дисплее связанную с движением информацию, когда ключ зажигания находится в положении ON (ВКЛ). Вся сохраненная информация о движении (кроме одометра) сбрасывается, если отключена аккумуляторная батарея.

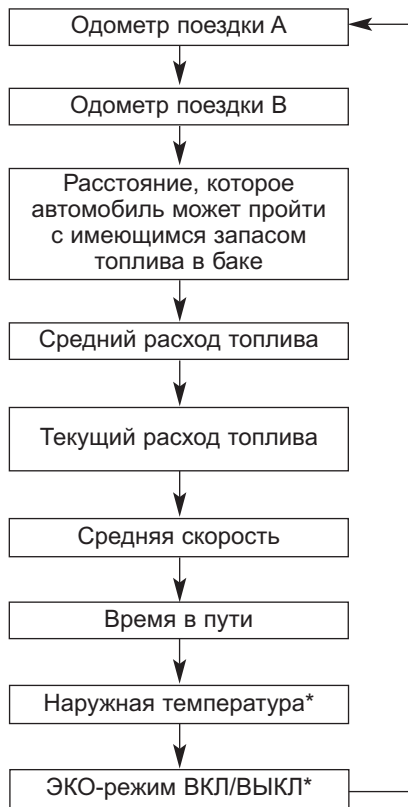

* : при наличии



Одометр поездки (км)

TRIP A: Одометр поездки А
TRIP B: Одометр поездки В

В этом режиме на дисплее отображается расстояние, пройденное автомобилем с момента последнего обнуления одометра поездки.

Рабочий диапазон показаний указателя: от 0,0 до 9999,9 км (0,0 - 9999,9 миль).

Удержание кнопки "TRIP" в нажатом положении более 1 секунды, когда дисплей работает в режиме отображения пробега (TRIP A или TRIP B), приводит к обнулению одометра поездки (0.0).



Расстояние, которое автомобиль может пройти с имеющимся запасом топлива в баке (км)

В этом режиме бортовой компьютер показывает оценочное значение расстояния, которое автомобиль может пройти с имеющимся запасом топлива в баке, полученное на основании данных о количестве топлива в баке и расходе топлива. Если значение этого показателя составляет меньше 50 км (30 миль), на дисплее появится пустая строчка (---).

Рабочий диапазон показаний указателя: от 50 до 999 км (30 - 999 миль).



Средний расход топлива (л/100 км)

В этом режиме бортовой компьютер рассчитывает средний расход топлива на основании значений объема израсходованного топлива и пройденного пути с момента последнего обнуления показаний.

Значение общего объема израсходованного топлива определяется на основании данных о расходе топлива, получаемых компьютером.

Оптимальная точность расчета достигается при поездке на расстояние более 50 м (0,03 мили).

Удержание кнопки TRIP в нажатом положении более 1 секунды, когда дисплей работает в режиме отображения среднего расхода топлива, приводит к сбросу показаний до нуля (---). Если скорость движения автомобиля после заправки более 6 л топлива превышает 1 км/ч, показание среднего расхода топлива обнуляется (--.-).

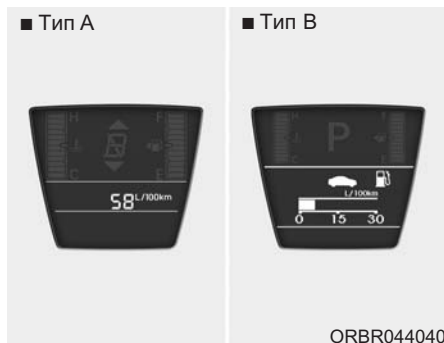

Текущий расход топлива (л/100 км)

В данном режиме через каждые 2 секунды производится вычисление текущего расхода топлива на основании информации о пробеге и объеме впрыска топлива.



Средняя скорость (км/час)

В этом режиме происходит определение средней скорости движения автомобиля с момента последнего обнуления показаний.

Даже если автомобиль стоит на месте, отсчет средней скорости продолжается, пока работает двигатель.

Удержание кнопки TRIP в нажатом положении более 1 секунды, когда дисплей работает в режиме отображения средней скорости, приводит к сбросу показаний до нуля (---).



Время в пути

В этом режиме на дисплее отображается полное время нахождения автомобиля в пути с момента последнего обнуления показаний.

Даже если автомобиль стоит на месте, отсчет времени в пути продолжается, пока работает двигатель.

Рабочий диапазон показаний указателя: от 00:00 до 99:59.

Удержание кнопки TRIP в нажатом положении более 1 секунды, когда дисплей работает в режиме отображения времени в пути, приводит к сбросу показаний до нуля (00:00).



Наружная температура

В этом режиме отображается температура воздуха снаружи автомобиля.

Рабочий диапазон измерительного прибора: от -40 °C до 80 °C (от -40 °F до 176 °F).

Чтобы изменить единицы отображения температуры наружного воздуха (с °C на °F), нажмите и удерживайте в этом режиме кнопку TRIP больше 1 секунды.

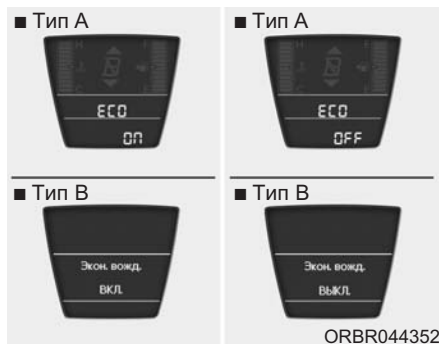

ЭКО-режим ВКЛ./ВЫКЛ.

• Автоматическая коробка передач

В этом режиме можно включить или выключить ЭКО-индикатор на комбинации приборов. Если нажать и удерживать кнопку TRIP дольше

1 секунды при включенном ЭКО-режиме, на экране отображается надпись ECO OFF и индикатор ECO выключается при движении. Чтобы отобразить ЭКО-индикатор снова, необходимо в режиме ECO OFF нажать и удерживать кнопку TRIP дольше 1 секунды, после чего на экране отобразится режим ECO ON.

Если в ЭКО-режиме нажать кнопку TRIP меньше чем на 1 секунду, режим переключится на одометр поездки.

• Механическая коробка передач

В этом режиме можно включить или выключить индикатор переключения механической коробки передач. При выборе режима ECO-OFF на маршрутном компьютере, индикатор переключения механической коробки передач отображаться не будет.

*** К СВЕДЕНИЮ**

- Если автомобиль находится на неровной поверхности или если была отключена аккумуляторная батарея, функция определения расстояния, которое автомобиль может пройти с имеющимся запасом топлива в баке, может работать неточно. Бортовой компьютер может не учесть дозаправки топливом, если его объем составил меньше 6 л (1,6 галлонов).
- Расход топлива (при наличии такой функции) и расстояние, которое автомобиль может пройти с имеющимся запасом топлива в баке, может изменяться в зависимости от условий движения, режима движения и состояния автомобиля.
- Значение оставшегося пробега до опустошения бака является оценочным показателем допустимого расстояния движения. Это значение может отличаться от реального доступного расстояния движения.



Сигнализатор обледенения дорожного покрытия (при наличии)

Когда температура снаружи автомобиля опустится примерно ниже 4°C (39.2°F), при включенном зажигании, символ снежинки будет мигать в течение 10 секунд, затем загорится и одновременно прозвучит звуковой сигнал.

*** К СВЕДЕНИЮ**

Если сигнализатор обледенения дорожного покрытия сработает во время вождения, управляйте автомобилем с большим вниманием и осторожностью, воздерживаясь от чрезмерного превышения скорости, быстрого ускорения, резкого торможения, резких поворотов и т.д.

Контрольные лампы и индикаторы

При повороте ключа зажигания в положение ON происходит проверка исправности всех контрольных ламп (не следует запускать при этом двигатель). Если какая-либо лампа не загорается, рекомендуется проверить систему у авторизованного дилера компании HYUNDAI.

После запуска двигателя убедитесь в том, что все контрольные лампы погасли. Если какая-либо из них продолжает гореть, это указывает на возникновение ситуации, требующей внимания. При разблокировании стояночного тормоза должна погаснуть контрольная лампа стояночного тормоза. Контрольная лампа низкого уровня топлива будет продолжать гореть в случае, если запас топлива недостаточен.

ЭКО (ЭКО-индикатор, при наличии) (Автоматическая коробка передач)

ЭКО

ЭКО-индикатор - система, которая позволяет управлять транспортным средством в экономичном режиме. Индикатор отображается при экономном расходовании топлива, что позволяет повысить топливную экономичность.

- ЭКО-индикатор (зеленый), загорается, если в режиме ЭКО ON топливо расходуется эффективно.

Отображение ЭКО-индикатора можно отключить нажатием кнопки TRIP. Включение и выключение ЭКО-режима описано на предыдущей странице.

- Топливная экономичность зависит от стиля вождения и дорожных условий.
- Данная функция не работает в таких неотвечающих критериям экономичного вождения условиях, как P (парковка), N (нейтраль) или R задний ход.
- Если на дисплее отображается текущий расход топлива, индикатор ЭКО выключается.

ОСТОРОЖНО

Не наблюдайте за индикатором во время движения. Это отвлекает от управления автомобилем и может стать причиной аварии, которая приводит к серьезному телесному повреждению.

Контрольная лампа системы подушек безопасности (при наличии)



Эта контрольная лампа загорается примерно на 6 секунд каждый раз после поворота ключа зажигания в положение ON.

Эта лампа загорается также в случае наличия неисправности в системе подушек безопасности. Если эта лампа не загорается или продолжает гореть через 6 секунд после поворота ключа зажигания в положение ON или запуска двигателя, или если она загорается во время движения автомобиля, рекомендуется обратиться к авторизованному дилеру компании HYUNDAI для проверки состояния системы.

Предупреждение о непристегнутых ремнях безопасности (при наличии)



В качестве напоминания водителю и пассажиру, предупреждающий сигнал ремней безопасности будет светиться в течение 6 секунд каждый раз после поворота ключа зажигания в положение ON, независимо от того, пристегнуты ремни или нет.

Для получения подробной информации обратитесь к пункту “Ремни безопасности” в главе 3.

Контрольная лампа недостаточного давления моторного масла



Эта лампа указывает на низкое давление в системе смазки двигателя.

Если она загорится во время движения автомобиля:

1. Соблюдая осторожность, перестройтесь к краю проезжей части и остановите автомобиль.
2. При остановленном двигателе проверьте уровень масла. Если уровень масла ниже нормы, долейте масло в соответствии с требованиями.

Если эта контрольная лампа продолжает гореть после добавления масла в двигатель, или если масла нет в наличии, рекомендуется обратиться к авторизованному дилеру компании HYUNDAI.

⚠ ВНИМАНИЕ

Если не остановить двигатель немедленно после включения контрольной лампы недостаточного давления моторного масла, двигатель может быть серьезно поврежден.

ВНИМАНИЕ

Если во время работы двигателя горит контрольная лампа недостаточного давления моторного масла, возможно серьезное повреждение двигателя. Эта лампа загорается, если давление в системе смазки падает ниже нормы. В нормальной ситуации она загорается при включении зажигания и затем гаснет после запуска двигателя. Если во время работы двигателя горит лампа, предупреждающая о низком давлении масла, это свидетельствует о наличии серьезной неисправности.

(продолжение следует)

(продолжение)

В такой ситуации следует остановить автомобиль, как только для этого представится безопасная возможность, остановить двигатель и проверить уровень масла. Если уровень масла в двигателе ниже нормы, долейте масло до нормы и снова запустите двигатель. Если лампа продолжает гореть во время работы двигателя, немедленно остановите его. В любом случае, если во время работы двигателя горит лампа недостаточного давления моторного масла, прежде чем запускать двигатель еще раз, рекомендуется обратиться к авторизованному дилеру компании HYUNDAI для проверки состояния системы.

Контрольная лампа стояночного тормоза и недостаточного уровня тормозной жидкости



Предупреждение
о включении стояночного тормоза

Эта лампа загорается, если стояночный тормоз находится во включенном состоянии, а ключ в замке зажигания находится в положении START или ON. Эта лампа должна выключиться при разблокировании стояночного тормоза при работающем двигателе.

**Предупреждение
о недостаточном уровне тормозной
жидкости**

Свечение этой контрольной лампы указывает на недостаточный уровень жидкости в бачке тормозной системы.

Если эта контрольная лампа горит:

1. Соблюдая осторожность, сверните в ближайшее безопасное место и остановите автомобиль.
2. При остановленном двигателе немедленно проверьте уровень тормозной жидкости и долейте ее в соответствии с требованиями. После этого проверьте все элементы тормозной системы на наличие утечек.
3. Не допускается продолжение движения автомобиля, если были обнаружены утечки, если контрольная лампа продолжает гореть, или если работа тормозной системы отличается от нормы. Автомобиль рекомендуется отбуксировать для проверки тормозной системы и выполнения необходимых ремонтных работ авторизованным дилером компании HYUNDAI.

Данный автомобиль оборудован сдвоенной тормозной системой, выполненной по диагональной схеме. Это означает, что даже в случае отказа одной ее магистрали, тормоза на двух колесах автомобиля будут находиться в рабочем состоянии. В такой ситуации для остановки автомобиля потребуются больший ход тормозной педали и большее усилие на ней. Кроме того, тормозной путь автомобиля, у которого работает только часть тормозной системы, будет больше нормального. При отказе тормозов во время движения автомобиля переключитесь на более низкую передачу для торможения двигателем и остановите автомобиль, как только представится безопасная возможность для этого.

Для проверки функционирования контрольной лампы включения стояночного тормоза и недостаточного уровня тормозной жидкости убедитесь в том, что она горит при повороте ключа зажигания в положение ON.

 ОСТОРОЖНО

Управлять автомобилем в то время, когда горит контрольная лампа, опасно. Если контрольная лампа тормозной системы продолжает гореть, рекомендуется немедленно обратиться к авторизованному дилеру компании HYUNDAI для проверки тормозной системы.

Контрольная лампа антиблокировочной системы тормозов (ABS) (при наличии)



Эта лампа загорается при повороте ключа зажигания в положение ON и гаснет примерно через 3 секунды, если система исправна.

Если эта лампа продолжает гореть после включения зажигания, загорается во время движения, или не загорается после включения зажигания, это указывает на возможную неисправность системы ABS.

В такой ситуации рекомендуется обратиться к авторизованному дилеру компании HYUNDAI для проверки состояния системы. Тормозная система автомобиля продолжит функционировать, но без поддержки антиблокировочной системы.

Контрольная лампа электронной системы распределения тормозного усилия (EBD)



Если во время движения одновременно загорятся две контрольные лампы, у автомобиля неисправны и система ABS, и система EBD.

В таком случае система ABS и основная тормозная система могут работать в ненормальном режиме. Рекомендуется обратиться к авторизованному дилеру компании HYUNDAI для проверки состояния системы.

⚠ ОСТОРОЖНО

Если загораются и продолжают гореть одновременно контрольная лампа системы ABS и контрольная лампа тормозной системы, это означает, что тормозная система автомобиля не будет нормально работать при резком торможении. В таком случае следует избегать движения на высокой скорости и резкого торможения. Рекомендуется как можно скорее обратиться к авторизованному дилеру компании HYUNDAI для проверки состояния системы.

*** К СВЕДЕНИЮ**

Если загорается и остается включенной контрольная лампа ABS или EBD, это может свидетельствовать о неисправности спидометра или одометра/одометра поездки. В такой ситуации рекомендуется обратиться к авторизованному дилеру компании HYUNDAI для проверки состояния системы.

**Индикатор
электронной системы
контроля стабилизации
курсовой устойчивости
(ESC)**



(при наличии)

Этот индикатор загорается при повороте ключа зажигания в положение ON и должен погаснуть в течение примерно 3 секунд. Когда система ESC включена, она контролирует условия движения автомобиля. Если условия в норме, индикатор этой системы не горит. При выходе на скользкое дорожное покрытие или при уменьшении сцепления шин с дорогой система ESC начинает работать.

При этом ее индикатор начинает мигать, информируя о работе этой системы.

Но в случае неисправности системы ESC индикатор загорается и не выключается. В такой ситуации рекомендуется обратиться к авторизованному дилеру компании HYUNDAI для проверки состояния системы.

**Индикатор отключения
системы ESC
(при наличии)**



Этот индикатор загорается при повороте ключа зажигания в положение ON и должен погаснуть в течение примерно 3 секунд. Для отключения системы ESC нажмите соответствующую кнопку. Загорится индикатор, указывающий на отключение этой системы. Если эта лампа горит при включенной системе ESC, то в системе возможно наличие неисправности.

**Индикаторы
указателей поворота**

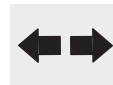

Мигающие зеленые стрелки на приборной панели отображают направление, которое показывают указатели поворотов. Если такая стрелка загорается, но не мигает; мигает чаще обычного или не загорается совсем, то это указывает на неисправность системы указателей поворотов. Для ее устранения следует обратиться к авторизованному дилеру.

Индикатор включения дальнего света



Этот индикатор загорается при включении дальнего света фар или при кратковременном включении дальнего света с помощью ручки управления указателями поворота.

Индикатор включения габаритных огней



Этот индикатор загорается при включении габаритных огней.

Индикатор включения противотуманных фар (при наличии)



Этот индикатор загорается при включении противотуманных фар.

Индикатор включения задних противотуманных фонарей (при наличии)



Индикатор загорается при включении (ON) задних противотуманных фонарей.

Сигнал напоминания о включении задних противотуманных фонарей (при наличии)

Сигнал напоминания будет звучать, если задние противотуманные фонари включены в ситуации, когда дверь водителя открыта при остановленном двигателе.

Индикатор выбранного диапазона (при наличии)



Этот индикатор показывает положение рычага селектора автоматической

коробки передач. ■ Тип А ■ Тип В

Индикатор переключения механической коробки передач (при наличии)



Этот индикатор сообщает водителю, какую передачу желательно выбрать, что позволяет экономить топливо.

Например:

- ▲ З: Указывает, что желательно переключиться на 3-ю передачу (в настоящее время включена 2-я передача).
- ▼ З: Указывает, что желательно переключиться на 3-ю передачу (в настоящее время включена 4-я передача).

* К СВЕДЕНИЮ

- Когда система не работает должным образом, индикатор в виде направленной вверх/вниз стрелки и номер передачи не отображаются.
- При выборе режима ECO-OFF на маршрутном компьютере, индикатор переключения механической коробки передач отображаться не будет.

Контрольная лампа зарядки аккумуляторной батареи



Эта контрольная лампа указывает на наличие неисправности либо генератора, либо системы зарядки аккумуляторной батареи.

Если она загорится во время движения автомобиля:

1. Переместите автомобиль в ближайшее безопасное место.
2. При остановленном двигателе проверьте натяжение ремня привода генератора и отсутствие его разрыва.
3. Если натяжение ремня в норме, неисправность присутствует где-то в системе зарядки аккумуляторной батареи. Рекомендуется обратиться к авторизованному дилеру компании HYUNDAI для проверки состояния системы.

Контрольная лампа низкого уровня топлива



Эта лампа указывает на то, что топливный бак автомобиля почти пуст. В такой ситуации необходимо как можно скорее заправить автомобиль топливом. Продолжение движения при горячей лампе, предупреждающей о низком уровне топлива в баке, или в случае, когда стрелка указателя уровня топлива находится ниже отметки "Е", может привести к пропуску вспышек в цилиндрах двигателя и повреждению каталитического нейтрализатора.

Контрольная лампа недостаточного уровня жидкости в бачке стеклоомывателя (при наличии)



Свечение этой контрольной лампы указывает на то, что резервуар омывателя практически пуст. Как можно скорее наполните резервуар.

Контрольная лампа неисправности двигателя



Эта контрольная лампа представляет собой часть системы управления двигателем, которая контролирует состояние различных элементов системы контроля токсичности отработавших газов. Если эта лампа загорается во время движения автомобиля, это указывает на возможное наличие неисправности где-то в данной системе.

Кроме того, эта лампа загорается после поворота ключа зажигания в положение ON, а затем гаснет через несколько секунд после запуска двигателя. Если она загорается во время движения автомобиля, или не загорается после поворота ключа зажигания в положение ON, рекомендуется обратиться к авторизованному дилеру компании HYUNDAI для проверки состояния системы.

В общем случае автомобиль может двигаться, но рекомендуется обратиться к авторизованному дилеру компании HYUNDAI для проверки состояния системы.

ВНИМАНИЕ

Продолжительное движение с горящей контрольной лампой неисправности системы контроля токсичности отработавших газов может привести к повреждению элементов этой системы, что скажется на ходовых характеристиках автомобиля и/или на потреблении топлива.

ВНИМАНИЕ

Если загорается индикатор неисправности системы контроля токсичности отработавших газов, возможно повреждение каталитического нейтрализатора, что может привести к потере мощности двигателя. Рекомендуется проверить систему у авторизованного дилера компании HYUNDAI.

Контрольная лампа температуры охлаждающей жидкости двигателя (при наличии)



Контрольная лампа загорается когда температура охлаждающей жидкости двигателя превышает $125 \pm 2,5$ °C ($257 \pm 4,5$ °F).

Недопустимо продолжение поездки с перегретым двигателем. Если двигатель транспортного средства перегрелся, см. пункт «Если двигатель перегревается» в разделе 6.

*** К СВЕДЕНИЮ**

Если горит контрольная лампа температуры охлаждающей жидкости двигателя, это указывает на перегрев, который может стать причиной повреждения двигателя.

Контрольная лампа открытия крышки багажника / двери багажного отделения



Эта контрольная лампа загорается, если крышка багажника / дверь багажного отделения закрыта неплотно, при любом положении ключа в замке зажигания.

Контрольная лампа сигнализации о незакрытой двери



Эта контрольная лампа загорается, если дверь закрыта неплотно, при любом положении ключа в замке зажигания.

Индикатор открытия дверей (при наличии)



Этот индикатор светится, если дверь закрыта неплотно.

Индикатор показывает, какая именно дверь открыта.

Индикатор работы иммобилайзера (при наличии)



Без системы электронного ключа

Эта лампа загорается, когда ключ с передатчиком системы иммобилайзера вставляется в замок зажигания и переводится в положение ON для запуска двигателя.

В этот момент можно запустить двигатель. После запуска лампа погаснет.

Если эта лампа мигает при нахождении ключа зажигания в положении ON до запуска двигателя, рекомендуется обратиться к авторизованному дилеру компании HYUNDAI для проверки системы.

С системой электронного ключа

Если в автомобиле, оснащённом электронным ключом, возникает одна из перечисленных ниже ситуаций, контрольная лампа иммобилайзера загорается, начинает мигать или гаснет.

- Когда электронный ключ находится в транспортном средстве, если кнопкой запуска/останова двигателя активизированы режимы ACC или ON, высвечивается индикатор. Если же электронного ключа в автомобиле нет, при нажатии кнопки запуска/останова двигателя контрольная лампа начнет мигать в течение нескольких минут, напоминая о том, что вы не сможете запустить двигатель.
- Если через 2 секунды после поворота ключа зажигания в положение ON контрольная лампа гаснет, это может свидетельствовать о неисправности системы. В этом случае рекомендуется обратиться к авторизованному дилеру компании HYUNDAI для проверки системы.

Предупреждение на ЖК-экране (при наличии)

Ключ отсутствует



ORBR044310

Если электронный ключ не находится в автомобиле и если какая-нибудь дверь открыта или закрыта, когда ключ зажигания находится в положении ACC, ON или START, на ЖК-экране высвечивается предупреждение. В течение 5 секунд подается звуковой сигнал, когда электронный ключ не находится в транспортном средстве и закрыта любая дверь. Необходимо выключить зажигание или принести электронный ключ.

Ключ не определяется



Если электронный ключ не находится в автомобиле или не опознан, при нажатии кнопки запуска/останова двигателя на ЖК-экране в течение 10 секунд будет высвечиваться это предупреждение.

Разряжен элемент питания ключа



Когда элемент питания электронного ключа находящегося в транспортном средстве разряжен, на ЖК-экране в течение 10 секунд высвечивается это предупреждение.

Необходимо заменить элемент питания. Если это невозможно, двигатель может быть запущен после вставки электронного ключа в держатель и нажатия на кнопку запуска/остановки двигателя.

Нажать педаль тормоза для запуска двигателя (автоматическая коробка передач)



Если зажигание переключено в режим АСС дважды, нажатием кнопки запуска/остановки двигателя без нажатия на педаль тормоза, на ЖК-экране в течение 10 секунд высвечивается предупреждение, чтобы указать на необходимость нажатия педали тормоза для запуска двигателя.

**Нажать педаль сцепления
для запуска двигателя
(механическая коробка передач)**



Если зажигание переключено в режим АСС дважды, нажатием кнопки запуска / остановки двигателя без нажатия на педаль сцепления, на ЖК-экране в течение 10 секунд высвечивается предупреждение, чтобы указать на необходимость нажатия педали сцепления для запуска двигателя.

**Переключите коробку передач
в положение P**



Если нажать на кнопку запуска/остановки двигателя при включенном зажигании, когда рычаг переключения передач не установлен в положение P (парковка), на ЖК-экране в течение 10 секунд будет высвечиваться предупреждение, указывающее на необходимость для остановки двигателя нажать кнопку запуска/остановки двигателя при нахождении рычага селектора в положении P (парковка).

**Нажать кнопку запуска
при наличии электронного ключа**



Если нажать на кнопку запуска/остановки двигателя, когда на ЖК-экране высвечивается сообщение «Key is not detected» (ключ не обнаружен), в течение 10 секунд будет высвечиваться это предупреждение.

Нажать кнопку запуска еще раз



При возникновении неисправности в системе кнопки запуска/остановки двигателя, в течение 10 секунд высвечивается предупреждение, указывающее на возможность запуска двигателя нажатием кнопки запуска/остановки двигателя при нажатой педали тормоза. Если предупреждение высвечивается при каждом нажатии кнопки запуска/остановки двигателя, рекомендуется проверить систему у авторизованного дилера компании HYUNDAI.

Для запуска двигателя необходимо установить рычаг селектора в положение «Р» или «N»



Если попытаться запустить двигатель, когда рычаг селектора не установлен в положение Р (парковка) или N (нейтраль), на ЖК-экране в течение 10 секунд будет высвечиваться это предупреждение. Допускается запуск двигателя при установке рычага селектора в положение N (нейтраль), но в целях безопасности рекомендуется производить запуск двигателя при установке рычага селектора в положение Р (парковка).

Нажать кнопку запуска во время поворота руля

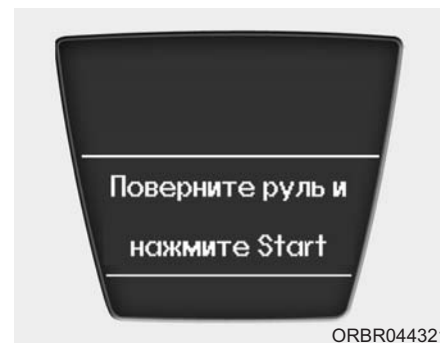

Когда рулевое колесо не разблокировано, на ЖК-экране в течение 10 секунд высвечивается это предупреждение.

Проверьте блокировку рулевого колеса



Когда рулевое колесо не заблокировано, на ЖК-экране в течение 10 секунд высвечивается это предупреждение.

Рулевое колесо разблокировано



Когда рулевое колесо разблокировано, на ЖК-экране в течение 10 секунд высвечивается это предупреждение.

Проверить предохранитель стоп-сигнала



Когда предохранитель стоп-сигнала отключен, на ЖК-дисплее в течение 10 секунд светится предупреждение. Замените предохранитель новым. Если это невозможно, вы можете запустить двигатель, нажимая кнопку ENGINE START/STOP (запуск/останов двигателя) в течение 10 секунд в режиме ACC.

СИСТЕМА ПАРКОВКИ ЗАДНИМ ХОДОМ (ПРИ НАЛИЧИИ)

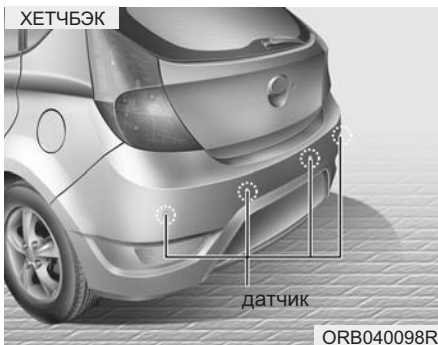
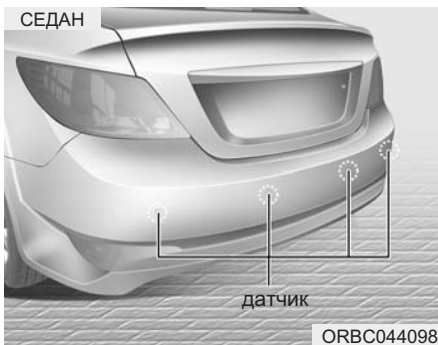

Система помощи при парковке служит для содействия водителю при движении задним ходом. Это осуществляется путем включения зуммера при обнаружении любого предмета на расстоянии 120 см (47 дюймов) от задней

части автомобиля. Эта система является вспомогательной. Она не снимает с водителя обязанность проявлять повышенную осторожность и внимание. Радиус действия системы и набор предметов, которые могут быть ей обнаружены, ограничены. При движении задним ходом необходимо всегда проявлять максимальную внимательность так, как если бы автомобиль не был оборудован системой помощи при парковке.

⚠ ОСТОРОЖНО

Система парковки задним ходом носит лишь вспомогательный характер. На работу системы парковки задним ходом могут влиять различные факторы (включая внешние условия). Водитель обязан убедиться в отсутствии посторонних предметов позади автомобиля перед началом движения задним ходом.

Работа системы помощи при парковке

Условия работы

- Эта система включается при движении задним ходом при включенном зажигании.
- Радиус действия работающей системы помощи при парковке составляет примерно 120 см (47 дюймов).
- При обнаружении более двух предметов одновременно первым будет опознан тот, который расположен ближе.

Типы предупреждающих звуковых сигналов

- Если объект находится на расстоянии 61 см (24 дюйма) ~ 120 см (47,2 дюйма) ± 15 см (5,9 дюйма) от заднего бампера: зуммер срабатывает в прерывистом режиме.
- Если объект находится на расстоянии 31 см (12,2 дюйма) ~ 60 см (23,6 дюйма) ± 15 см (5,9 дюйма) от заднего бампера: частота срабатывания зуммера повышается.
- Если объект находится на расстоянии меньше 30 см (11,8 дюйма) ± 10 см (3,9 дюйма) от заднего бампера: зуммер работает непрерывно

Вид предупреждающего индикатора (при наличии)

Расстояние до объекта	Предупреждающий индикатор
Меньше 30 см (11,8 дюйма) ±10 см (3,9 дюйма)	 *1
31 см (12,2 дюйма) ~ 60 см (23,6 дюйма) ± 15 см (5,9 дюйма)	 *1
61 см (24 дюйма) ~ 120 см (47,2 дюйма) ±15 см (5,9 дюйма)	 *1

*1: Он указывает зону чувствительности для каждого датчика (левый, центральный, правый).

※: В случае, когда объект находится между датчиками или рядом, индикация может быть различной.

Нарушение нормального функционирования системы помощи при парковке

Система помощи при парковке не функционирует должным образом при наличии следующих условий:

1. Наличие льда на датчике. (Система будет нормально работать после удаления льда.)
2. Наличие посторонних предметов на датчике, например снега или воды, или блокировка поверхности датчика. (Система будет нормально работать при удалении посторонних предметов или устранении блокировки датчика).
3. Передвижение по дорогам с неровной поверхностью (дороги без покрытия, гравийные дороги, неровности, дороги с уклоном).
4. Наличие источников повышенного шума (звуковые сигналы автомобилей, шумно работающие двигатели мотоциклов или пневматические тормоза грузовых автомобилей) в пределах радиуса действия датчика.
5. Сильный дождь или обильные брызги.

6. Работа радиопередатчиков или мобильных телефонов в пределах радиуса действия датчика.
7. Датчик покрыт снегом.
8. Во время буксировки прицепа.

Радиус действия системы может уменьшаться в следующих случаях:

1. Загрязнение поверхности датчика инородными веществами, например снегом или водой. (Радиус действия вернется в норму при удалении загрязнения).
2. Температура окружающего воздуха крайне высокая или низкая.

Следующие предметы могут быть не опознаны датчиком:

1. Острые или тонкие предметы, например, тросы, цепи или небольшие столбики.
2. Предметы, которые обычно поглощают излучение датчика, например одежда, пористые материалы или снег.
3. Предметы размером менее 1 м (40 дюймов) в высоту и менее 14 см (6 дюймов) в диаметре.

Меры предосторожности, которые следует соблюдать во время пользования системой помощи при парковке

Система помощи при парковке может не выдавать звуковые сигналы последовательно, в зависимости от скорости и формы выявленных ей объектов.

- Возможно появление отказа в работе системы помощи при парковке в случае изменения высоты установки бампера автомобиля, или внесения изменений в расположение датчика, или в случае его повреждения. Любое оборудование или аксессуары, установленные не заводом-изготовителем, могут создавать помехи для работы датчика.
- Датчик может не распознать предметы, находящиеся на расстоянии менее 40 см (15 дюймов) от него, или может неточно определить расстояние до препятствия. Будьте осторожны.
- Если датчик замерз или покрыт снегом, грязью или водой, он может находиться в нерабочем состоянии до тех пор, пока загрязнение не будет удалено при помощи мягкой ткани.

- На давите на датчик, не царапайте его и не подвергайте его ударным воздействиям. Это может повредить датчик.

*** К СВЕДЕНИЮ**

Эта система может только выявлять наличие посторонних предметов в радиусе действия датчиков в месте их установки. Она не может определить присутствие объекта там, где датчики не установлены. Кроме того, предметы малого размера или небольшой толщины, например, столбы или объекты, находящиеся между датчиками, могут быть не выявлены системой.

Всегда осматривайте пространство позади автомобиля при движении задним ходом.

Обязательно информируйте других водителей, управляющих данным автомобилем, которые могут быть незнакомы с этой системой, о ее функциональных возможностях и ограничениях.

⚠ ОСТОРОЖНО

Проявляйте повышенную внимательность при вождении автомобиля в непосредственной близости от объектов, находящихся на дороге, в частности от пешеходов, особенно от детей.

Учитывайте, что некоторые объекты могут не быть обнаружены датчиками в зависимости от условий, ограничивающих эффективность работы датчика, включая расстояние до них, их размер или материал, из которого они состоят. Всегда проверяйте визуально отсутствие каких-либо препятствий перед началом движения автомобиля в любом направлении.

Самодиагностика

Если во время переключения передачи в положение R (задний ход) происходит одно или несколько из приведенных ниже событий, это может свидетельствовать о неисправности системы помощи при парковке.

- Не слышно звукового предупреждения или зуммер звучит прерывисто.
- Отображается  (при наличии) (мигает)

В этом случае рекомендуется обратиться к авторизованному дилеру компании HYUNDAI для проверки состояния системы.

ОСТОРОЖНО

Гарантия на новый автомобиль не покрывает никакие дорожно-транспортные происшествия или повреждения, полученные автомобилем или людьми, в нем находящимися, возникшие в результате отказа системы помощи при парковке. Всегда необходимо проявлять осторожность и заботиться о безопасности при вождении автомобиля.

КАМЕРА ЗАДНЕГО ВИДА (ПРИ НАЛИЧИИ)

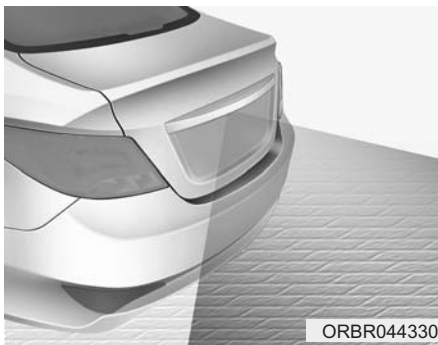

ORBR044330



Дисплей заднего вида

ORB040359

Данная система является вспомогательным средством обзора с выводом изображения на дисплей зеркала заднего вида при движении автомобиля задним ходом.

Камера заднего вида активируется при включенном зажигании, когда рычаг переключения передач находится в положении R (реверс), сопровождаемая включением фонаря заднего хода.

Активированная камера заднего вида может быть выключена путем нажатия кнопки ON/OFF (ВКЛ/ВЫКЛ).

Для включения камеры снова нажмите кнопку ON/OFF (ВКЛ/ВЫКЛ), при этом зажигание должно быть включено, и рычаг переключения передач должен находиться в положении R (реверс). Камера также включится автоматически при выключении зажигания и включении его снова.

⚠ ОСТОРОЖНО

- Эта система является вспомогательной. Водитель обязан всегда проверять участок вокруг автомобиля перед началом движения, поскольку часть мертвой зоны невозможно увидеть даже с помощью камеры.
- Всегда содержите объектив камеры в чистоте. В случае попадания на объектив посторонних веществ, нормальная работа камеры может быть нарушена.

*** К СВЕДЕНИЮ**

Камера заднего вида не может работать нормально во время вождения в сверхвысоких или низких температурных зонах (эксплуатационная температура: $-20^{\circ}\text{C} \sim 65^{\circ}\text{C}$ ($-4^{\circ}\text{F} \sim 149^{\circ}\text{F}$)).

СВЕТОВАЯ АВАРИЙНАЯ СИГНАЛИЗАЦИЯ



Система световой аварийной сигнализации должна использоваться всегда при остановке автомобиля в небезопасном месте. Во время аварийной остановки следует сместиться с проезжей части как можно дальше.

Включение световой аварийной сигнализации производится нажатием на соответствующую кнопку. В результате начинают мигать все указатели поворота. Система аварийной сигнализации работает, даже если в замке зажигания нет ключа.

Для выключения аварийной сигнализации надо еще раз нажать на соответствующую кнопку.

ОСВЕТИТЕЛЬНЫЕ ПРИБОРЫ

Функция экономии заряда аккумуляторной батареи (при наличии)

- Эта функция предназначена для предотвращения разряда аккумуляторной батареи.

Система автоматически выключает наружное освещение, когда водитель извлекает ключ из замка зажигания (остановки двигателя электронным ключом) и открывает дверь со своей стороны.

- Благодаря этой функции габаритные огни автоматически выключаются, если водитель ставит автомобиль на стоянку на обочине ночью. Если после извлечения ключа из замка зажигания (выключения двигателя в случае электронного ключа) вам требуется оставить осветительные приборы во включенном состоянии, сделайте следующее:

- 1) Откройте дверь со стороны водителя.
- 2) Выключите и повторно включите габаритные огни при помощи переключателя, расположенного на рулевой колонке.

Функция сопровождения водителя светом фар (при наличии)

Если повернуть ключ в замке зажигания в положение ACC или OFF при включенных фарах, фары (и/или задние фонари) остаются включенными ещё в течение 5 минут. Однако, если открыть и закрыть дверь водителя, фары выключатся через 15 секунд.

Фары можно выключить двукратным нажатием на кнопку блокировки пульта дистанционного управления (или электронного ключа) или переводом переключателя света фар в положение OFF или Auto.

Однако, при переводе переключателя света фар в положение Auto в тёмное время суток фары не выключатся.

Функция встречи водителя светом фар (при наличии)

Если перевести переключатель света фар в положение ON или AUTO, когда все двери (и багажное отделение) закрыты и заблокированы, при нажатии на кнопку разблокировки двери пульта дистанционного управления (или электронного ключа), фары включатся на 15 секунд.

Если переключатель света фар находится в положении AUTO, эта функция может работать только в тёмное время суток.

Если в это время снова нажать на кнопку разблокировки двери или на кнопку блокировки двери пульта дистанционного управления (или электронного ключа), фары будут немедленно выключены.

ВНИМАНИЕ

Если водитель выходит из автомобиля через другие двери (кроме двери водителя и передней пассажирской двери), функция экономии энергии аккумуляторной батареи не работает и функция сопровождения водителя светом фар не выключится автоматически. Поэтому такое действие может привести к разряду АКБ. Покидая автомобиль таким образом, обязательно выключите фары вручную.

■ Тип А



ОТА040050L

■ Тип В



ОВК049045N

Управление осветительными приборами

Переключатель управления осветительными приборами имеет два положения - "Фары" и "Габаритные огни".

Для управления осветительными приборами поверните ручку на торце рукоятки управления в одно из следующих положений:

- (1) Положение отключения
- (2) Габаритные огни
- (3) Фары
- (4) Автоматическое включение осветительных приборов (при наличии)

■ Тип А



ORB040047E

■ Тип В



ОВК049046N

Габаритные огни (≡00≡)

Когда переключатель управления осветительными приборами находится в положении «Габаритные огней» (1-м положении), горят лампы освещения номерного знака и подсветка комбинации приборов, а также индикатор включения габаритных огней.

* К СВЕДЕНИЮ

Подсветка комбинации приборов включится только в том случае, если ключ зажигания находится в положении ON.

■ Тип А



■ Тип В



Фары (≡D)

Когда переключатель управления осветительными приборами находится в данном положении, будут включены фары, габаритные огни, лампы освещения номерного знака и подсветка комбинации приборов.

* К СВЕДЕНИЮ

Фары включатся только в том случае, если ключ зажигания находится в положении ON.

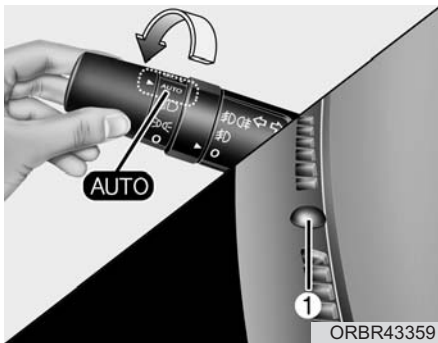

Автоматическое включение осветительных приборов (при наличии)

Когда переключатель управления осветительными приборами находится в данном положении, включение и выключение фар и габаритных огней будет производиться автоматически в зависимости от уровня освещенности снаружи автомобиля.

ВНИМАНИЕ

- Никогда не размещайте никакие предметы на датчике (1), расположенном на приборной панели; это обеспечит лучшую работу системы автоматического управления осветительными приборами.
- Не очищайте датчик при помощи средства для мойки окон, оно может оставить тонкую пленку, которая может повлиять на работу датчика.
- Если транспортное средство имеет тонированные окна или другой тип покрытия ветрового стекла, нормальная работа системы автоматического включения световых приборов может быть нарушена.

■ Тип А



■ Тип В



Включение дальнего света

Для включения дальнего света переместите рычаг от себя. Потяните его назад для включения ближнего света. При включении дальнего света загорится соответствующий индикатор.

Для предотвращения разряда аккумуляторной батареи не оставляйте осветительные приборы включенными на длительное время при неработающем двигателе.

⚠ ОСТОРОЖНО

Не используйте дальний свет фар во время движения в транспортном потоке. Использование дальнего света фар может помешать другим водителям следить за дорогой.

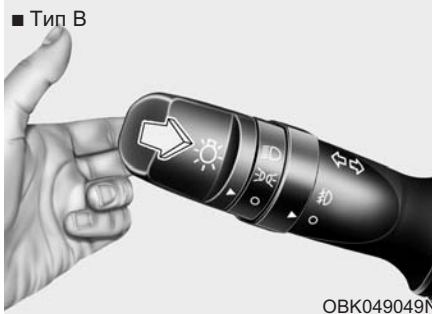

Мигание фарами

Для мигания дальним светом фар потяните рычаг на себя. При его отпускании рычаг вернется в нормальное положение (ближний свет). Для использования этой функции включение переключателя управления осветительными приборами не требуется.

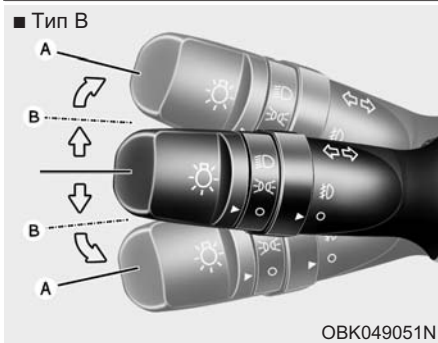
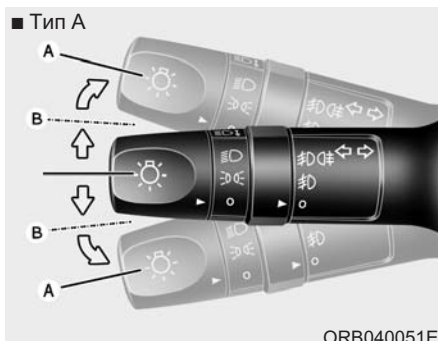

Указатели поворота и сигнализация перестроения

Для работы указателей поворота зажигание должно быть включено. Для включения указателей поворота переместите рычаг вверх или вниз (А). Зеленые лампы в форме стрелок на приборной панели укажут, какой именно указатель поворота работает. После завершения поворота указатели автоматически выключаются.

Если индикатор указателя поворота продолжает мигать после завершения поворота, вручную переместите рычаг в положение выключения.

Для предупреждения о перестроении слегка сместите рычаг включения указателей поворота и удерживайте его в этом положении (В). При отпуске рычага он вернется в положение выключения.

Если индикатор горит постоянно или мигает с ненормальной частотой, это означает, что одна из ламп указателей поворота, возможно, перегорела и требует замены.

Функция смены полосы одним нажатием кнопки (при наличии)

Чтобы включить данную функцию, слегка передвиньте рычаг сигнала и отпустите его. Сигналы изменения полосы мигнут 3 раза.

* К СВЕДЕНИЮ

Если контрольная лампа мигает со слишком высокой или низкой частотой, это означает, что лампа указателя, возможно, перегорела, или в электрической цепи имеется плохой контакт.

■ Тип А



ORB040052E

■ Тип В



OBK049052L

Противотуманные фары (雾) (при наличии)

Противотуманные фары используются для обеспечения лучшей видимости в условиях снижения видимости из-за тумана, дождя или снега.

Противотуманные фары включаются выключателем противотуманных фар (1), который включается после включения габаритных огней.

Для выключения противотуманных фар нужно перевести выключатель (1) в положение О (Выкл).

* К СВЕДЕНИЮ

Противотуманные фары включаются только в том случае, если ключ зажигания находится в положении ON.

⚠ ВНИМАНИЕ

Во время работы противотуманные фары потребляют большое количество электроэнергии. Используйте их только в условиях плохой видимости во избежание возможного разряда аккумуляторной батареи и плохой работы генератора.

■ Тип А



ORB040053E

■ Тип В



ORB040053L

■ Тип С



OAM049046L

Задний противотуманный фонарь (☼)

Тип А

Для включения задних противотуманных фонарей при включенном (ON) переключателе противотуманных фар переведите переключатель основных управления осветительными приборами в положение «Габаритные огни», затем переведите переключатель задних противотуманных фар в положение ВКЛ (ON).

Тип В, Тип С

Для включения задних противотуманных фонарей переведите в положение ВКЛ (ON) переключатели основных фар и задних противотуманных фонарей (1).

Чтобы выключить задние противотуманные фонари, нужно перевести переключатель в положение О (выкл.) или выключить фары.

* К СВЕДЕНИЮ

Задние противотуманные фонари включатся только в том случае, если ключ зажигания находится в положении ON.

Дневные ходовые огни (при наличии)

Дневные ходовые огни (DRL) помогут сделать автомобиль более заметным спереди для других участников движения в дневное время суток. Функция DRL может оказаться полезной в различных условиях движения, а особенно полезной она является вскоре после рассвета или перед закатом.

Дневные ходовые огни отключаются в перечисленных ниже случаях.

Тип А

(фары проекционного типа)

1. Переключатель света фар включен.
2. Переключатель противотуманных фар включен.
3. Двигатель остановлен.

Тип В

(фары с лампами накаливания)

1. Переключатель света фар включен.
2. Переключатель противотуманных фар включен.
3. Двигатель остановлен.
4. Действован стояночный тормоз.



Устройство регулировки угла наклона фар (при наличии)

Для регулировки угла наклона фар в соответствии с количеством пассажиров и массой груза в багажнике следует повернуть верньер регулятора угла наклона фар.

Чем больше число, указанное на шкале регулятора, тем ниже направлен свет фар. Следует всегда поддерживать угол установки фар в соответствии с загрузкой автомобиля для предотвращения ослепления других участников движения.

Ниже приведены примеры правильной установки регулятора. Для случаев загрузки автомобиля, которые не приведены ниже, регулятор должен быть установлен в положение, которое ближе всего соответствует типу загрузки, указанному в перечне.

Загрузка автомобиля	Положение регулятора
Только водитель	0
Водитель + пассажир на переднем сиденье	0
Все пассажиры	1
Все пассажиры + максимально допустимая масса	3
Водитель + Максимально допустимая масса	5

СТЕКЛООЧИСТИТЕЛИ И СТЕКЛООМЫВАТЕЛИ

Очиститель и омыватель ветрового стекла

■ Тип А

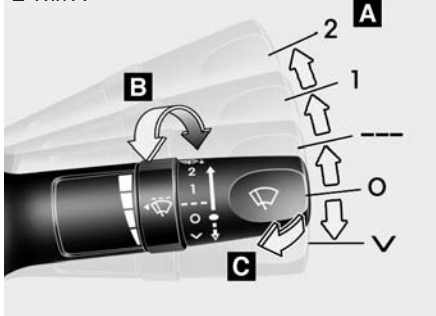

■ Тип В

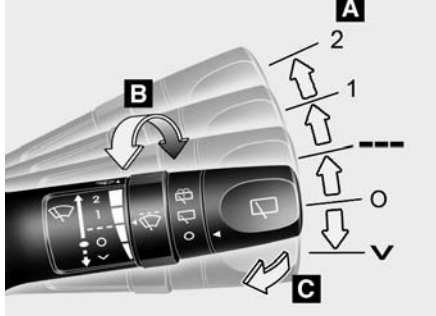

■ Тип С

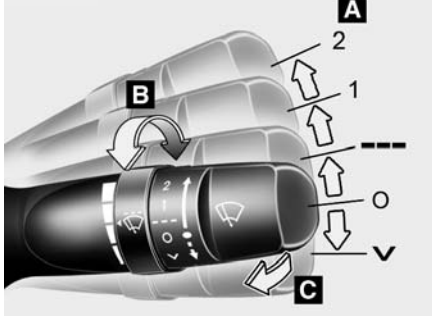

■ Тип D

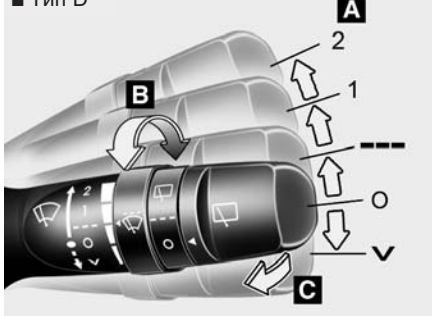

А : Управление скоростью работы стеклоочистителя

- √ – Один проход
- ○ – Выключен
- --- – Прерывистый режим работы стеклоочистителя
- 1 – Низкая частота работы стеклоочистителя
- 2 – Высокая частота работы стеклоочистителя

В: Регулировка времени циклической работы стеклоочистителей

С: Омывание стекла с кратковременной очисткой

ORB040054E/ORB041405/OAM049047L/OXM049230L

Управление задним очистителем/омывателем (при наличии)

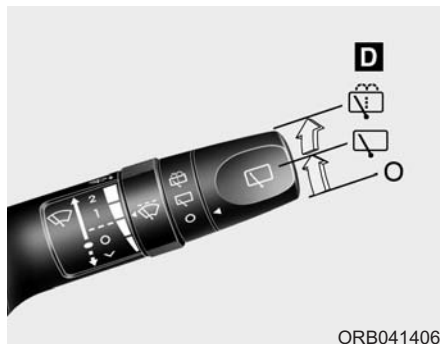

D : Управление задним очистителем/омывателем (при наличии)

- – Омывание стекла с кратковременной очисткой
- – Непрерывная очистка стекла
- – Выключен.

Стеклоочистители

Стеклоочистители работают при включенном зажигании следующим образом.

- ✓ : Для однократного движения стеклоочистителей нажмите рукоятку вниз и отпустите ее. Стеклоочиститель будет работать непрерывно, если рычаг нажать вниз и удерживать.
- : Стеклоочистители не работают.
- : Стеклоочистители работают в прерывистом режиме с постоянной частотой. Используйте этот режим при морозящем дожде или в тумане. Для изменения частоты работы стеклоочистителей поверните ручку (1).
- 1 : Нормальная скорость перемещения стеклоочистителей.
- 2 : Высокая скорость перемещения стеклоочистителей.

* К СВЕДЕНИЮ

При наличии толстого слоя снега или льда на ветровом стекле перед использованием стеклоочистителей для обеспечения их работы в нормальном режиме включите обогреватель примерно на 10 минут или до тех пор, пока снег и/или лед не будут удалены.

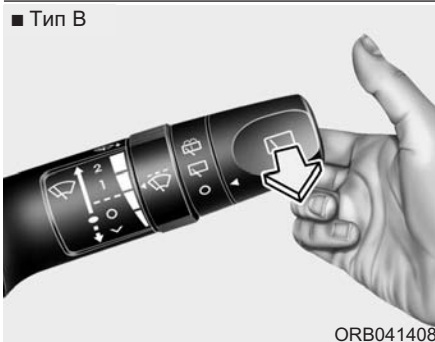
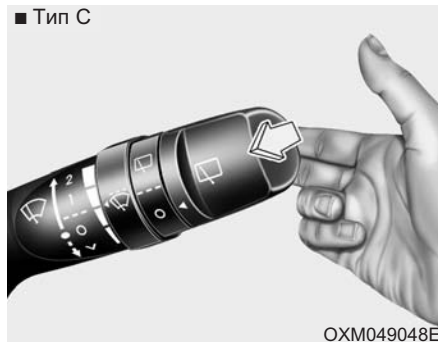

Очиститель ветрового стекла

При нахождении рычага в положении О (Выкл) слегка потяните его на себя для подачи жидкости на ветровое стекло и включения стеклоочистителей на 1 - 3 цикла работы. Используйте эту функцию при загрязнении ветрового стекла.

Работа стеклоомывателя и стеклоочистителей будет продолжаться до тех пор, пока не будет отпущен рычаг. Если стеклоомыватель не работает, проверьте уровень жидкости в его бачке. Если жидкости недостаточно, необходимо долить в бачок подходящую жидкость для омывателя ветрового стекла, не обладающую абразивными свойствами.

Горловина бачка стеклоомывателя находится в передней части моторного отсека со стороны пассажира.

! ВНИМАНИЕ

Для предотвращения возможного повреждения насоса омывателя ветрового стекла не включайте стеклоомыватель при отсутствии жидкости в его бачке.

⚠ ОСТОРОЖНО

Не пользуйтесь омывателем ветрового стекла при отрицательной температуре без предварительного нагрева ветрового стекла при помощи отопителя; водный раствор может замерзнуть при контакте с ветровым стеклом и ограничить обзор.

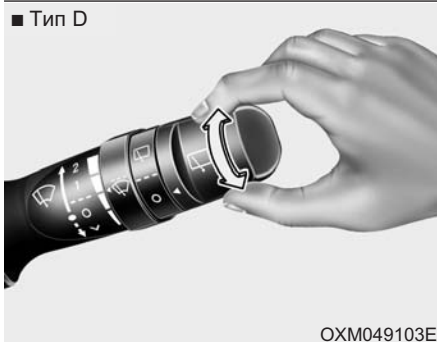
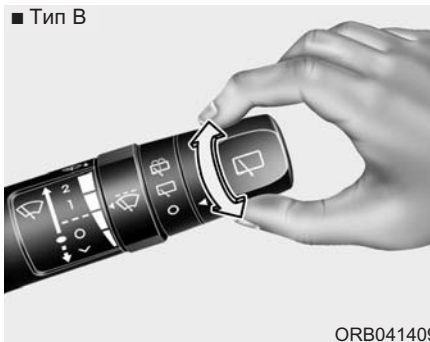

⚠ ВНИМАНИЕ

- Для предотвращения повреждения стеклоочистителей или ветрового стекла не включайте стеклоочистители, если ветровое стекло сухое.
- Для предотвращения повреждения щеток стеклоочистителей не допускайте их контакта с бензином, керосином, растворителем для краски или другими растворителями, и не используйте эти жидкости в непосредственной близости от щеток.
- Для предотвращения повреждения рычагов стеклоочистителей и других элементов не пытайтесь перемещать стеклоочистители вручную.



Переключатель очистителя и омывателя заднего стекла (при наличии)

Переключатель очистителя и омывателя заднего стекла расположен на торце рычага. Для работы очистителя и омывателя заднего стекла поверните переключатель в нужное положение.

-  - Омывание стекла с кратковременной очисткой
-  - Нормальная работа стеклоочистителя
-  - Стеклоочиститель выключен

ОСВЕЩЕНИЕ САЛОНА

⚠ ВНИМАНИЕ

Не используйте освещение салона в течение длительного времени при неработающем двигателе.

Это может привести к разряду аккумуляторной батареи.

⚠ ОСТОРОЖНО

Не включайте освещение салона во время вождения в темное время суток. Освещение в салоне может помешать обзору, это может привести к созданию аварийной ситуации.

Функция автоматического выключения (при наличии)

Освещение салона автоматически выключится приблизительно через 30 минут после выключения зажигания.



Индивидуальная лампа

- Включение и выключение лампы производится нажатием переключателя. Эта лампа обеспечивает водителю и пассажиру направленный пучок света, которым можно удобно воспользоваться для освещения карты или для других целей.
- ON: лампа подсветки остается работать постоянно.
- DOOR : в положении DOOR лампа индивидуальной подсветки и лампа освещения салона включаются при открывании любой двери независимо от положения ключа в замке зажигания.

При разблокировании дверей с помощью пульта дистанционного управления (или электронного ключа) лампа индивидуальной подсветки и лампа освещения салона включаются примерно на 30 секунд, пока не будет открыта какая-либо из дверей. Свет постепенно гаснет через 30 секунд после закрытия этой двери. Тем не менее, при повороте ключа зажигания в положение ON (ВКЛ) или блокировке замков всех дверей лампа индивидуальной подсветки и лампа освещения салона выключаются сразу же. Если какая-либо дверь открывается, когда ключ зажигания находится в положении ACC (Вспомогательное оборудование) или LOCK (Блокировка), лампа индивидуальной подсветки и лампа освещения салона будут продолжать гореть в течение примерно 20 минут. Если же какая-либо дверь открывается при включенном зажигании, лампа индивидуальной подсветки и лампа освещения салона будут продолжать гореть постоянно.

- OFF : Лампы не включаются даже при открытии двери.
 - * Если включить лампу нажатием на ее рассеиватель (1), она не будет отключаться даже если выключатель (2) находится в положении OFF.



Плафон освещения салона

• ON (1):

В положении ON плафон освещения включен всегда.

• DOOR (2):

В положении DOOR плафон освещения включается при открывании любой двери вне зависимости от положения ключа в замке зажигания.

Когда двери разблокируются с помощью пульта дистанционного управления или электронного ключа, освещение включится примерно через 30 секунд, и будет гореть, пока одна из дверей не будет открыта. Свет постепенно гаснет через 30 секунд после закрытия этой двери. Однако при повороте ключа зажигания в положение ON или блокировке замков всех дверей освещение погаснет раньше, чем через 30 секунд.

Если дверь открывается при ключе зажигания в положении ACC или LOCK, плафон освещения будет продолжать гореть в течение примерно 20 минут. Однако если дверь открывается при включенном зажигании, плафон будет продолжать гореть постоянно.

• OFF (3):

В положении OFF плафон освещения остается выключенным в любой ситуации, даже при открывании дверей.

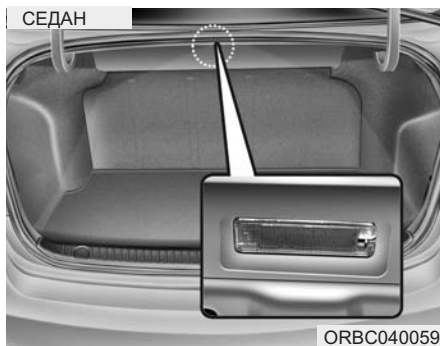

ВНИМАНИЕ

Лампа освещения багажника горит при открытой крышке багажника/двери багажного отделения. Чтобы избежать чрезмерного энергопотребления надежно закрывайте крышку багажника/дверь багажного отделения.



Лампа освещения багажника

Лампа освещения багажника горит при открытой крышке багажника / двери багажного отделения.

ОБОГРЕВАТЕЛЬ

⚠ ВНИМАНИЕ

Для предотвращения повреждения элементов проводки, закрепленных на внутренней части заднего стекла, категорически не допускается использовать инструменты с острыми кромками или средства очистки стекол с абразивными свойствами для очистки стекла.

*** К СВЕДЕНИЮ**

При необходимости устранения инея и запотевания с ветрового стекла обратитесь к пункту “Устранение инея и запотевания с ветрового стекла” в данном разделе.

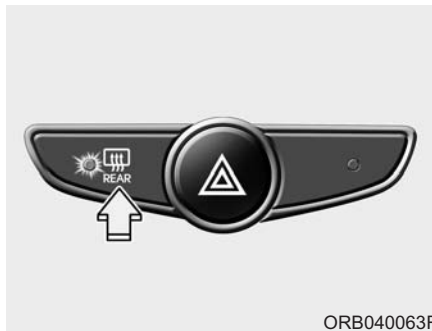

ORB040063R

Обогреватель заднего стекла

При работающем двигателе обогреватель нагревает заднее стекло для удаления запотевания, инея или тонкого слоя льда.

⚠ ВНИМАНИЕ

На некоторых автомобилях Hyundai Solaris две верхние полосы обогревателя заднего стекла не являются конструктивными элементами обогревателя и носят декоративный характер. Ни при каких условиях не подключайте данные декоративные полосы для использования в качестве обогревателя заднего стекла.

(продолжение следует)

(продолжение)

Производитель не несет ответственности за любые возможные убытки и/или ущерб, возникшие по причине внесения любых изменений в конструкцию автомобиля, не согласованных с производителем, или прямо запрещенных.

Для включения обогревателя заднего стекла нажмите соответствующую кнопку, расположенную на центральной панели переключателей. При включении обогревателя в этой кнопке загорится контрольная лампа.

При наличии толстого слоя снега на заднем стекле удалите его щеткой перед включением обогревателя.

Обогреватель заднего стекла автоматически отключается после приблизительно 20 минут работы или при переводе ключа зажигания в положение “OFF” (Выкл.). Для выключения обогревателя нажмите на кнопку его включения еще раз.

Обогреватель наружных зеркал заднего вида (при наличии)

Если ваш автомобиль оснащен обогревателями наружных зеркал заднего вида, они будут работать одновременно с включением обогревателя заднего стекла.

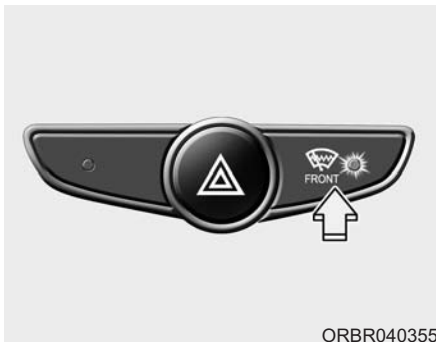

ORBR040355

Обогреватель очистителей ветрового стекла (при наличии)

Чтобы включить эту функцию, двигатель должен работать. Для включения обогревателя очистителей ветрового стекла следует нажать кнопку обогревателя очистителей ветрового стекла. Когда обогреватель включен, загорается индикатор на кнопке.

Обогреватель очистителей ветрового стекла выключается при условии:

- Снова нажата кнопка обогревателя очистителей ветрового стекла.
- Двигатель остановлен.
- Через промежуток времени примерно 20 минут.

СИСТЕМА УПРАВЛЕНИЯ МИКРОКЛИМАТОМ С РУЧНЫМ УПРАВЛЕНИЕМ (ПРИ НАЛИЧИИ)





1. Ручка настройки частоты вращения вентилятора
2. Ручка терморегулятора
3. Ручка выбора режима работы
4. Переключатель режимов забора воздуха
5. Кнопка включения кондиционера (A/C)*

* при наличии

ORBR040065

Обогрев и кондиционирование воздуха

1. Запустите двигатель.
2. Установите ручку выбора режима работы по своему усмотрению.
Для повышения эффективности обогрева и охлаждения:
- Обогрев: 
- Охлаждение: 
3. Установите ручку терморегулятора по своему усмотрению.
4. Установите переключатель режимов забора в положение забора наружного (свежего) воздуха.
5. Настройте частоту вращения вентилятора по своему усмотрению.
6. При необходимости включите кондиционер.

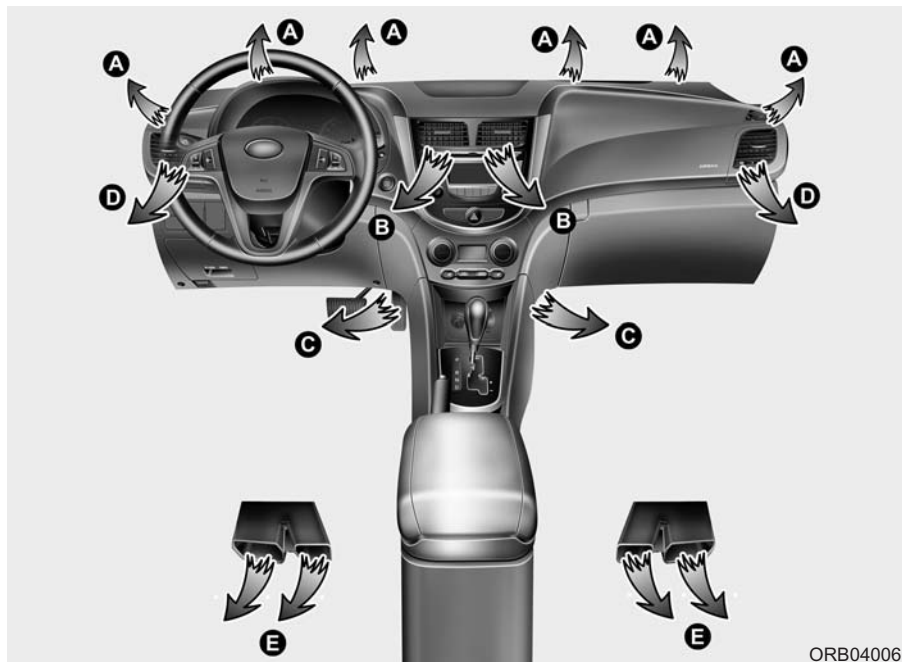

ORB040066



Выбор режима работы

Ручка выбора режима работы предназначена для управления потоком воздуха в системе вентиляции.

Можно направить поток воздуха на пол, в распределительные отверстия на панели приборов или на ветровое стекло. Предусмотрено пять режимов распределения воздуха с соответствующим символьным обозначением: лицо, двухуровневый, пол, обогрев пола и ветрового стекла, обогрев ветрового стекла.



Подача воздуха через вентиляционные отверстия передней панели - дефлекторы (B, D)

Поток воздуха направляется на верхнюю часть тела и в лицо человека. Кроме того, возможна настройка положения каждого вентиляционного отверстия для направления потока подаваемого через него воздуха.



Подача воздуха через вентиляционные отверстия передней панели и в нижнюю часть салона - дефлекторы (B, D, E, C)

Поток воздуха направляется в лицо человека и в нижнюю часть салона.



Подача воздуха в нижнюю часть салона - дефлекторы (C, A, E)

Основная часть воздуха направляется в нижнюю часть салона, а незначительное его количество подается на ветровое стекло и к боковым дефлекторам для предотвращения обмерзания остекления.



Подача воздуха в нижнюю часть салона и на ветровое стекло - дефлекторы (A, C, E)

Основная часть воздуха направляется в нижнюю часть салона и на ветровое стекло, а незначительное его количество подается к боковым дефлекторам для предотвращения обмерзания остекления.



Подача воздуха на ветровое стекло - дефлекторы (A, D)

Основная часть воздуха направляется на ветровое стекло, а незначительное его количество подается к боковым дефлекторам для предотвращения обмерзания остекления.



ORBR040068

Вентиляционные отверстия в панели приборов

Также можно настроить направление подачи воздуха через эти вентиляционные отверстия при помощи рычажка, как это показано на рисунке.

- Для закрытия вентиляционных отверстий переместите рычаг управления заслонкой в направлении, указанном стрелкой на рычаге.
- Направление подачи воздуха можно регулировать путем перемещения рычага управления заслонкой в нужном направлении.



ORBC040069

Управление температурным режимом

Ручка терморегулятора позволяет настраивать температуру воздуха, подаваемого через систему вентиляции. Для изменения температуры воздуха в пассажирском салоне поверните эту ручку вправо для повышения температуры и влево для ее понижения.



ORB040070

Переключатель режимов забора воздуха

Этот орган управления используется для выбора одного из двух режимов забора воздуха: забор внешнего (свежего) воздуха или рециркуляция.

Для изменения режима забора воздуха нажмите кнопку управления.

Рециркуляция



При нахождении переключателя в положении рециркуляции в систему отопления и вентиляции поступает воздух из салона; там он нагревается или охлаждается в зависимости от выбранного режима работы системы.

Забор внешнего (свежего) воздуха



При нахождении переключателя в этом положении в систему отопления и вентиляции поступает наружный воздух; там он нагревается или охлаждается в зависимости от выбранного режима работы системы.

* К СВЕДЕНИЮ

Необходимо отметить, что длительная работа системы отопления в режиме рециркуляции приводит к запотеванию ветрового и боковых стекол автомобиля. При этом воздух в салоне становится несвежим.

Кроме того, при продолжительной работе системы кондиционирования в режиме рециркуляции уровень влажности воздуха в пассажирском салоне существенно снижается.

⚠ ОСТОРОЖНО

- Продолжительная работа системы управления микроклиматом в режиме рециркуляции может привести к повышению влажности воздуха в салоне, что может вызвать запотевание остекления и ухудшение обзора.
- Нельзя спать в автомобиле при включенной системе кондиционирования или обогрева. Это может привести к причинению серьезного вреда здоровью или к гибели людей в результате падения содержания кислорода в воздухе и/или понижения температуры тела.
- Продолжительная работа системы управления микроклиматом в режиме рециркуляции может привести к возникновению у водителя дремоты или сонливости и к потере управления. Устанавливайте переключатель режимов забора воздуха в положение забора свежего воздуха во время движения так часто, насколько это возможно.



Настройка частоты вращения вентилятора

Для работы вентилятора ключ в замке зажигания должен находиться в положении ON.

Ручка управления частотой вращения вентилятора позволяет регулировать расход воздуха, подаваемого через систему вентиляции. Для изменения частоты вращения вентилятора поверните ручку вправо для увеличения частоты вращения и влево для ее уменьшения.

При установке ручки переключателя частоты вращения вентилятора в положение «0» (ВЫКЛ) происходит отключение вентилятора.



Выключение вентиляторов

Для выключения вентиляторов поверните ручку управления частотой вращения вентилятора в положение «0».



**Кондиционер(A/C)
(при наличии)**



Для включения кондиционера нажмите на кнопку A/C (при этом загорится расположенная в ней контрольная лампа). Повторное нажатие на эту кнопку приводит к выключению кондиционера.

Работа системы

Вентиляция

1. Установите ручку выбора режима работы в положение .
2. Установите переключатель режимов забора воздуха в положение забора наружного (свежего) воздуха.
3. Установите ручку терморегулятора по своему усмотрению.
4. Настройте частоту вращения вентилятора по своему усмотрению.

Обогрев

1. Установите ручку выбора режима работы в положение .
 2. Установите переключатель режимов забора воздуха в положение забора наружного (свежего) воздуха.
 3. Установите ручку терморегулятора по своему усмотрению.
 4. Настройте частоту вращения вентилятора по своему усмотрению.
 5. При необходимости обогрева с понижением влажности воздуха включите кондиционер (при наличии).
- При запотевании ветрового стекла установите ручку выбора режима работы в положение  или .

Советы по эксплуатации

- Для предотвращения попадания в салон пыли или неприятных запахов через систему вентиляции следует временно установить переключатель режимов забора воздуха в положение рециркуляции.

Обязательно верните регулятор в положение забора наружного воздуха, когда источник загрязнения окажется позади, чтобы в автомобиль поступал свежий воздух. Тем самым будет обеспечено сохранение внимательности водителя и удобных условий для его работы.

- Забор воздуха для системы отопления и кондиционирования осуществляется через решетку, расположенную непосредственно перед ветровым стеклом. Следите за тем, чтобы она не была закрыта листьями, снегом, льдом и прочими посторонними предметами.

- Для предупреждения запотевания ветрового стекла с внутренней стороны следует установить переключатель режимов забора воздуха в положение, соответствующее забору наружного воздуха, ручку настройки частоты вращения вентилятора и ручку терморегулятора можно установить по своему усмотрению.

Кондиционер

Кондиционеры, установленные на автомобилях HYUNDAI, заполнены хладагентом марки R-134a, который является безопасным для окружающей среды.

1. Запустите двигатель. Нажмите кнопку включения кондиционера.
 2. Установите ручку выбора режимов работы в положение .
 3. Установите переключатель режимов забора воздуха в положение рециркуляции воздуха.
 4. Установите ручку управления частотой вращения вентилятора и ручку терморегулятора таким образом, чтобы получить наиболее комфортные условия в салоне.
- Когда желательно максимальное охлаждение, установите ручку терморегулятора в крайнее левое положение (позиция MAX A/C), а затем установите максимальную частоту вращения вентилятора.

* К СВЕДЕНИЮ

- При использовании кондиционера внимательно следите за указателем температуры охлаждающей жидкости двигателя при движении в гору или в плотном потоке транспорта в случае жаркой погоды. Работа кондиционера может привести к перегреву двигателя. Если указатель температуры охлаждающей жидкости двигателя показывает его перегрев, оставьте включенным вентилятор, но выключите кондиционер.
- При открытых окнах и высокой влажности окружающего воздуха работа кондиционера может привести к образованию капель влаги внутри автомобиля. Поскольку излишняя влага может привести к отказу электрооборудования, работа кондиционера допускается только при закрытых окнах.

Советы по эксплуатации кондиционера

- Если автомобиль был оставлен на стоянке под прямыми солнечными лучами в жаркую погоду, откройте на короткое время окна автомобиля для выпуска горячего воздуха из салона наружу.
- Чтобы содействовать уменьшению запотевания внутренней поверхности остекления в дождливую или влажную погоду, уменьшите влажность воздуха в салоне, включив кондиционер.
- Во время работы кондиционера можно заметить незначительное изменение частоты вращения коленчатого вала в зависимости от включения или выключения компрессора кондиционера. Это явление является нормальным.
- Включайте кондиционер один раз в месяц хотя бы на несколько минут для поддержания его рабочих характеристик на оптимальном уровне.

- При работе кондиционера можно заметить, как со стороны пассажира на землю капает (или даже льется) чистая вода. Это явление является нормальным.
- Работа кондиционера в режиме рециркуляции обеспечивает действительно максимальную интенсивность охлаждения, но продолжительная работа в таком режиме может привести к тому, что воздух в салоне станет несвежим.
- В процессе охлаждения возможно появление потока воздуха с водным конденсатом, что связано с попаданием в систему влажного воздуха при высокой интенсивности охлаждения. Это является нормальным режимом работы системы.
- Если включить кондиционер на чрезмерное охлаждение, различие между температурой наружного воздуха и воздуха обдува ветрового стекла может вызвать образование влаги на наружной поверхности ветрового стекла, что ведет к потере обзорности. В этом случае следует установить ручку выбора режима работы в положение  и уменьшить частоту вращения вентилятора.

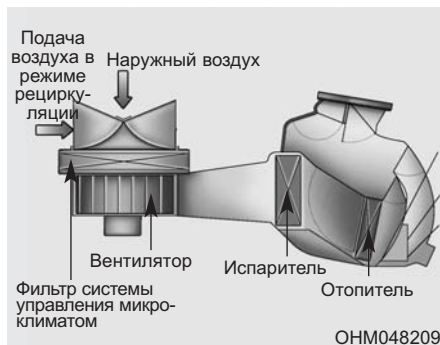

Фильтр системы управления микроклиматом

Фильтр системы управления микроклиматом, расположенный за перчаточным ящиком, обеспечивает удаление пыли и других загрязняющих веществ из воздуха, поступающего в автомобиль снаружи через систему обогрева и кондиционирования. По мере накопления в фильтре пыли и других загрязняющих веществ возможно снижение расхода воздуха, поступающего из вентиляционных отверстий. В этом случае рекомендуется обратиться к авторизованному дилеру компании HYUNDAI для замены фильтра системы управления микроклиматом.

В результате на внутренней поверхности ветрового стекла будет выпадать влага даже в случае работы системы в режиме забора наружного (свежего) воздуха. Если это произошло, воздушный фильтр системы климат-контроля следует проверить и очистить.

* К СВЕДЕНИЮ

- Замена фильтра производится в соответствии с регламентом технического обслуживания. Если автомобиль эксплуатируется в тяжелых условиях, например, на пыльных или неровных дорогах, требуются более частые проверки и замены фильтра системы управления микроклиматом.
- При неожиданном снижении расхода воздуха рекомендуется обратиться к авторизованному дилеру компании HYUNDAI для проверки системы.

Проверка объема заправленного в кондиционер хладагента и компрессорного масла

При низком уровне хладагента производительность системы кондиционирования уменьшается. Избыточный уровень хладагента также негативно отражается на ее работе.

Поэтому при отклонении режима работы системы кондиционирования от нормы рекомендуется обратиться к авторизованному дилеру компании HYUNDAI для проверки системы.

*** К СВЕДЕНИЮ**

При уменьшении производительности системы кондиционирования очень важным является использование масла и хладагента надлежащего типа, в необходимом количестве. В противном случае может произойти повреждение компрессора и работа системы кондиционирования в ненормальном режиме.

ОСТОРОЖНО

Нарушение технологии обслуживания может привести к получению серьезных травм лицом, производящим эти работы. За дополнительными сведениями рекомендуется обратиться к авторизованному дилеру компании HYUNDAI.

АВТОМАТИЧЕСКАЯ СИСТЕМА УПРАВЛЕНИЯ МИКРОКЛИМАТОМ (ПРИ НАЛИЧИИ)



1. Кнопка включения автоматического режима
2. Кнопка выключения системы
3. Ручка терморегулятора
4. Дисплей кондиционера
5. Кнопка включения кондиционера

6. Переключатель режимов забора воздуха
7. Ручка настройки частоты вращения вентилятора
8. Кнопка включения обогревателя ветрового стекла
9. Кнопка выбора режима работы

ORB040340N



ORB040342

Автоматическое управление обогревом и кондиционированием воздуха

1. Нажмите кнопку AUTO.

Управление режимами работы, частотой вращения вентилятора, режимом подачи воздуха и работой кондиционера будет осуществляться автоматически в соответствии с заданным значением температуры.

2. Установите ручку терморегулятора на требуемое значение.

* К СВЕДЕНИЮ

Для выключения автоматического режима работы нажмите одну из следующих кнопок:

- Кнопка переключения режима



ORB040341

- Кнопка включения обогревателя ветрового стекла
- Регулятор частоты вращения вентилятора.

Выбранная функция будет управляться вручную, а остальные функции - автоматически.

- Для удобства и повышения эффективности работы системы управления микроклиматом пользуйтесь кнопкой AUTO и устанавливайте температуру 23°C (73°F).



ORB040353

* К СВЕДЕНИЮ

Никогда не загромождайте чем-либо датчик, находящийся на приборной панели, в целях обеспечения более эффективного управления системой обогрева и кондиционирования.



Ручное управление обогревом и кондиционированием воздуха

Управление обогревом и кондиционированием может осуществляться также и в ручном режиме путем нажатия кнопок, отличных от кнопки AUTO. В таком случае система последовательно переключается в те режимы, которые выбраны в порядке переключения их кнопками.

При нажатии любой кнопки, кроме кнопки AUTO, в автоматическом режиме работы, те функции, которые не были выбраны вручную, будут управляться автоматически.

1. Запустите двигатель
2. Кнопкой установите режим работы по своему усмотрению.

Для повышения эффективности обогрева и охлаждения:

- Обогрев: 
- Охлаждение: 

3. Установите ручку терморегулятора по своему усмотрению.

4. Установите переключатель режимов забора воздуха в положение забора наружного (свежего) воздуха.
5. Настройте частоту вращения вентилятора по своему усмотрению.
6. При необходимости включите кондиционер.

Для возврата в автоматический режим управления нажмите кнопку AUTO.



Выбор режима работы

Кнопка выбора режима работы осуществляет управление направлением подачи воздуха через систему вентиляции.

Подача воздуха осуществляется через следующие отверстия:



См. рисунок в параграфе «Система управления микроклиматом с ручным управлением».



Подача воздуха в нижнюю часть салона и на ветровое стекло - дефлекторы

Основная часть воздуха направляется в нижнюю часть салона и на ветровое стекло, а незначительное его количество подается к боковым дефлекторам для предотвращения обмерзания остекления.



Подача воздуха через вентиляционные отверстия передней панели - дефлекторы

Поток воздуха направляется на верхнюю часть тела и в лицо человека. Кроме того, возможна настройка положения каждого вентиляционного отверстия для направления потока подаваемого через него воздуха.



Подача воздуха через вентиляционные отверстия передней панели и в нижнюю часть салона - дефлекторы

Поток воздуха направляется в лицо человека и в нижнюю часть салона.



Подача воздуха в нижнюю часть салона - дефлекторы

Основная часть воздуха направляется в нижнюю часть салона, а незначительное его количество подается на ветровое стекло и к боковым дефлекторам для предотвращения обмерзания остекления.

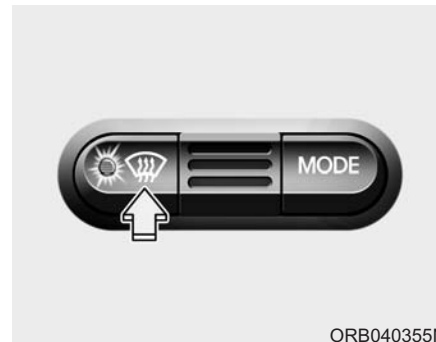

Подача воздуха на ветровое стекло - дефлекторы

Основная часть воздуха направляется на ветровое стекло, а незначительное его количество подается к боковым дефлекторам для предотвращения обмерзания остекления.



Вентиляционные отверстия в панели приборов

Также можно настроить направление подачи воздуха через эти вентиляционные отверстия при помощи рычажка, как это показано на рисунке.

- Для закрытия вентиляционных отверстий переместите рычаг управления заслонкой в направлении, указанном стрелкой на рычаге.
- Направление подачи воздуха можно регулировать путем перемещения рычага управления заслонкой в нужном направлении.



Управление температурным режимом

Температура будет увеличена до максимума, если повернуть ручку терморегулятора до отказа вправо.

Температура будет уменьшена до минимума, если повернуть ручку терморегулятора до отказа влево.

При поворачивании ручки температура увеличивается или уменьшается на 0.5 °С. Когда установлен самый низкий температурный режим, кондиционер будет работать постоянно.



Переключатель режимов забора воздуха

Этот орган управления используется для выбора одного из двух режимов забора воздуха: забор наружного (свежего) воздуха или рециркуляция.

Для изменения режима забора воздуха нажмите кнопку.

Рециркуляция



При нахождении переключателя в положении рециркуляции в систему отопления и вентиляции поступает воздух из салона; там он нагревается или охлаждается в зависимости от выбранного режима работы системы.

Подача внешнего (свежего) воздуха



При нахождении переключателя в этом положении в систему отопления и вентиляции поступает наружный воздух; там он нагревается или охлаждается в зависимости от выбранного режима работы системы.

* К СВЕДЕНИЮ

Необходимо отметить, что длительная работа системы отопления в режиме рециркуляции приводит к запотеванию ветрового и боковых стекол автомобиля. При этом воздух в салоне становится несвежим.

Кроме того, при продолжительной работе кондиционера в режиме рециркуляции уровень влажности воздуха в пассажирском салоне существенно снижается.

⚠ ОСТОРОЖНО

- Продолжительная работа системы управления микроклиматом в режиме рециркуляции может привести к повышению влажности воздуха в салоне, что может вызвать запотевание остекления и ухудшение обзора.
- Нельзя спать в автомобиле при включенной системе кондиционирования или обогрева. Это может привести к причинению серьезного вреда здоровью или к гибели людей в результате падения содержания кислорода в воздухе и/или понижения температуры тела.
- Продолжительная работа системы управления микроклиматом в режиме рециркуляции может привести к возникновению у водителя дремоты или сонливости и к потере управления. Устанавливайте переключатель режимов забор воздуха в положение забор наружного воздуха во время движения так часто, насколько это возможно.



Настройка частоты вращения вентилятора

Настройка частоты вращения вентилятора на необходимую величину осуществляется поворотом соответствующей ручки.

Чем выше частота вращения вентилятора, тем больше подача воздуха.

Нажатие кнопки OFF приводит к выключению вентилятора.



Кондиционер

Для включения кондиционера нажмите на кнопку A/C (при этом загорится расположенная в ней контрольная лампа). Повторное нажатие на эту кнопку приводит к выключению кондиционера.





Режим отключения

Нажмите кнопку OFF для выключения системы автоматического управления микроклиматом. Однако при этом сохраняется возможность управления кнопками выбора режима работы и режима забора воздуха при нахождении ключа зажигания в положении ON.

УСТРАНЕНИЕ ИНЕЯ И ЗАПОТЕВАНИЯ С ВЕТРОВОГО СТЕКЛА

⚠ ОСТОРОЖНО

- Обогрев ветрового стекла

Не используйте положение  или  в режиме охлаждения при высоком уровне влажности наружного воздуха. Разница между температурой наружного воздуха и температурой ветрового стекла может вызвать запотевание внешней поверхности ветрового стекла, что приведет к потере обзора. В таком случае ручкой или кнопкой выберите режим  а ручку или кнопку настройки частоты вращения вентилятора в положение малой частоты вращения.

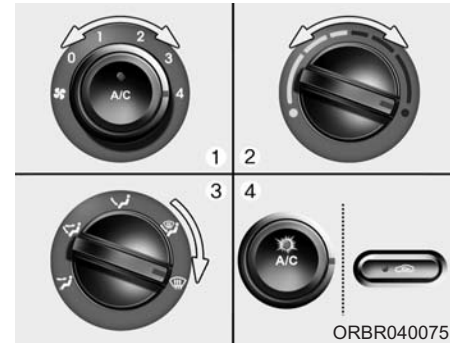

- Для максимально эффективного удаления инея установите температурный режим на высокую температуру (крайнее правое положение ручки) и максимальную частоту вращения вентилятора.
- Если при устранении инея или запотевания с остекления необходимо обеспечить подачу воздуха в нижнюю часть салона, установите режим подачи воздуха в нижнюю часть салона и на лобовое стекло.
- Перед началом движения полностью удалите снег и лед с ветрового стекла, заднего стекла, наружных зеркал заднего вида и со всех ветровое стекло.
- Полностью удалите снег и лед с капота и с решетки воздухозаборника для повышения эффективности работы отопителя салона и обогревателя стекол, а также уменьшения вероятности запотевания внутренней стороны ветрового стекла.



ORBR040075

Система управления микроклиматом с ручным управлением

Для устранения запотевания внутренней стороны ветрового стекла

1. Установите любую частоту вращения вентилятора, кроме положения "OFF".
2. Выберите требуемое значение температуры.
3. Выберите режим работы  или 

4. Произойдет автоматическое включение кондиционера и переключение на режим забора наружного (свежего) воздуха.

Если выбрать режим работы , то кондиционер включится автоматически.

Если кондиционер и (или) режим забора наружного (свежего) воздуха не включены автоматически, необходимо нажать соответствующую кнопку вручную.

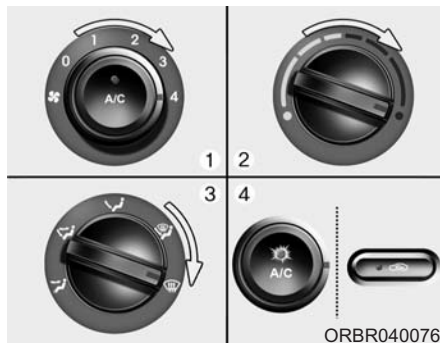

Для устранения инея с внешней стороны ветрового стекла

1. Установите максимальную частоту вращения вентилятора.
2. Установите максимальное значение температуры.
3. Выберите режим работы .
4. Произойдет автоматическое включение кондиционера и переключение на режим забора наружного (свежего) воздуха.

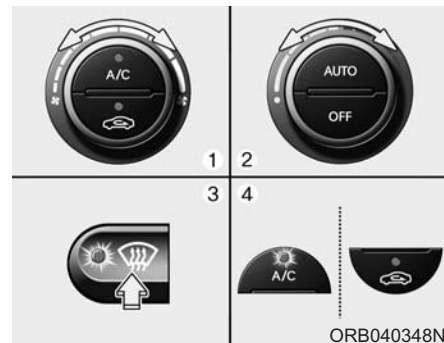

Автоматическая система управления микроклиматом

Для устранения запотевания внутренней стороны ветрового стекла

1. Установите частоту вращения вентилятора по своему усмотрению.
2. Выберите требуемое значение температуры.
3. Нажмите кнопку включения обогревателя ветрового стекла .

4. Произойдет автоматическое включение кондиционера в соответствии с измеренной температурой наружного воздуха и режима забора наружного (свежего) воздуха.

Если автоматического включения кондиционера и режима подачи наружного (свежего) воздуха не произойдет, нажмите соответствующую кнопку. При выборе режима работы  произойдет автоматическое переключение скорости частоты вентилятора с низкой на высокую.

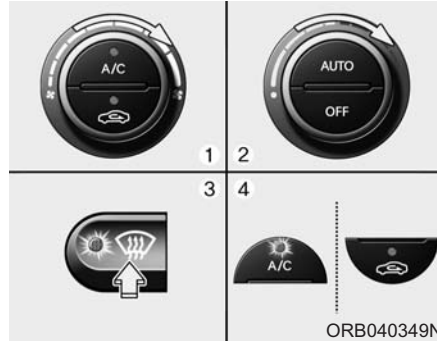



Для устранения инея с внешней стороны ветрового стекла

1. Установите максимальную частоту вращения вентилятора (крайнее правое положение ручки управления).
2. Установите максимальное значение температуры.
3. Нажмите кнопку включения обогревателя ветрового стекла ().
4. Произойдет автоматическое включение кондиционера в соответствии с измеренной температурой наружного воздуха и режима забора наружного (свежего) воздуха.

При выборе режима работы  произойдет переключение частоты вращения вентилятора с низкой на высокую.

Алгоритм работы системы устранения запотевания

Для уменьшения вероятности запотевания ветрового стекла с внутренней стороны осуществляется автоматическое управление режимом забора воздуха и работой кондиционера в соответствии с определенными условиями, такими как режимы работы  и .

Для отмены алгоритма работы системы устранения запотевания или для его возврата к исходным установкам, выполните следующие действия.

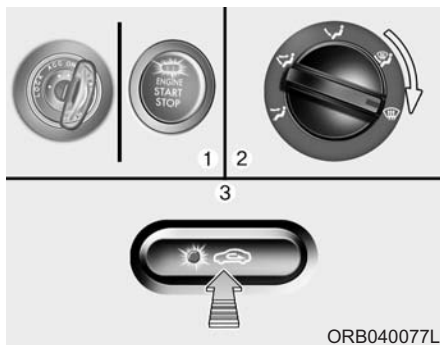

Система управления микроклиматом с ручным управлением

1. Поверните ключ в замке зажигания в положение ON.
2. Выберите режим работы обогревателя ветрового стекла (☀️).
3. Нажмите кнопку переключения режимов забор воздуха не менее 5 раз за 3 секунды.

Контрольная лампа, расположенная в кнопке переключения режимов забор воздуха мигнет 3 раза с перерывом 0,5 секунды. Это указывает на отмену алгоритма работы системы устранения запотевания или ее возврат в ранее запрограммированное состояние.

При разрядке или отключении аккумуляторной батареи произойдет возврат алгоритма работы системы устранения запотевания к исходным установкам.

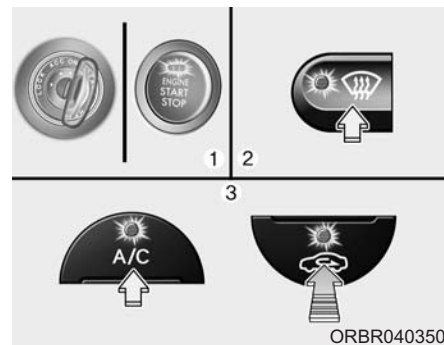

Автоматическая система управления микроклиматом

1. Поверните ключ в замке зажигания в положение ON.
2. Выберите режим работы обогревателя ветрового стекла.
3. Удерживая кнопку управления кондиционером (A/C) в нажатом состоянии, нажмите на кнопку переключения режимов подачи воздуха не менее 5 раз в течение 3 секунд.

Дисплей кондиционера мигнет 3 раза с перерывом 0,5 секунды. Это указывает на отмену алгоритма работы системы устранения запотевания или ее возврат в ранее запрограммированное состояние.

При разрядке или отключении аккумуляторной батареи произойдет возврат алгоритма работы системы устранения запотевания к исходным установкам.

ВЕЩЕВЫЕ ОТСЕКИ

Эти отсеки могут использоваться для хранения мелких предметов, необходимых водителю или пассажирам.

⚠ ВНИМАНИЕ

- Во избежание возможной кражи не оставляйте ценные предметы в вещевых отсеках.
- Всегда держите крышки вещевых отсеков закрытыми во время движения автомобиля. Не пытайтесь поместить в вещевой отсек излишнее количество предметов, которое сделает невозможным надежное закрытие его крышки.

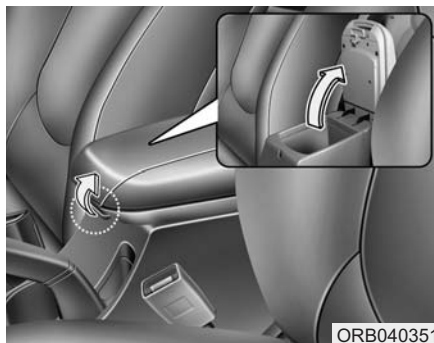

Отделение в центральной консоли (при наличии)

Необходимо потянуть за рычаг, чтобы открыть отсек в центральной консоли.

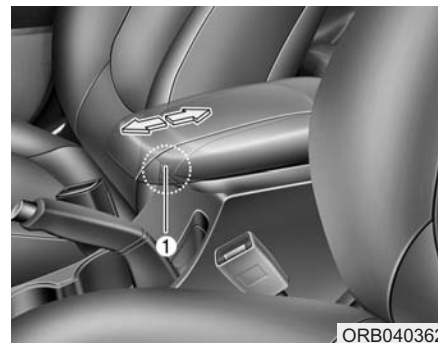

Раздвижные подлокотники

Чтобы сдвинуть вперед

Возьмитесь за переднюю часть подлокотника (1) и потяните его вперед

Чтобы сдвинуть назад

Нажать ладонью подлокотник назад.

⚠ ОСТОРОЖНО

– Огнеопасные материалы

Не храните зажигалки, баллоны с газом или другие огнеопасные / взрывоопасные предметы в автомобиле. Они могут загореться и/или взорваться при длительном воздействии на автомобиль высокой температуры.

⚠ ВНИМАНИЕ

Не держите переднюю часть подлокотника (1) при движении подлокотника назад. Ваш палец может попасть в подлокотник.

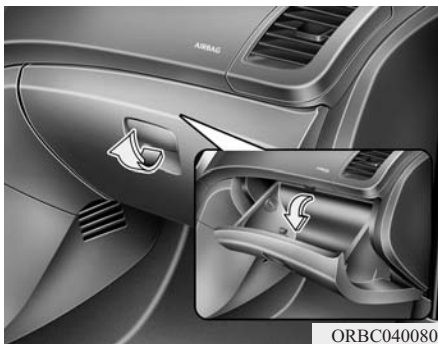

Перчаточный ящик

Чтобы открыть перчаточный ящик, нужно потянуть рычаг и перчаточный ящик откроется. Закройте перчаточный ящик после использования.

⚠ ОСТОРОЖНО

Для уменьшения риска получения травм при дорожно-транспортном происшествии или при внезапной остановке автомобиля всегда держите перчаточный ящик закрытым во время движения автомобиля.

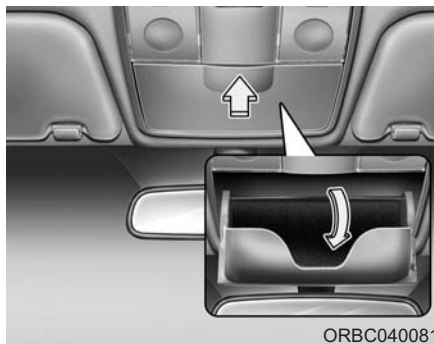

Отделение для солнцезащитных очков

Чтобы открыть отделение для солнцезащитных очков, нажмите на его крышку, и оно медленно откроется. Положите солнцезащитные очки в дверцу отделения так, чтобы их стекла были обращены наружу. Нажмите на дверцу для закрытия.

⚠ ВНИМАНИЕ

Не храните продукты в перчаточном ящике.

⚠ ОСТОРОЖНО

- Не размещайте внутри отделения для солнцезащитных очков посторонние предметы.

Подобные вещи могут выпасть из него в момент резкой остановки автомобиля или при дорожно-транспортном происшествии, возможно став причиной травмы пассажиров, находящихся в автомобиле.

- Чтобы предотвратить поломку или деформацию солнцезащитных очков, не вставляйте их с силой в отделение для солнцезащитных очков. Попытка принудительного открывания отделения, если в нём застряли очки, может привести к травме.

ЭЛЕМЕНТЫ ВНУТРЕННЕЙ ОТДЕЛКИ САЛОНА

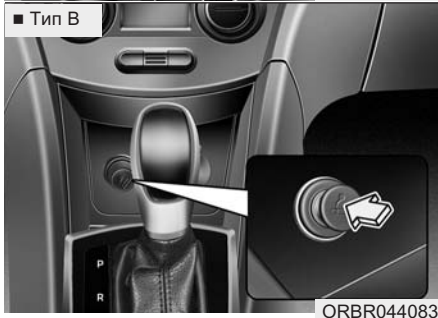
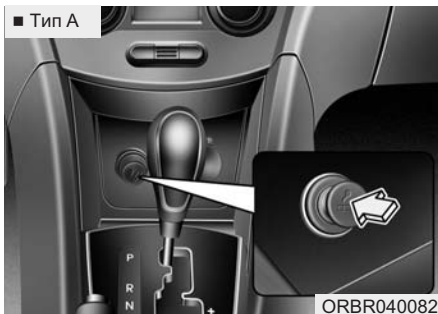

Прикуриватель (при наличии)

Для работы прикуривателя ключ в замке зажигания должен находиться в положении ACC или ON.

Для использования прикуривателя необходимо нажать на него так, чтобы он до упора вошел в свое гнездо.

После нагрева его элемента прикуриватель вернется в положение «готовности».

⚠ ОСТОРОЖНО

- Не удерживайте прикуриватель в нажатом положении после того, как он нагреется, поскольку это может привести к его перегреву.
- Если прикуриватель не вернется в исходное положение в течение 30 секунд, извлеките его вручную во избежание перегрева.

⚠ ВНИМАНИЕ

Рекомендуется использовать для замены запасные части, приобретенные у авторизованного дилера компании HYUNDAI.

Использование гнезда для подключения вспомогательных устройств (например, электробритвы, ручного пылесоса или кофеварки) может привести к его повреждению или вызвать отказ электрической системы.



Пепельница (при наличии)

Чтобы воспользоваться пепельницей, откройте крышку. Чтобы очистить или вытряхнуть пепельницу, извлеките ее из гнезда.

⚠ ОСТОРОЖНО

- Использование пепельницы

- Не используйте пепельницы автомобиля для сбора мусора.
- Если поместить в пепельницу, в которой находятся другие горючие материалы, зажженную сигарету или спичку, то это может привести к пожару.

⚠ ОСТОРОЖНО

- Горячие жидкости

- Не устанавливайте открытые стаканы с горячими жидкостями в держатель для стаканов во время движения автомобиля. Пролитая горячая жидкость может вызвать ожоги.

Получение таких ожогов водителем может привести к потере управления автомобилем.

- Для уменьшения риска получения травм в случае неожиданной остановки или при столкновении не размещайте открытые или незакрепленные бутылки, стаканы, банки и т.п. в держателе для стаканов во время движения автомобиля.

⚠ ОСТОРОЖНО

Держите банки и бутылки вдали от воздействия прямых солнечных лучей. Не оставляйте их в тех местах салона автомобиля, где возможно повышение температуры: они могут лопнуть.

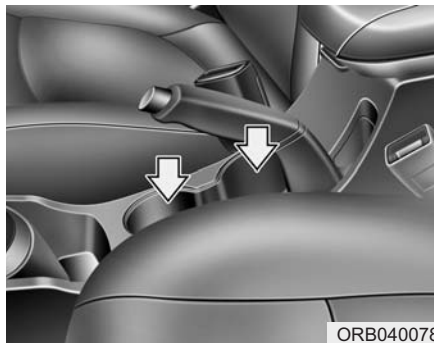

Держатель для напитков

В держателях для стаканов можно размещать стаканы или небольшие банки с напитками.

⚠ ВНИМАНИЕ

Не ставьте стаканы без крышек в держатель для стаканов во время движения автомобиля. Если жидкость прольётся, это может привести к выходу из строя электрических систем автомобиля.



Солнцезащитный козырек

Используйте солнцезащитный козырек для защиты от прямого света, поступающего через ветровое стекло или боковое стекло.

Для использования солнцезащитного козырька потяните его вниз.

Для использования козырька для защиты от света, поступающего через боковое стекло, потяните его вниз, выведите из держателя (1) и поверните в сторону (2).

Чтобы использовать зеркало, потяните вниз солнцезащитный козырек и сдвиньте крышку зеркала (3).

Держатель билетов (4) позволяет закрепить билеты, например, за оплату проезда (при наличии).

⚠ ОСТОРОЖНО

Для вашей безопасности, не загромождайте обзор, используя козырек от солнца.

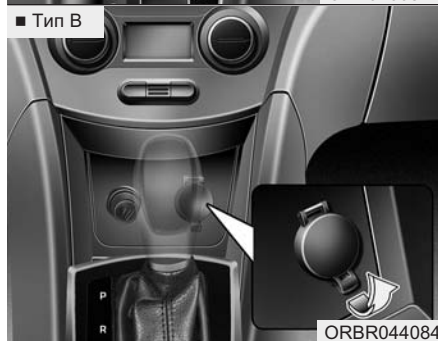

Электрическая розетка

Электрическая розетка предназначена для питания мобильных телефонов или иных устройств, предназначенных для работы в электрической системе автомобиля. Эти приборы должны потреблять ток силой не более 10 А при работающем двигателе.

⚠ ВНИМАНИЕ

- *Электрические приборы следует использовать только во время работы двигателя; после окончания их использования их необходимо отключить от розетки.*

Использование розетки для питания вспомогательных приборов в течение длительного времени при неработающем двигателе может привести к разрядке АКБ.

(продолжение следует)

(продолжение)

- Допускается использование только электроприборов, рассчитанных на напряжение 12 В, потребляющих ток силой не более 10 А. В противном случае, это может привести к перегреву электрической розетки или электропроводки и повреждению электрических систем автомобиля.
- При использовании электрической розетки следует установить минимальный режим работы системы кондиционирования или обогрева.
- Закройте крышку, если розетка не используется.
- Некоторые электронные приборы могут служить источниками помех при их включении в электрическую розетку автомобиля. Они могут быть причиной повышенного шума при работе аудиосистемы и ненормальной работы других электронных систем или приборов, которые используются в автомобиле.

(продолжение следует)

(продолжение)

- Убедитесь в том, что электрические приборы надёжно вставлены в розетку. В противном случае, это может привести к нарушению работы электрических систем автомобиля.
- При использовании электрического прибора с аккумуляторной батареей электрический ток может попасть из электроприбора в автомобиль, что может привести к повреждению электрических систем автомобиля. Используйте только те электроприборы, которые могут предотвращать образование обратного тока.

⚠ ОСТОРОЖНО

Не вставляйте пальцы и посторонние предметы (булавки и т. д.) в розетку и не касайтесь ее мокрыми руками. Вы можете получить удар электрическим током.



**Цифровые часы
(при наличии)**

⚠ ОСТОРОЖНО

Не выполняйте настройку часов во время движения автомобиля. Вы можете потерять управление и попасть в дорожно-транспортное происшествие с возможным получением травм или гибелью людей.

После любого отключения аккумуляторной батареи или замены плавких предохранителей необходимо установить время заново.

Когда ключ в замке зажигания находится в положении ACC или ON, управление часами при помощи кнопок осуществляется следующим образом:

Установка часов

При отключенной аудиосистеме

1. Нажмите кнопку [SETUP] (НАСТРОЙКА) и удерживайте ее, пока часы на дисплее не начнут мигать.
2. Установите время вращением ручки (1), затем нажмите ее.

При включенной аудиосистеме

1. Нажмите кнопку [SETUP] (НАСТРОЙКА).
2. Выберите режим [CLOCK] (ЧАСЫ) вращением ручки (1), затем нажмите ее.
3. Установите время вращением ручки (1), затем нажмите ее.
4. Чтобы выйти из режима [SETUP], нажать кнопку [SETUP].



Крючок для одежды (при наличии)

Чтобы воспользоваться крючком для одежды, нажмите на его верхнюю часть.



ВНИМАНИЕ

Не вешайте на крючок массивную одежду, поскольку это может привести к его повреждению.

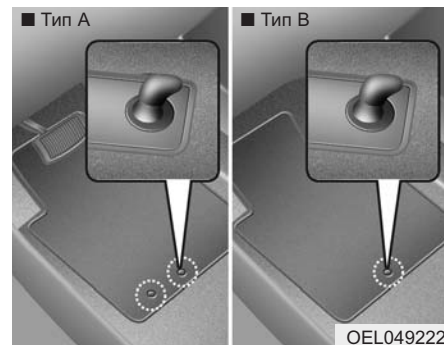

Фиксатор(ы) для напольных ковриков (при наличии)

При использовании напольного коврика на напольном покрытии под передним креслом убедитесь, что он закреплен с помощью фиксатора (ов) для напольных ковриков автомобиля. Это позволит предотвратить соскальзывание коврика вперед.

⚠ ОСТОРОЖНО

При установке в автомобиль ЛЮБОГО напольного коврика необходимо обратить внимание на следующее.

- Перед поездкой убедитесь в том, что напольные коврики надежно прикреплены к предусмотренным в автомобиле креплениям для напольных ковриков.
- Не используйте ЛЮБОЙ напольный коврик, который не может быть надежно прикреплен к этим креплениям.
- Не накладывайте напольные коврики друг на друга (например, всепогодный резиновый коврик на коврик с ковровым покрытием). В каждой позиции должен быть установлен только один напольный коврик.

(продолжение следует)

(продолжение)

ВАЖНО – В вашем автомобиле на стороне водителя имеются крепления, предназначенные для надежной фиксации напольного коврика. Во избежание нарушения работы педали компания HYUNDAI рекомендует устанавливать только напольный коврик производства HYUNDAI, предназначенный для использования в вашем автомобиле.

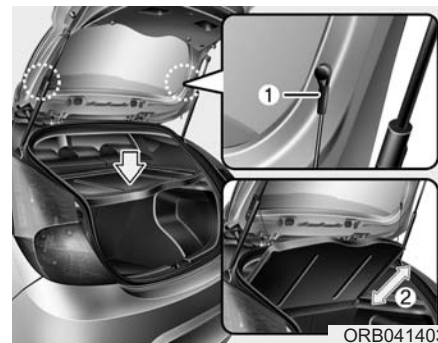

Полка багажного отделения (при наличии)

Полка багажного отделения служит для закрывания предметов, хранящихся в багажном отделении. Полку багажного отделения поднимают при открытой двери багажного отделения. Для возврата полки в исходное положение отсоедините ремешок (1) от держателя. Для полного снятия полки багажного отделения поднимите ее под углом 50 градусов и полностью вытяните (2). Для установки полки выполните процедуру снятия в обратном порядке.

⚠ ВНИМАНИЕ

- При возврате полки багажного отделения в исходное положение, удерживая, опустите ее.
- Не эксплуатируйте автомобиль со снятой полкой. Это может привести к ее повреждению.
- Полку багажного отделения можно поднять при открытой двери багажного отделения. Багаж на полке должен быть перемещен в безопасное место.
- Во избежание повреждения или деформации полки багажного отделения, не следует прикладывать излишние усилия или ставить на нее тяжелые грузы.

⚠ ОСТОРОЖНО

- Запрещается ставить предметы на крышку багажного отделения во время движения. При ДТП или торможении эти предметы могут упасть внутрь автомобиля и травмировать пассажиров или водителя.
- Не допускается перевозка людей в багажном отделении. Оно предназначено только для перевозки багажа.
- Необходимо балансировать загрузку автомобиля и располагать груз как можно ближе к передней части.



Порты: для дополнительных устройств, USB и iPod (при наличии)

Если автомобиль оборудован портом Aux (вспомогательное оборудование) и/или портом USB (универсальная пос-

ководательная шина), или портом iPod, порт дополнительного оборудования можно использовать для подключения аудио устройств, а порт USB для подключения устройств USB. В порт iPod включаются устройства семейства iPod.

*** К СВЕДЕНИЮ**

При подключении портативных аудиоустройств к розетке во время воспроизведения возможно возникновение шумов. В этом случае используйте источник питания портативного аудиоустройства.

* iPod является зарегистрированным товарным знаком Apple Inc.

КРЕПЕЖНЫЙ КРОНШТЕЙН ДЛЯ БАГАЖНИКА НА КРЫШЕ (при наличии)

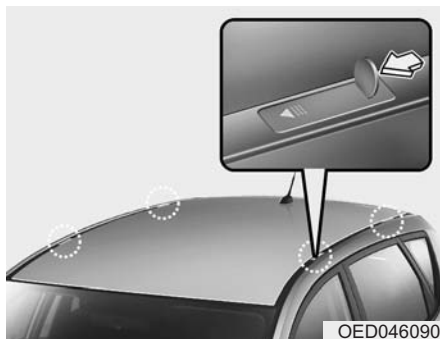

Для установки или снятия багажника крыши можно использовать специальный крепежный кронштейн. При попытке снять заглушку крепежного кронштейна ногтем пальца вы можете серьезно повредить ноготь. Для установки багажника на крыше необходимы следующие действия.

1. Вставьте тонкий предмет (монету или отвертку с тонким жалом) в щель и сдвиньте заглушку в направлении по стрелке на заглушке.

⚠ ОСТОРОЖНО

При снятии защитной заглушки крепления багажника на крыше используйте монету или отвертку с плоским жалом.

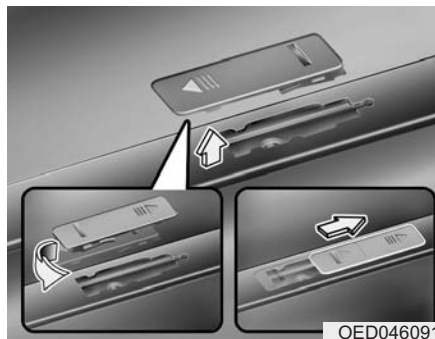

2. Поверните заглушку на 90 градусов и поставьте заглушку кронштейна в отверстие накладки крыши, как показано на рисунке.

*** К СВЕДЕНИЮ**

Для предотвращения утери декоративной заглушки кронштейна крепления багажника, на накладке крыши, установите заглушку на крыше автомобиля в транспортное положение ПЕРЕД ТЕМ, как устанавливать крепление корзины багажника.

3. По окончании использования багажника установите заглушки на крышу в обратной последовательности.

АУДИОСИСТЕМА

* К СВЕДЕНИЮ

Если установить непредусмотренные конструкцией газоразрядные фары, то аудиосистема и электронные приборы автомобиля могут работать со сбоями.

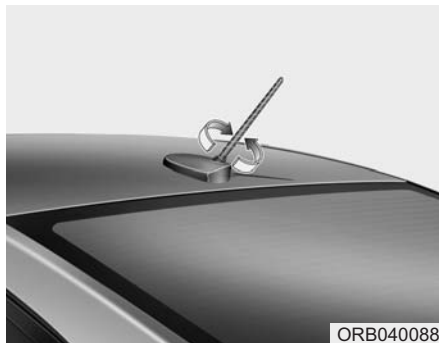

Антенна

Антенна на крыше

Внешняя антенна автомобиля предназначена для приема радио-сигналов в AM-диапазоне и в FM-диапазоне. Эта антенна съемного типа. Для снятия поверните ее против часовой стрелки. Для установки поверните ее по часовой стрелке.

⚠ ВНИМАНИЕ

- *Перед въездом в места с ограниченной высотой или на автоматическую мойку, снимите антенну, вращая ее против часовой стрелки. В противном случае, антенна может быть повреждена.*
- *Для обеспечения надлежащего качества приема сигнала при повторной установке антенны необходимо плотно затянуть антенну. Антенну можно снять при парковке автомобиля или размещении груза на устанавливаемом на крыше багажнике.*
- *При перевозке груза на верхнем багажнике для обеспечения хорошего приема радиосигналов не размещайте груз рядом с антенной.*



ORBR040089

Дистанционное управление аудиосистемой (при наличии)

Рулевое колесо может иметь кнопки управления аудио-системой.

⚠ ВНИМАНИЕ

Не следует одновременно нажимать несколько кнопок пульта дистанционного управления.

VOLUME (ГРОМКОСТЬ) (+/-) (1)

- Нажмите кнопку (+) для увеличения уровня громкости.
- Нажмите кнопку (-) для уменьшения уровня громкости.

MUTE (ОТКЛ.ЗВУК) (🔇) (2)

- Нажатие кнопки MUTE приводит к отключению звука.
- Чтобы включить звук, нужно нажать кнопку MUTE еще раз.

MODE (РЕЖИМ) (⊙) (3)

Нажмите кнопку MODE, чтобы выбрать в качестве источника сигнала радиоприемник или CD (компакт-диск).

SEEK/PRESET (ПОИСК/УСТАНОВКА) (∧/∨) (4)

При нажатии кнопки SEEK/PRESET и ее удержании в течение 0,8 секунд и более она будет выполнять следующие функции в перечисленных ниже режимах.

Режим RADIO (радиоприемник)

Она будет работать в качестве кнопки автоматического поиска радиостанций (AUTO SEEK). Поиск будет выполняться до тех пор, пока кнопка не будет отпущена.

Режим CDP (CD-плеер)

Она будет работать в качестве кнопки быстрой перемотки (FF/REW).

При нажатии кнопки SEEK и ее удержании в течение менее 0,8 секунд она будет выполнять следующие функции в перечисленных ниже режимах.

Режим RADIO (радиоприемник)

Она будет работать в качестве кнопки выбора заранее настроенных радиостанций (PRESET STATION).

Режим CDP (CD-плеер)

Она будет работать в качестве кнопки смены дорожек (TRACK UP/DOWN).

Подробная информация по органам управления аудиосистемой приведена в данном разделе ниже.



Принцип работы автомобильной аудиосистемы

Источниками радиосигналов AM- и FM-диапазонов являются радиопередатчики, расположенные по всему городу. Сигналы поступают на радиантенну автомобиля. Такие сигналы принимаются радиоприемником и передаются на динамики автомобильной аудиосистемы.

Если поступающий радиосигнал достаточно сильный, современная конструкция автомобильной аудиосистемы обеспечивает максимально возможное качество его воспроизведения. Однако в некоторых случаях поступающий сигнал может быть недостаточно сильным и четким. Причиной этого могут быть такие факторы, как удаленность от принимаемой радиостанции, наличие вблизи от автомобиля другой радиостанции высокой мощности, зданий, мостов или других сооружений большого размера.

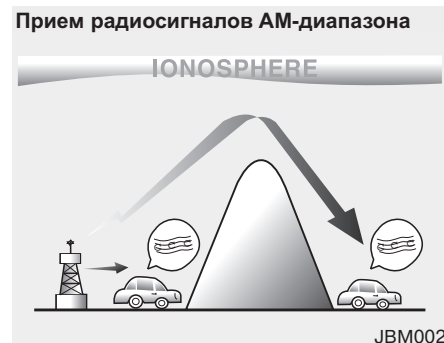

Сигналы AM-диапазона могут распространяться на большее расстояние от радиостанции, чем сигналы FM-диапазона. Это возможно за счет более низкой частоты радиоволн AM-диапазона. Эти радиосигналы с большой длиной волны и низкой частотой распространяются в атмосфере не по прямой линии, а могут огибать земную поверхность. Кроме того, они огибают препятствующие их распространению объекты, что обеспечивает лучший прием сигнала.



Высокая частота радиосигналов FM-диапазона не позволяет им огибать земную поверхность. Поэтому, как правило, мощность таких радиосигналов падает на малом удалении от передающей радиостанции. Кроме того, на их распространение оказывают влияние здания, рельеф местности или другие препятствия. Поэтому в конкретных условиях приема радиосигнала может создаться впечатление о неисправности радиоприемника. Следующие условия приема являются достаточно распространенными и не свидетельствуют о наличии технической неисправности.

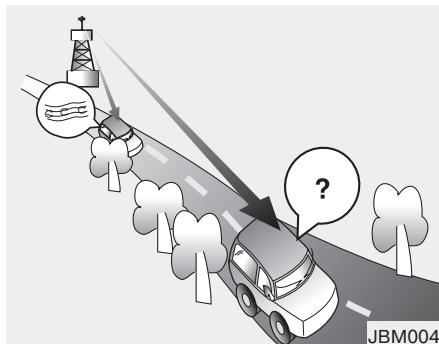

- Дрожание сигнала, радиопомехи: низкая мощность принимаемого радиосигнала FM-диапазона или наличие препятствий большого размера между передающим устройством и автомобильным радиоприемником может создавать помехи для приема сигнала, вызывая тем самым его дрожание или шум от радиопомех. Снизить влияние этого явления можно путем уменьшения уровня высоких частот в тембре сигнала до того момента, пока помехи не исчезнут.
- Плавное снижение уровня громкости: по мере удаления автомобиля от радиостанции мощность принимаемого сигнала падает, и уровень громкости звука снижается. При возникновении такой ситуации желательно настроить приемник на другую радиостанцию.

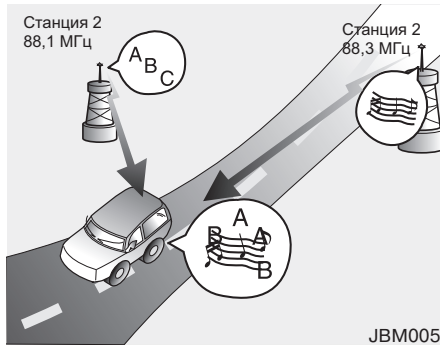

JBM005

- Появление сигнала другой радиостанции: по мере ослабления сигнала FM-диапазона возможно его замещение более мощным сигналом другой радиостанции, работающей на близкой частоте. Это происходит потому, что конструкцией радиоприемника предусмотрен прием сигнала с самым высоким уровнем. При возникновении такой ситуации настройте приемник на радиостанцию с более мощным сигналом.
- Интерференция радиосигналов: одновременный прием радиосигналов с нескольких направлений может вызвать искажение сигнала или его дрожание. Причина этого заключается в одновременном приеме

ме прямого и отраженного радиосигналов одной станции или радиосигналов двух станций, работающих на близких частотах. При возникновении такой ситуации настройте приемник на другую радиостанцию до изменения условий радиоприема.

Использование мобильного телефона или радиостанции с двухсторонней связью

Использование мобильного телефона внутри автомобиля может привести к возникновению шумов в звуковом сигнале аудиосистемы. Это не свидетельствует о неисправности. В подобной ситуации используйте мобильный телефон на максимальном возможном удалении от автомобильной аудиосистемы.

⚠ ВНИМАНИЕ

При использовании внутри автомобиля коммуникационной системы типа мобильного телефона или радиопереговорного устройства необходимо оборудовать это устройство отдельной наружной антенной. Использование мобильного телефона или радиопереговорного устройства только с их внутренними антеннами может нарушить нормальную работу электрической системы автомобиля и оказать отрицательное влияние на безопасность управления автомобилем.

⚠ ОСТОРОЖНО

Пользоваться мобильным телефоном во время вождения запрещено. Чтобы воспользоваться мобильным телефоном, остановите автомобиль в безопасном месте.

Уход за компакт-диском

- При слишком высокой температуре внутри автомобиля откройте его окна для проветривания перед использованием аудиосистемы.
 - Копирование и использование файлов форматов MP3/WMA без разрешения является незаконным. Используйте компакт-диски, записанные только законным путем.
 - Не чистите компакт-диски такими летучими жидкостями, как бензол и растворители, обычные чистящие средства и магнитные аэрозоли для аналоговых дисков.
 - Для предотвращения повреждений поверхности диска держите компакт-диски только за края или центральное отверстие.
 - Перед воспроизведением компакт-диска очищайте его поверхность мягкой тканью (протирайте от центра к краям).
 - Не допускайте повреждения поверхности диска и не прикрепляйте к ней липкую ленту или бумагу.
- Категорически запрещается вставлять в проигрыватель компакт-дисков любые другие предметы кроме компакт-дисков (не вставляйте несколько компакт-дисков одновременно).
 - После использования убирайте компакт-диски в коробки, чтобы защитить их от царапин и загрязнения.
 - В зависимости от типа (CD-R/CD-RW), компакт-диски некоторых производителей могут не работать должным образом. Продолжение использования таких дисков может привести к выходу аудиосистемы из строя.

*** К СВЕДЕНИЮ – Воспроизведение несовместимых компакт-дисков, защищенных от копирования**

Некоторые защищенные от копирования компакт-диски, которые не соответствуют международным стандартам в этой области (Red Book), могут не воспроизводиться на данной автомобильной аудиосистеме.

Обратите внимание: невозможность надлежащего воспроизведения защищенного от копирования компакт-диска может указывать на дефект компакт-диска, а не проигрывателя компакт-дисков.

ПРИМЕЧАНИЕ

Порядок воспроизведения файлов (папок):

1. Порядок воспроизведения композиций: от ① до ⑭ последовательно.

2. Порядок воспроизведения папок:

* Папка, в которой нет музыкальных композиций, не отображается.

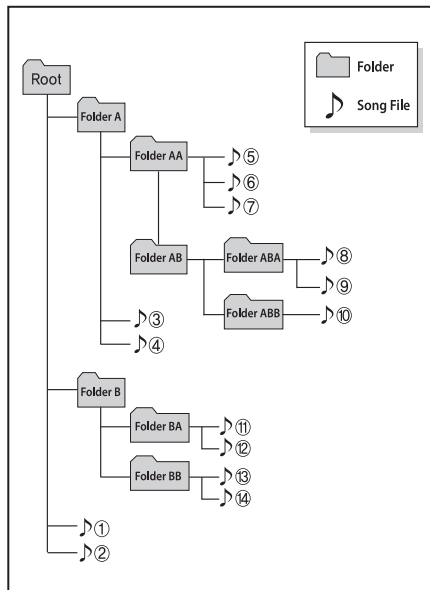
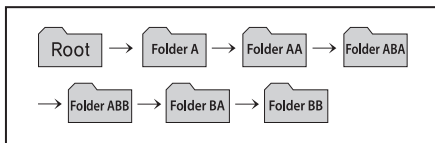

⚠ ОСТОРОЖНО

• Во время вождения не смотрите на экран подолгу.

Длительный просмотр экрана при вождении автомобиля может привести к дорожно-транспортному происшествию.

• Не разбирайте, не собирайте аудиосистему и не меняйте ее конструкцию. Такие действия могут привести к несчастному случаю, возгоранию или поражению электрическим током.

• Использование телефона во время вождения может отвлечь внимание водителя от наблюдения за дорожной обстановкой и увеличить вероятность аварии. Используйте функцию телефона только после остановки автомобиля в безопасном месте.

• Будьте осторожны, не проливайте воду и не вставляйте посторонние предметы в устройство. Такие действия могут привести к задымлению, возгоранию или отказу устройства.

(Продолжение следует)

(Продолжение)

- Прекратите использование аудиосистемы, если на экране нет изображения или не слышен звук, поскольку эти признаки могут указывать на неисправность устройства. Продолжение использования системы в таких обстоятельствах может привести к несчастному случаю (возгоранию, поражению электрическим током) или отказу устройства.
- Не прикасайтесь к антенне во время грозы, сопровождающейся громом или молниевыми разрядами: такие действия могут привести к поражению электрическим током, индуцированным молнией.
- Не останавливайте автомобиль для использования устройства в местах, в которых стоянка запрещена. Такие действия могут привести к ДТП.
- Используйте систему при включенном зажигании. Длительное использование при выключенном зажигании может привести к разрядке аккумуляторной батареи.



ВНИМАНИЕ

- *Пользование устройством во время вождения автомобиля может привести к аварии вследствие ослабления внимания водителя к окружающей обстановке. Перед работой с устройством остановите автомобиль на стоянке.*
- *Установите такой уровень громкости, который позволяет водителю слышать звуки снаружи автомобиля. Вождение в условиях, когда внешние звуки не слышны, может привести к аварии.*
- *При включении устройства обращайте внимание на уровень громкости. Случайное воздействие чрезвычайно громкого звука при включении устройства может привести к нарушению слуха. (Установите приемлемый уровень громкости перед тем, как выключить устройство.)*

(Продолжение следует)

(Продолжение)

- *Перед использованием устройства включите зажигание автомобиля. Не используйте аудиосистему в течение длительного периода времени при выключенном зажигании, поскольку это может привести к разряду аккумуляторной батареи.*
- *Не подвергайте устройство сильным ударам или толчкам. Прямое давление на переднюю стенку монитора может привести к повреждению ЖК или сенсорного экрана.*
- *Перед очисткой устройства убедитесь в том, что оно выключено; для очистки используйте сухую мягкую ткань. Ни в коем случае не используйте грубые материалы, ткани с химической пропиткой или растворители (спирт, бензол, разбавители и т. п.), поскольку такие материалы могут повредить панель устройства или стать причиной ухудшения цвета (качества).*

(Продолжение следует)

(Продолжение)

- Не размещайте напитки рядом с аудиосистемой. Разлив напитка может привести к неисправности системы.
- В случае неисправности устройства обратитесь к продавцу или в послепродажный сервисный центр.
- Нахождение аудиосистемы в электромагнитной среде может создавать помехи в виде шума.
- Избегайте контакта приборной панели с едкими растворами, такими как духи и косметическое масло, так как они могут вызвать повреждение и обесцвечивание.

*** К СВЕДЕНИЮ –
ТЕХНОЛОГИЯ
БЕСПРОВОДНОЙ СВЯЗИ
Bluetooth®**

Марка и логотип *Bluetooth*® являются зарегистрированными товарными знаками, принадлежащими компании Bluetooth SIG, Inc., и используются по лицензии.

Чтобы использовать технологию беспроводной связи *Bluetooth*®, необходим мобильный телефон с функцией *Bluetooth*®.

*** К СВЕДЕНИЮ –
Прежде чем приступить
к использованию
громкоговорящей связи
Bluetooth®**

***Что такое Bluetooth*®?**

- *Bluetooth*® – это беспроводная сетевая технология, в которой радиосигналы частотного диапазона 2,4 ~ 2,48 ГГц используются для соединения различных устройств на сравнительно небольшом расстоянии.
- Поддерживаемая ПК, периферийными устройствами, телефонами с функцией *Bluetooth*®, КПК, различными электронными устройствами и автомобильными системами, технология *Bluetooth*® позволяет передавать данные с высокой скоростью без соединительного кабеля.
- Громкоговорящая связь *Bluetooth*® – это техническое решение, которое позволяет с удобством вести телефонные переговоры за счет использования мобильного телефона с функцией *Bluetooth*® в сочетании с автомобильной аудиосистемой.

*** К СВЕДЕНИЮ – Предосторожности в отношении безопасности движения**

- Громкоговорящая связь *Bluetooth*[®] – это функция, которая способствует повышению безопасности движения. Соединение головного блока аудиосистемы с телефоном *Bluetooth*[®] позволяет удобно отправлять и принимать телефонные вызовы, а также пользоваться телефонной книгой. Прежде чем приступить к использованию функции *Bluetooth*[®], внимательно прочитайте настоящее руководство.
- Чрезмерное использование этой функции во время движения может привести к недостаточно внимательному вождению и, как следствие, к аварии. Старайтесь не отвлекаться на второстепенные операции во время вождения.
- Длительно смотреть на экран опасно: это может завершиться аварией. Во время вождения бросайте на экран лишь беглые взгляды.

■ Проигрыватель компакт-дисков: AC111DREE, AC110DREE, AC100DREE



* Если беспроводная связь *Bluetooth*[®] не поддерживается, логотип  *Bluetooth* отсутствует.

БЛОКИ УПРАВЛЕНИЯ И ФУНКЦИИ СИСТЕМЫ

* Параметры отображения и настройки могут различаться в зависимости от выбранной аудиосистемы.

Головной блок аудиосистемы (для модели с функцией Bluetooth)



1. (ВЫДВИЖЕНИЕ)

• Служит для выдвигания диска.

2. RADIO

• Служит для перехода в режим FM/AM.

• При каждом нажатии клавиши режимы меняются в следующем порядке: FM1 → FM2 → FMA → AM → AMA. (* Для модели с функцией RDS)

• При каждом нажатии клавиши режимы меняются в следующем порядке: FM1 → FM2 → AM.

* В режиме Setup>Диспл отображается всплывающее окно радиоприемника – в том случае, если для параметра [Всплывающее меню] установлено значение (On).

При отображении всплывающего окна можно использовать рукоятку TUNE или клавиши ~

для выбора необходимого режима.

3. MEDIA

• Служит для перехода между режимами CD(MP3), USB(iPod®), AUX, My Music, BT Audio.

• При каждом нажатии клавиши режимы меняются в следующем порядке: CD(MP3), USB(iPod®), AUX, My Music, BT Audio.

* В режиме Setup>Диспл отображается всплывающее окно выбора источника сигнала – в том случае, если для параметра [Всплывающее меню] установлено значение (On).

При отображении всплывающего окна можно использовать рукоятку TUNE или клавиши ~ для выбора необходимого режима.

4. PHONE

• Служит для управления окном телефонной связи

* Если телефон не подключен, отображается окно подключения.

5.



• Режим радиоприемника: служит для автоматического поиска частот радиовещания.

• Режимы CD(MP3), USB(iPod®), My Music, BT Audio

- Кратковременное (до 0,8 с) нажатие клавиши: переход к следующему или предыдущему музыкальному произведению (файлу)

- Нажатие клавиши с удержанием (дольше 0,8 с): быстрая перемотка к началу или концу текущей композиции.

6. Рукоятка управления питанием и уровнем громкости

-  Рукоятка управления питанием: нажатие рукоятки приводит к включению или выключению питания
-  Рукоятка регулировки громкости: служит для регулирования громкости за счет поворота рукоятки по часовой стрелке или против часовой стрелки



7. 

- Кратковременное (до 0,8 с) нажатие приводит к циклическому переходу: «Экран выкл.» → «Экран вкл.» → «Экран выкл.»
- * Работа аудиосистемы продолжается, происходит только отключение экрана. Чтобы включить экран, следует нажать любую клавишу.

8. 

- Режим радиоприемника
 - Нажатие клавиши с удержанием (дольше 0,8 с): начинается ознакомительное прослушивание всех радиостанций (по 5 секунд на каждую)
- Режим выбора источника сигнала
 - Нажатие клавиши с удержанием (дольше 0,8 с): начинается ознакомительное прослушивание музыкальных произведений (файлов), по 10 секунд на каждую композицию.
- * Чтобы продолжить прослушивание текущего музыкального произведения (файла), следует повторно нажать эту клавишу и удерживать ее.

9. 

- Кратковременное (до 0,8 с) нажатие клавиши: приводит к циклическому переходу между режимами настройки «Диспл», «Звук», «Часы», «Телефон», «Система»
- Нажатие клавиши с удержанием (дольше 0,8 с): переводит систему в режим настройки часов

10. **MENU**

Служит для отображения меню текущего рабочего режима.

11. **FOLDER**

• Режим CD MP3, USB: поиск папок

12. **TUNE**

• Режим радиоприемника: служит для настройки частоты путем поворота рукоятки по часовой стрелке или против часовой стрелки

• Режимы CD(MP3), USB(iPod®), My Music: служит для поиска композиций (файлов) за счет поворота рукоятки по часовой стрелке или против часовой стрелки

* Выделив необходимую композицию, нажмите рукоятку, чтобы начать ее воспроизведение.

• Служит для перемещения курсора в меню и для выбора самих меню

13. **1** ~ **6** (предварительные установки)

• Режим радиоприемника: служит для сохранения найденных частот (каналов) или перехода к сохраненным частотам (каналам)

• Режимы CD(MP3), USB(iPod®), My Music

- **1 RPT** : повтор

- **2 RDM** : воспроизведение в произвольном порядке

- Во всплывающих окнах Radio, Media, Setup и Menu осуществляется выбор нумерованного меню.

Головной блок аудиосистемы (для модели без функции Bluetooth)



14. **FM**

- Служит для перехода в режим FM.
- При каждом нажатии клавиши режимы меняются в следующем порядке: FM1 → FM2 → FMA.

15. **AM**

- Служит для перехода в режим AM.
- При каждом нажатии клавиши режимы меняются в следующем порядке: AM → AMA.

НАСТРОЙКИ ДИСПЛЕЯ

Нажмите клавишу **SETUP**. Выберите пункт ► [Диспл] поворотом рукоятки **TUNE** или **1 RPT** нажатием клавиши ► Подтвердите меню нажатием рукоятки **TUNE**.

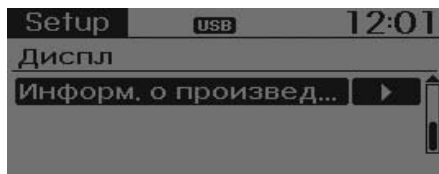
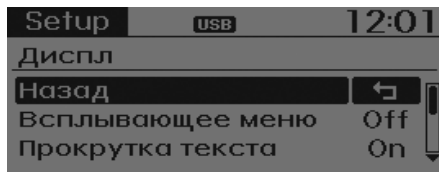

Всплывающее меню

Пункт меню ► [Всплывающее меню] служит для выбора режима **On**.

- В режиме «Вкл.» нажмите клавишу **RADIO** или **MEDIA** для отображения всплывающего окна изменения режима.

Прокрутка текста

Пункт меню ► [Прокрутка текста] служит для установки состояния **On**/**Off**.

- **On** : прокрутка текста поддерживается
- **Off** : происходит прокрутка только на одну (1) строку.

Информация о воспроизведении

При воспроизведении файла MP3 выберите информацию для отображения в пункте /«Папка/Файл» или «Альбом/Исп-ль Произв».

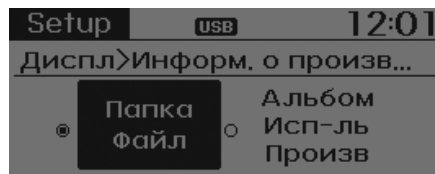

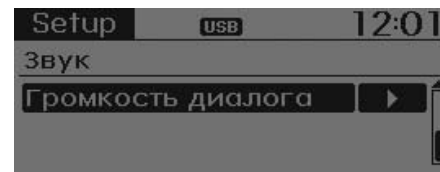
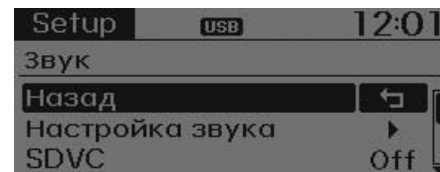

ПАРАМЕТРЫ НАСТРОЙКИ ЗВУКА:

Нажмите клавишу **SETUP**. Выберите пункт ► [Звук] поворотом рукоятки **TUNE** или **2 RDM** нажатием клавиши ► Подтвердите выбор меню нажатием рукоятки **TUNE**.



Параметры настройки аудиосигнала

С помощью этого меню можно установить параметры «Низкий, Средн., Высок.», а также «Фединг» и «Баланс».

Выберите пункт [Настройка звука] ► Выберите меню рукояткой  TUNE ► Поверните рукоятку  TUNE влево или вправо, чтобы выбрать необходимый пункт

- Низкий, Средн., Высок.: выберите тон звучания.
- Фединг, Баланс: можно настроить затухание звука и баланс его распре-

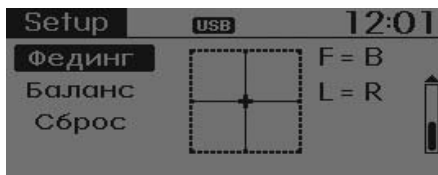

деления.

- Сброс: происходит возврат к стандартным установкам.
- * Назад: при корректировке значений повторное нажатие рукоятки TUNE приводит к возврату в меню более высокого уровня.

Изменение громкости в зависимости от скорости автомобиля

Эта функция используется для автоматического регулирования уровня громкости в зависимости от скорости автомобиля.

Выберите пункт [SDVC] ► Установите вариант [Вкл./Выкл.] рукояткой  TUNE

Громкость диалога

Служит для регулирования громкости в процессе распознавания речи.

Выберите пункт [Громкость диалога] ► Установите громкость рукояткой  TUNE

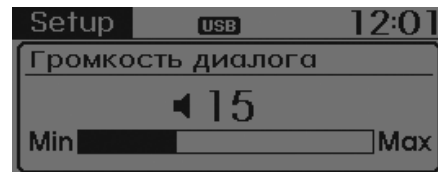

УСТАНОВКА ЧАСОВ

Нажмите **SETUP** **CLOCK** клавишу ▶ Выберите пункт [Часы] поворотом рукоятки **TUNE** или **3** нажатием клавиши ▶ Подтвердите выбор меню нажатием рукоятки **TUNE**

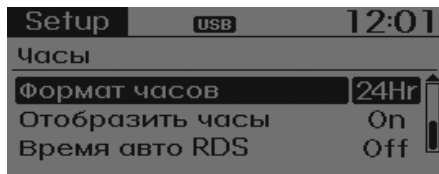
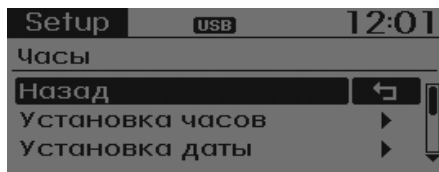

Установка часов

Это меню используется для установки текущего времени.

Выберите пункт [Установка часов] ▶ Установите необходимое значение рукояткой **TUNE** ▶

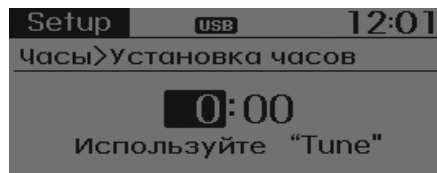

Нажмите рукоятку **TUNE**

* Скорректируйте число, на котором установлен курсор, чтобы установить [часы], затем нажмите рукоятку **TUNE** для перехода к установке [минуты].

Установка даты

Это меню используется для установки даты (в формате ДД/ММ/ГГГГ).

Выберите пункт [Установка даты] ▶ Установите необходимое значение рукояткой **TUNE** ▶ Нажмите рукоятку **TUNE**

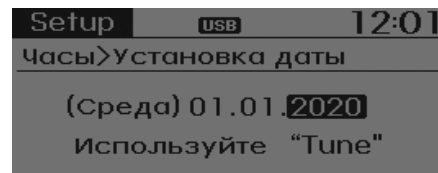

* Скорректируйте число, на котором установлен курсор, чтобы установить требуемое значение, затем нажмите рукоятку **TUNE** для перехода к следующей установке. (Настраивайте параметры в порядке день/месяц/год)

Формат часов

Эта функция используется для установки 12- или 24-часового формата часов аудиосистемы.

Выберите пункт [Формат часов] ▶ Установите формат 12Hr или 24Hr рукояткой **TUNE**

Отображение часов при отключенном питании

Выберите пункт [Отобразить часы]

► Установите On или Off рукояткой TUNE

- On : на экране отображаются дата и время
- Off : работа функции прекращается.

Автоматическая синхронизация времени по RDS

Этот пункт используется для автоматической установки времени за счет синхронизации по службе RDS.

Выберите пункт [Время авто RDS]

Установите On или Off рукояткой TUNE

- On : автоматическая настройка времени активируется
- Off : работа функции прекращается.

* К СВЕДЕНИЮ

Некоторые местные радиостанции, работающие в режиме RDS, не рассчитаны на автоматическую синхронизацию времени в таком режиме. Поэтому некоторые передатчики RDS могут передавать ошибочные сигналы времени.

Если отображается недостоверное время, установите его в ручном режиме (см. раздел «Установка часов» на предыдущей странице).

НАСТРОЙКА ТЕЛЕФОНА (при наличии такой функции)

Нажмите клавишу **SETUP**. Выберите пункт **▶ [Телефон]** поворотом рукоятки **⊙ TUNE** **▶**. Подтвердите выбор меню нажатием рукоятки **⊙ TUNE**.

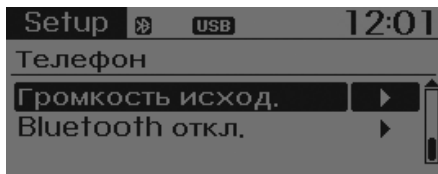
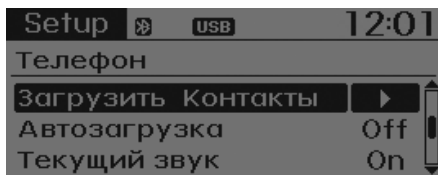
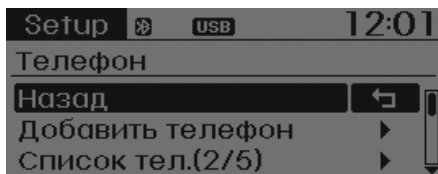

Добавление телефона

⚠ ВНИМАНИЕ

Чтобы добавить мобильный телефон с функцией Bluetooth®, необходимо провести процессы аутентификации и подключения. Поэтому заниматься добавлением мобильного телефона во время вождения автомобиля нельзя. Прежде чем выполнять эту операцию, остановите автомобиль в безопасном месте.

Выберите пункт **[Добавить телефон]** **▶**. Подтвердите выбор нажатием рукоятки **⊙ TUNE**.

- ① Выполните поиск названий устройств в соответствии с отображением на экране мобильного телефона и установите подключение.
- ② Введите код доступа, отображаемый на экране. (Код доступа: 0000.)

- * Название устройства и код доступа отображаются на экране в течение 3 минут. Если добавление телефона не выполнено в течение 3 минут, процесс добавления мобильного телефона автоматически прекращается.
- ③ Отображается завершение процесса добавления.
- * Некоторые телефоны после добавления автоматически устанавливают подключение.
- * Можно добавить не более пяти мобильных телефонов, оснащенных функцией Bluetooth®.

Список телефонов

Возможно отображение не более 5 добавленных телефонов.

Перед названием телефона, подключенного в настоящий момент, отображается символ [▶].

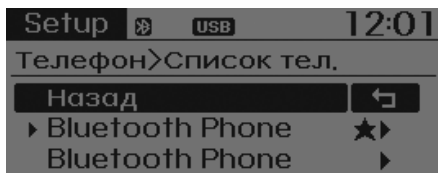

Чтобы подключить определенный телефон, выберите в списке его название.

• Подключение телефона

Выберите пункт ▶ [Список тел.]
Выберите мобильный телефон вращением рукоятки ● TUNE ▶
Выберите команду [Подключить т...]

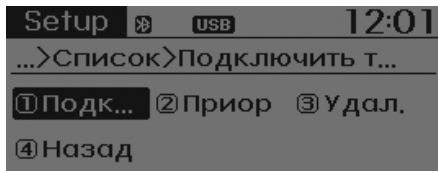

- 1 Выберите мобильный телефон, который не подключен к системе в настоящий момент.
 - 2 Подключите выбранный мобильный телефон.
 - 3 Отображается завершение процесса подключения.
- * Если телефон уже подключен, отключите его и выберите другой телефон для подключения.

• Отключение подключенного телефона

Выберите пункт ▶ [Список тел.]
Выберите мобильный телефон вращением рукоятки ● TUNE ▶
Выберите команду [Откл. соедин...]

- 1 Выберите мобильный телефон, подключенный к системе в настоящий момент.

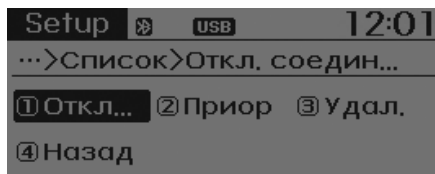

- 2 Отключите выбранный мобильный телефон.

- 3 Отображается завершение процесса отключения.

• Изменение последовательности подключения (приоритета)

Эта функция используется для того, чтобы изменить порядок (приоритет) автоматического подключения зарегистрированных в системе мобильных телефонов.

Выберите пункт [Список тел.] ▶
Выберите пункт [Приор] вращением рукоятки ● TUNE ▶
Выберите мобильный телефон, которому следует назначить уровень приоритета № 1

- 1 Выберите пункт [Приор].
- 2 В списке зарегистрированных в системе мобильных телефонов выберите тот телефон, которому следует назначить уровень приоритета № 1.
- 3 Будет отображен измененный порядок приоритета.

* После изменения порядка (приоритета) подключения к системе будет подключен тот мобильный телефон, для которого установлен уровень приоритета № 1.

- если подключение мобильного телефона с уровнем приоритета № 1 невозможно: автоматически выполняется попытка подключить тот телефон, который был подключен к системе последним.
- Если телефон, который был подключен последним, подключить не удастся: автоматически выполняется попытка подключения телефонов в порядке их перечисления в списке.
- Первому подключенному телефону автоматически присваивается уровень приоритета № 1.

• Удаление

Выберите пункт ► [Список тел.]
 Выберите запись мобильного телефона вращением рукоятки ● TUNE
 ► Выберите команду [Удал.]

- ① Выберите запись мобильного телефона, которую следует удалить.
- ② Удалите выбранную запись мобильного телефона.
- ③ Отображается завершение процесса удаления.

* При попытке удалить запись подключенного в настоящее время телефона телефон сначала отключается.

 **ВНИМАНИЕ**

- При удалении записи мобильного телефона из системы удаляются также записи контактов, связанные с этим мобильным телефоном.
- Чтобы обеспечить стабильную связь по технологии Bluetooth®, удалите запись мобильного телефона из аудиосистемы и удалите запись аудиосистемы из мобильного телефона.

Загрузка телефонной книги

Эта функция используется для загрузки списка контактов и журнала вызовов в аудиосистему.

Выберите пункт [Загрузить Контакты] ► Подтвердите выбор нажатием рукоятки ● TUNE

 **ВНИМАНИЕ**

- Некоторые мобильные телефоны не поддерживают функцию загрузки.
- Если при загрузке списка контактов начнется выполнение другой операции, загрузка будет прекращена. Те контакты, которые были загружены, сохранятся.
- Прежде чем приступить к загрузке новых контактов, удалите те контакты, которые были сохранены прежде.

Автоматическая загрузка

При подключении мобильного телефона можно автоматически загружать новые контакты и журнал вызовов.

Выберите пункт [Автозагрузка] ► Установите вариант On или Off рукояткой ● TUNE

Потоковое воспроизведение звука

Композиции (файлы), сохраненные на мобильном телефоне с функцией беспроводной связи *Bluetooth*[®], можно воспроизводить с помощью аудиосистемы.

Выберите пункт [Текущий звук] ▶
Установите вариант On или Off
рукояткой  TUNE

ВНИМАНИЕ

*Некоторые мобильные телефоны не поддерживают потоковую передачу аудиосигнала по технологии *Bluetooth*[®].*

Громкость исходящей речи

Этот пункт настройки используется для регулирования громкости вашего голоса, слышимого собеседником при разговоре в режиме громкоговорящей связи по технологии *Bluetooth*[®] через соответствующий мобильный телефон.

Выберите пункт [Громкость исход.] ▶
▶ Установите громкость рукояткой  TUNE

* Громкость можно изменить непосредственно во время разговора, клавишей 

Отключение функции *Bluetooth*[®]

Этот пункт используется в том случае, если вы не нуждаетесь в использовании системы беспроводной связи по технологии *Bluetooth*[®].

Выберите пункт [Bluetooth откл.] ▶
Подтвердите нажатием рукоятки  TUNE

* Если один из телефонов подключен к системе, отсоедините его и выключите систему *Bluetooth*[®].

Использование системы беспроводной связи *Bluetooth*®

Чтобы ввести в действие отключенную систему беспроводной связи *Bluetooth*®, выполните описанную ниже процедуру.

- Включение системы беспроводной связи *Bluetooth*® клавишей **PHONE**

Нажмите клавишу **PHONE**. Будут отображены экранные инструкции.

- * Произойдет переход к окну, с помощью которого можно активировать систему беспроводной связи *Bluetooth*®, с отображением экранных инструкций.
- Включение системы беспроводной связи *Bluetooth*® клавишей **SETUP**

Нажмите клавишу **SETUP** ▶
Выберите пункт [Телефон]

- ① Появится окно с предложением включить беспроводную связь *Bluetooth*®.
- ② В этом окне выберите вариант **YES** для включения беспроводной связи *Bluetooth*® и отображения экранных инструкций.

* При активации беспроводной связи *Bluetooth*® система автоматически подключит тот мобильный телефон с функцией *Bluetooth*®, который был подключен к системе последним.



ВНИМАНИЕ

На некоторых мобильных телефонах связь по технологии Bluetooth® может время от времени прерываться. Чтобы устранить эту неполадку, выполните следующие операции.

- 1) *Выключите и снова включите связь по технологии Bluetooth® в мобильном телефоне, затем повторите попытку установить связь.*
- 2) *Выключите и снова включите питание мобильного телефона, затем повторите попытку установить связь.*
- 3) *Извлеките аккумулятор из мобильного телефона, перезагрузите телефон и повторите попытку установить связь.*
- 4) *Перезагрузите аудиосистему и повторите попытку установить связь.*
- 5) *Удалите записи всех телефонов, зарегистрированных в аудиосистеме, а также записи аудиосистемы во всех телефонах, и повторите процедуру добавления телефонов в аудиосистему.*

ПАРАМЕТРЫ НАСТРОЙКИ СИСТЕМЫ

Нажмите клавишу **SETUP** ▶
Выберите пункт [Система] поворотом рукоятки **TUNE** или нажатием клавиши **5** ▶
Подтвердите выбор меню нажатием

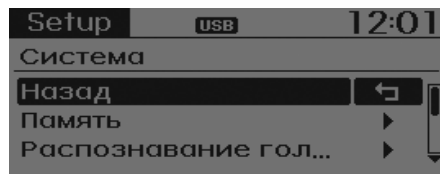

рукоятки **TUNE**

Информация о памяти (при наличии)

Служит для отображения объемов используемой памяти и общей памяти системы.

Выберите пункт [Память] ▶
Нажмите кнопку **OK**

Объем используемой в настоящее время памяти отображается с левой стороны, а объем общей памяти системы – с правой стороны.

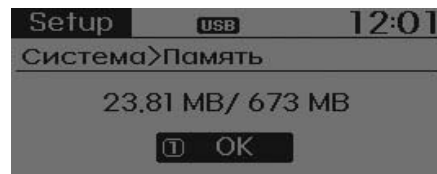

Распознавание голоса

Эта функция используется для перехода системы обратной связи голосового управления между режимами «Нормальный» и «Эксперт».

Выберите пункт [Распознавание голоса] ▶ Подтвердите выбор нажатием рукоятки **TUNE**

- Normal: этот режим предназначен для начинающих пользователей и сопровождается режимом голосового управления подробными инструкциями.
- Expert: этот режим предназначен для опытных пользователей и опускает некоторые инструкции в режиме голосового управления. (При использовании режима «Эксперт» инструкции можно прослушать с помощью команд [Помощь] или [Меню].)

Язык

Это меню используется для установки языка экранного интерфейса и распознавания речи.

Выберите пункт [Язык] ► Подтвердите выбор нажатием рукоятки  TUNE



- * После изменения языка система будет перезагружена.
- * Возможность выбора языка зависит от региона реализации автомобиля.

Deutsch, English(UK), Français,
Italiano, Español, Nederlands,
Svenska, Dansk, Русский, Polski,
Türkçe

РЕЖИМ РАДИОПРИЕМНИКА

Изменение режима радиоприемника



Нажатие клавиши **RADIO** приводит к циклическому переходу между следующими позициями: FM1 → FM2 → FMA → AM → AMA.

Нажатие клавиши **FM** или **AM** приводит к циклическому переходу между следующими позициями: FM1 → FM2 и AM.

- Состояние Оп параметра [Всплывающее меню]: отображается всплывающее меню режима радиоприемника. При отображении всплывающего меню радиоприемника можно менять пози-

ции настройки (**RADIO** : FM1 → FM2 → FMA → AM → AMA / **FM** : FM1 → FM2 → FMA / **AM** : AM → AMA) рукояткой настройки или клавишами **1** ~ **5**.

Регулировка громкости

Чтобы отрегулировать уровень громкости, поверните рукоятку VOL  по часовой стрелке или против часовой стрелки.

ПОИСК РАДИОЧАСТОТ

Нажмите клавишу 

- Кратковременное (до 0,8 с) нажатие клавиши: приводит к переходу на другую частоту.
- Нажатие клавиши с удержанием (дольше 0,8 с): используется для автоматического поиска следующей радиостанции.

Поиск среди сохраненных радиостанций

Нажмите клавишу **1** ~ **6**

- Кратковременное (до 0,8 с) нажатие клавиши: используется для перехода к прослушиванию радиостанции, которая закреплена за соответствующей клавишей.
- Нажатие клавиши с удержанием (дольше 0,8 с): нажатие одной из клавиш **1** ~ **6** приводит к закреплению прослушиваемой в настоящее время радиостанции за соответствующей клавишей (закрепление подтверждается сигналом зуммера).

СКАНИРОВАНИЕ

Нажмите клавишу 

- Нажатие клавиши с удержанием (дольше 0,8 с): происходит поиск радиостанций с повышением радиочастоты. Сигнал каждой найденной радиостанция воспроизводится в течении 5 секунд. После сканирования всего радиочастотного диапазона происходит возврат к той радиостанции, с которой началось сканирование.

Выбор радиостанций в режиме ручного поиска

Чтобы настроить радиочастоту, поверните рукоятку **TUNE** по часовой стрелке или против часовой стрелки.

- AC111DREE, AC110DREE, AC100DREE
 - FM: инкремент составляет 50 кГц
 - AM: инкремент составляет 9 кГц

Объявления о ситуации на дорогах (TA)

Кратковременное (до 0,8 с) нажатие клавиши **TA SCAN**: переводит функцию приема объявлений о ситуации на дорогах (TA) в состояние **On** или **Off**.

МЕНЮ

Клавиша **MENU** служит для управления функциями A.Store (Auto Store) и Info.

AST (Автосохранение)

Нажмите клавишу **MENU** ▶ Выберите пункт [**1**] A.Store] рукояткой **TUNE** или клавишей **1 RPT**.

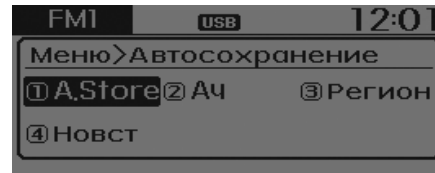

Выберите пункт **AST** (Автосохранение), чтобы закрепить радиостанции с наиболее высоким уровнем приема за клавишами **1** ~ **6**. Если такие радиостанции не будут найдены, то будут закреплены те радиостанции, передачи которых пользователь прослушивал последними.

※ Закрепление происходит только за клавишами предварительной установки **1** ~ **6** в режиме FMA или AMA.

Ач (Альтернативная частота)

Нажмите клавишу **MENU** ▶ Выберите пункт [**2**] Ач] рукояткой **TUNE** или клавишей **2 RDM**.

Функцию «Альтернативная частота» можно включить (Вкл.) или выключить (Откл.).

Регион

Нажмите клавишу **MENU** ▶ Выберите пункт [**3**] Регион] рукояткой **TUNE** или клавишей **3**.

Функцию «Регион» можно включить (On) или выключить (Off).

Новости

Нажмите клавишу **MENU** ▶ Выберите пункт [**4**] Новст] рукояткой **TUNE** или клавишей **4**.

Функцию «Новости» можно включить (Вкл.) или выключить (Откл.).

Громкость при информировании

Функция регулирования громкости при информировании служит для установки уровня громкости на время приема новостей или сообщений о дорожном движении. Уровень громкости при информировании можно регулировать во время приема новостей или сообщений о дорожном движении вращением рукоятки VOL  по часовой стрелке или против часовой стрелки.

* Пункты «Ач», «Регион» и «Новст» входят в состав меню RDS-радио.

БАЗОВЫЙ МЕТОД ИСПОЛЬЗОВАНИЯ: Audio CD/MP3 CD/USB/iPod/My Music

Нажатие клавиши  приводит к циклическому переходу между следующими позициями: CD → USB(iPod) → AUX → My Music → BT Audio.

На экране отображается имя папки (файла).

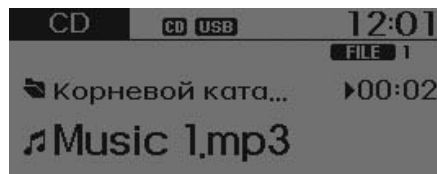

* Если вставить компакт-диск, авто-



матически начинается его воспроизведение.

* Если подключить USB-накопитель с записанными на нем музыкальными файлами, автоматически начинается воспроизведение этих файлов.

Нажмите клавишу  ► Выберите

пункт [ Дисп] рукояткой  TUNE или клавишей  ► Выберите пункт [Информ. о произвед...] ► Отображение носителя

• [Информация о воспроизвед...]: на экране можно просмотреть информацию об альбоме, исполнителе и

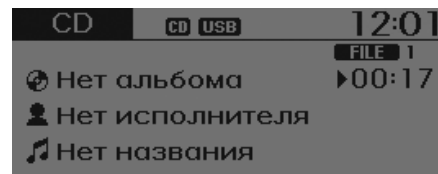

названии композиции.

Повтор

При воспроизведении композиции (файла) ► **1 RPT** Клавиша RPT

Режимы Audio CD, MP3 CD, USB, iPod®, My Music: На экране отображается надпись RPT

- Для повторения одной композиции (кратковременное (до 0,8 с) нажатие клавиши): повторяется текущая композиция.

Режим MP3 CD, USB: на экране отображается надпись FLD.RPT

- Для повторного воспроизведения папки (двойное нажатие клавиши).

※ Чтобы отменить повтор, нажмите клавишу **1 RPT** еще раз.

Воспроизведение в произвольном порядке

При воспроизведении композиции (файла) ► **2 RDM** Клавиша RDM

Режимы Audio CD, iPod®, My Music: на экране отображается надпись RDM

- Воспроизведение в произвольном порядке (при нажатии клавиши композиции воспроизводятся в произвольном порядке).

Режим MP3 CD, USB: на экране отображается надпись FLD.RDM

- Воспроизведение композиций папки в случайном порядке (при нажатии клавиши все композиции выбранной папки воспроизводятся в произвольном порядке).



Режим MP3 CD, USB: на экране отображается надпись ALL RDM

- Общее воспроизведение в произвольном порядке (двойное нажатие клавиши): все имеющиеся файлы воспроизводятся в произвольном порядке.

※ Чтобы отменить повтор, нажмите клавишу **2 RDM** еще раз.

Переход к другому произведению (файлу)

При воспроизведении композиции (файла)

- ▶ Клавиша 
- Кратковременное (до 0,8 с) нажатие клавиши: воспроизведение текущей композиции начинается с начала
- * Если клавишу  нажать повторно в течение 1 секунды, начинается воспроизведение предыдущей композиции.
- Нажатие клавиши с удержанием (дольше 0,8 с): служит для быстрой «перемотки» в сторону начала текущей композиции.

При воспроизведении композиции (файла)

- Клавиша ▶ 
- Кратковременное (до 0,8 с) нажатие клавиши: начинается воспроизведение следующей композиции.
 - Нажатие клавиши с удержанием (дольше 0,8 с): служит для быстрой «перемотки» в сторону конца текущей композиции.

Сканирование

При воспроизведении композиции (файла) ▶ Клавиша 

- Нажатие клавиши с удержанием (дольше 0,8 с): начинается сканирование (начиная со следующей композиции) с прослушиванием каждой композиции в течение 10 секунд.
- * Чтобы остановить сканирование, нажмите клавишу  еще раз.
- * Функция сканирования не поддерживается в режиме iPod.

Поиск папок: режим MP3 CD, USB



При воспроизведении файла ▶  (клавиша FOLDER со стороны стрелки вверх)

- Поиск следующей папки.

При воспроизведении файла ▶  (клавиша FOLDER со стороны стрелки вниз)

- Поиск папки более высокого уровня.
- * Если папку выбрать нажатием рукоятки  TUNE, начнется воспроизведение первого файла в этой папке.
- * В режиме iPod происходит переход к папке более высокого уровня.

Поиск композиции (файла)

- Поворот рукоятки  TUNE: поиск композиции (файла)
- Нажатие рукоятки  TUNE: воспроизведение выбранного произведения (файла).

МЕНЮ: Audio CD

В меню воспроизведения звукового компакт-диска нажмите клавишу **MENU** для активации функций «Повторить», «Произвольный выбор» и «Информация».

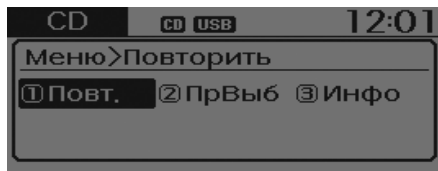

Повтор

Нажмите клавишу **MENU**. ▶ Выберите пункт [**1** Повт.] рукояткой **TUNE** или клавишей **1 RPT** для повторного воспроизведения текущей композиции.

※ Чтобы отменить повтор, нажмите клавишу RPT еще раз.

Воспроизведение в произвольном порядке

Нажмите клавишу **MENU**. ▶ Выберите пункт [**2** ПрВыб] рукояткой **TUNE** или клавишей **2 RDM** для воспроизведения композиций текущей папки в произвольном порядке.

※ Чтобы отменить воспроизведение в произвольном порядке, нажмите клавишу RDM еще раз.

Информация

Нажмите клавишу **MENU** ▶ Выберите пункт ▶ [**3** Инфо] рукояткой **TUNE** или клавишей **3** для отображения информации о текущей композиции.

※ Чтобы прекратить отображение информации, нажмите клавишу **MENU**.

МЕНЮ: MP3 CD/USB

В режиме CD MP3 нажмите клавишу **MENU** для активации функций «Повторить», «Произвольное воспроизведение в папке», «Повторение воспроизведения в произвольном порядке», «Общее воспроизведение в произвольном порядке», «Информация» и «Копирование».

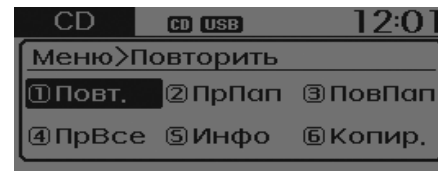

Повтор

Нажмите клавишу **MENU**. ▶ Выберите пункт [**1** Повт.] рукояткой **TUNE** или клавишей **1 RPT** для повторного воспроизведения текущей композиции.

※ Чтобы отменить повтор, нажмите клавишу RPT еще раз.

Произвольное воспроизведение в папке

Нажмите клавишу **MENU**. ►
Выберите пункт [2 ПрПап] рукояткой **TUNE** или клавишей **2 FDM** для воспроизведения композиций текущей папки в произвольном порядке.

* Чтобы отменить воспроизведение папки в произвольном порядке, повторно выберите пункт ПрПап.

Повторение воспроизведения папки

Нажмите клавишу **MENU**. ►
Выберите пункт [3 ПовПап] рукояткой **TUNE** или клавишей **3** для повторного воспроизведения композиций текущей папки.

* Чтобы отменить повтор, еще раз выберите пункт ПовПап.

Общее воспроизведение в произвольном порядке

Нажмите клавишу **MENU**. ► Выберите

пункт [4 ПрВсе] рукояткой **TUNE** или клавишей **4** для воспроизведения всех записанных на компакт-диске композиций в произвольном порядке.

* Чтобы отменить общее воспроизведение в произвольном порядке, повторно выберите пункт ПрВсе.

Информация

Нажмите клавишу **MENU**. ►
Выберите пункт [5 Инфо] рукояткой **TUNE** или клавишей **5** для отображения информации о текущей композиции.

* Чтобы прекратить отображение информации, нажмите клавишу **MENU**.

Копирование

Нажмите клавишу **MENU**. ►
Выберите пункт [Копия] рукояткой **TUNE** или клавишей **MENU**

* Эта функция используется для копирования текущей композиции в систему My Music. Скопированные таким образом музыкальные файлы можно прослушивать в режиме My Music.

* Если при выполнении копирования нажать какую-либо клавишу, появится всплывающее окно с предложением подтвердить отмену копирования.

* Если при выполнении копирования подсоединить или подключить другой носитель информации (USB, CD, iPod®, AUX), копирование будет отменено.

* На время копирования воспроизведение музыкальных файлов прекращается.

МЕНЮ: iPod®

В режиме iPod® нажмите клавишу **MENU** для активации функций «Повторить», «Произвольное воспроизведение», «Информация» и «Поиск».

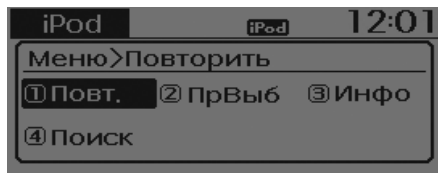

Повтор

Нажмите клавишу **MENU**. ▶ Выберите пункт [**1** Повт.] рукояткой **TUNE** или клавишей **1 RPT** для повторного воспроизведения текущей композиции.

*Чтобы отменить повтор, нажмите клавишу RPT еще раз.

Воспроизведение в произвольном порядке

Нажмите клавишу **MENU**. ▶ Выберите пункт [**1** ПрВыб] рукояткой **TUNE** или клавишей **2 RDM**.

Начнется воспроизведение всех композиций текущей категории воспроизведения в произвольном порядке.

*Чтобы отменить воспроизведение в произвольном порядке, нажмите клавишу RDM еще раз.

Информация

Нажмите клавишу **MENU**. ▶ Выберите пункт [**3** Инфо] рукояткой **TUNE** или клавишей **3**.

Отображается информация о текущей композиции.

*Чтобы прекратить отображение информации, нажмите клавишу **MENU**.

Поиск

Нажмите клавишу **MENU**. ▶ Выберите пункт [**4** Поиск] рукояткой **TUNE** или клавишей **4**.

Будет отображен список категорий iPod®.

*Поиск в режиме iPod® осуществляется нажатием клавиши **MENU** с переходом к категории более высокого уровня.

МЕНЮ: режим My Music (при наличии)

В режиме My Music нажмите клавишу **MENU** для активации функций «Повторить», «Произвольное воспроизведение», «Информация», «Удалить», «Удалить все» и «Удалить отмеченные композиции».

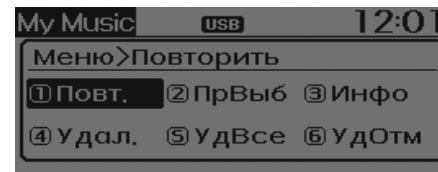

Повтор

Нажмите клавишу **MENU**. ▶ Выберите пункт [**1** Повт.] рукояткой **TUNE** или клавишей **1 RPT**.

Начнется повторное воспроизведение текущей композиции.

*Чтобы отменить повтор, нажмите клавишу RPT еще раз.

Воспроизведение в произвольном порядке

Нажмите клавишу **MENU**. ▶ Выберите

пункт [2] ПрВыб] рукояткой TUNE или клавишей 2 RDM.

Начнется воспроизведение всех композиций текущей папки в произвольном порядке.

*Чтобы отменить воспроизведение в произвольном порядке, нажмите клавишу RDM еще раз.

Информация

Нажмите клавишу MENU ▶ Выберите

пункт [3] Инфо] рукояткой TUNE или клавишей 3.

Отображается информация о текущей композиции.

*Чтобы прекратить отображение информации, нажмите клавишу MENU.

Удаление

Нажмите клавишу MENU ▶ Выберите

пункт [4] Удал.] рукояткой TUNE или клавишей 4.

Удаление текущей композиции

При отображении окна воспроизведения нажатие клавиши удаления приводит к удалению текущей композиции.

Удаление файла из списка

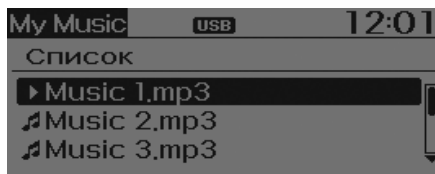

① Выберите файл для удаления с помощью рукоятки TUNE.

② Нажмите клавишу MENU и выберите меню удаления, чтобы удалить выделенный файл.

Общее удаление

Нажмите клавишу MENU ▶ Выберите

пункт [5] УдВсе] рукояткой TUNE или клавишей 5.

Будут удалены все композиции из системы My Music.

Удаление отмеченных композиций

Нажмите клавишу MENU ▶ Выберите

пункт [6] УдОтм] рукояткой TUNE или клавишей 6.

Эта функция позволяет отмечать и удалять композиции, записанные в системе My Music.

① Выделите в списке те композиции,

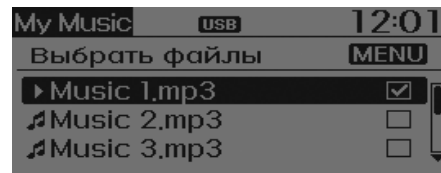

которые следует удалить.

② Закончив выбор, нажмите клавишу

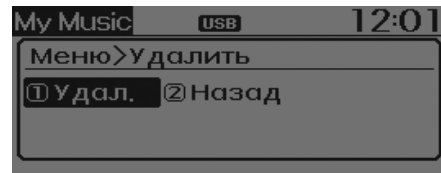

MENU и выберите меню удаления.

Режим AUX

Режим AUX используется для воспроизведения музыкальных композиций, которые записаны на внешних носителях, подсоединенных к вспомогательному разъему.

Режим AUX автоматически активируется при подсоединении внешнего устройства к вспомогательному разъему.

Кроме того, для перехода в режим AUX при подключении внешнего устройства можно нажать клавишу **MENU**.



※ Режим AUX можно активировать только в том случае, если к вспомогательному разъему подключено внешнее устройство.

* ЗАМЕЧАНИЕ ПО ПОВОДУ ИСПОЛЬЗОВАНИЯ РЕЖИМА AUX

Чтобы воспользоваться режимом AUX, необходимо до отказа ввести штекер кабеля внешнего устройства в гнездо вспомогательного разъема.

 **ПРЕДУПРЕЖДЕНИЯ
ПО ПОВОДУ
ИСПОЛЬЗОВАНИЯ
УСТРОЙСТВ USB**

- Если используется внешнее устройство USB, то при запуске двигателя убедитесь, что устройство не подключено. Подключите устройство после запуска.
- Запуск двигателя при подключенном устройстве USB может привести к повреждению устройства. (Флеш-накопители USB очень чувствительны к броскам напряжения.)
- Если двигатель запускается или останавливается при подключенном внешнем устройстве USB, внешнее устройство может не работать.
- Система может не воспроизводить некоторые неаутентичные файлы форматов MP3 и WMA.

(Продолжение следует)

(Продолжение)

- 1) Для воспроизведения файла MP3 необходимо, чтобы степень его сжатия составляла от 8 до 320 кбит/с.
 - 2) Для воспроизведения файла WMA необходимо, чтобы степень его сжатия составляла от 8 до 320 кбит/с.
- При подключении и отключении внешних устройств USB соблюдайте меры предосторожности для защиты от статических разрядов.
 - MP3-проигрыватели с кодированным хранением информации не распознаются системой.
 - Внешнее устройство USB может не распознаваться системой (в зависимости от его состояния).
 - Внешние устройства USB с разметкой секторов, отличающейся от 512 байтов и 2048 байтов, системой не распознаются.

(Продолжение следует)

(Продолжение)

- На устройстве USB должна использоваться файловая система FAT12, FAT16 или FAT32.
- Устройства USB, не имеющие авторизации USB I/F, могут не распознаваться системой.
- Следите за тем, чтобы разъем USB не соприкасался с кожей человека или посторонними предметами.
- Многократное отсоединение и подсоединение устройства USB за короткий промежуток времени может привести к повреждению устройства.
- Подсоединение и отсоединение устройства USB может сопровождаться посторонними звуками.

(Продолжение следует)

(Продолжение)

- Если отключить внешнее устройство USB в режиме воспроизведения USB, такое устройство может быть повреждено или выведено из строя. Поэтому внешнее устройство USB необходимо отсоединить перед отключением аудиосистемы или ее переключением в другой режим. (Например, включить режим радиоприемника или проигрывателя компакт-дисков.)
- Время, необходимое для распознавания внешнего устройства USB, зависит от объема памяти устройства или типа файлов, сохраненных на нем.
- Запрещается подключать к системе устройства USB, предназначенные для каких-либо целей, кроме воспроизведения звуковых файлов.
- Воспроизведение видеозображения, записанного на устройстве USB, не предусмотрено.

(Продолжение следует)

(Продолжение)

- Подключение таких устройств USB, как зарядные устройства и обогреватели стандарта USB I/F, может вызвать снижение производительности или неисправность.
- Если используются такие устройства, как приобретаемый отдельно концентратор USB, аудиосистема автомобиля может не распознать устройство USB. Необходимо подсоединять устройства USB непосредственно к мультимедийному разъему автомобиля.
- Если на устройстве USB имеется несколько логических дисков, аудиосистема автомобиля распознает только диск с наивысшим приоритетом.
- Например, такие устройства, как MP3-плеер, мобильный телефон или цифровой фотоаппарат, могут не распознаваться стандартным интерфейсом USB.

(Продолжение следует)

(Продолжение)

- Некоторые мобильные устройства могут не поддерживать функцию зарядки через порт USB.
- Внешние жесткие диски с интерфейсом USB или устройства USB, подверженные сбоям в результате воздействия автомобильных вибраций, не поддерживаются. (Например, устройства типа i-stick.)
- Нестандартные USB-устройства (в металлическом корпусе) могут не распознаваться.
- Устройства USB для считывания карт памяти (для карт форматов CF, SD, microSD и т. п.) и внешние жесткие диски могут не распознаваться системой.
- Звуковые файлы, защищенные системой DRM (управление цифровыми правами при копировании), не распознаются системой.

(Продолжение следует)

(Продолжение)

- Данные, хранящиеся в памяти устройства USB, при использовании устройства в аудиосистеме могут быть утрачены.

Рекомендуется сохранять важные данные на персональном накопителе.

- Во избежание повреждений разъема USB рекомендуется не использовать устройства USB, оформленные в виде брелоков для ключей и аксессуаров для сотовых телефонов. Необходимо использовать только устройства со штатными USB-разъемами (см. ниже).

* ЗАМЕЧАНИЯ ПО ПОВОДУ ИСПОЛЬЗОВАНИЯ УСТРОЙСТВ ТИПА iPod®

- Некоторые модели iPod могут не поддерживать используемый аудиосистемой протокол связи, что не позволит надлежащим образом воспроизводить файлы.

Поддерживаемые модели iPod:

- iPod Mini
- iPod 4-го ~ 6-го (классический) поколений
- iPod Nano 1-го ~ 4-го поколений
- iPod Touch 1-го ~ 2-го поколений
- Очередность поиска и воспроизведения композиций на устройстве iPod может отличаться от порядка их воспроизведения на аудиосистеме автомобиля.
- Если в работе устройства iPod возникла ошибка, его необходимо перезагрузить. (Инструкции по перезагрузке см. в руководстве по использованию устройства iPod.)
- При низком заряде аккумуляторной батареи в работе устройства iPod возможны неполадки.

(Продолжение следует)

(Продолжение)

- Некоторые iPod-устройства, такие как iPhone, могут подключаться через интерфейс беспроводной связи *Bluetooth*®. Такое устройство должно быть оснащено средствами передачи аудиосигнала по технологии *Bluetooth*® (например, это относится к стереонаушникам *Bluetooth*®). Устройство будет воспроизводить музыкальные файлы, но управлять им с помощью аудиосистемы будет невозможно.
- Чтобы воспользоваться функциями устройства iPod для воспроизведения музыкальных файлов, подключите устройство с помощью кабеля, который входит в комплект поставки iPod.
- В зависимости от характеристик устройства iPod/Phone возможны пропуск аудиофайлов и ненадлежащее воспроизведение.
- Если устройство iPhone подключить к системе одновременно по технологии *Bluetooth*® и через порт USB, звуковые файлы не будут воспроизводиться должным образом. Чтобы улучшить качество воспроизведения, в системе устройства iPhone выберите подключение через разъем Dock или по технологии *Bluetooth*®.



ПРЕДУПРЕЖДЕНИЯ ПО ПОВОДУ ИСПОЛЬЗОВАНИЯ УСТРОЙСТВ iPod®

- При подключении устройства iPod к мультимедийному разъему с помощью кабеля iPod Power Cable следите за тем, чтобы штекер был вставлен в гнездо до отказа. В противном случае возможен сбой связи между устройством iPod и аудиосистемой.
- Если задать регулировку звучания и на устройстве iPod, и на аудиосистеме автомобиля, совместное действие этих настроек может привести к искажению звука и снижению его качества.
- Необходимо отключить эквалайзер iPod, если используется регулировка громкости с помощью аудиосистемы, и отключить эквалайзер аудиосистемы, если используется эквалайзер устройства iPod.

(Продолжение следует)

(Продолжение)

- Если устройство iPod не используется с автомобильной аудиосистемой, необходимо отсоединить кабель от устройства iPod. В противном случае устройство iPod может остаться в режиме доступности и, возможно, не будет работать должным образом.

*** ЗАМЕЧАНИЕ ПО ПОВОДУ ИСПОЛЬЗОВАНИЯ СИСТЕМЫ My Music**

- Даже если имеется свободная память, в системе можно сохранить не более 6000 композиций.
- Одну и ту же композицию можно копировать до 1000 раз.
- Сведения об используемой памяти можно получить в меню «Система» (структура Setup).

Функция передачи звука[®] по технологии *Bluetooth* (при наличии)

Что такое технология беспроводной связи *Bluetooth*?

Bluetooth – это технология беспроводной связи, которая позволяет связываться между собой на небольшом расстоянии несколько маломощных устройств (например, беспроводных стереогарнитур, беспроводных блоков управления и пр.).

Более подробные сведения см. на веб-сайте *Bluetooth* по адресу www.Bluetooth.com:

Что нужно знать, прежде чем приступать к использованию функции передачи звука по беспроводной связи *Bluetooth*?

- Функция передачи звука по системе *Bluetooth* может не действовать по причине несовместимости конкретной модели мобильного телефона, оснащенного модулем *Bluetooth*, с автомобильной аудиосистемой.
- Чтобы воспользоваться функцией передачи звука по системе *Bluetooth*, следует зарегистрировать мобильный телефон, оснащенный модулем

Bluetooth, в автомобильной системе и выполнить процедуру подключения.

- Функцию передачи звука по системе *Bluetooth* можно использовать только в том случае, если для параметра [Текущий звук] меню «Телефон» установлено значение On.

* Настройка потоковой передачи звука по системе *Bluetooth*: Нажмите клавишу **SETUP** ► Выберите пункт [Телефон] ► Выберите пункт

[Текущий звук] рукояткой TUNE. Установите значение On / Off.

Запуск функции передачи звука по системе *Bluetooth*

- Нажимайте клавишу **MEDIA** для циклического перехода между позициями CD→USB(iPod) → AUX → My Music → BT Audio.
- После выбора пункта BT Audio начнется потоковая передача звука по беспроводной технологии *Bluetooth*.

* При использовании некоторых мобильных телефонов воспроизведение звуковых файлов не начинается автоматически.

Использование функций передачи звука по беспроводной технологии *Bluetooth*

- Воспроизведение и пауза

Чтобы начать или приостановить воспроизведение текущей композиции, нажмите рукоятку TUNE.



* На некоторых мобильных телефонах невозможно осуществить переход к следующей (предыдущей) композиции, а также приостановить и возобновить воспроизведение текущей композиции.

ТЕЛЕФОН

(при наличии такой функции)

Что нужно знать, прежде чем приступить к использованию телефонных функций беспроводной связи *Bluetooth*[®]



- Чтобы воспользоваться функцией передачи звука по системе *Bluetooth*[®], следует зарегистрировать мобильный телефон, оснащенный модулем *Bluetooth*[®], в автомобильной системе и выполнить процедуру подключения.
- Если мобильный телефон не зарегистрирован в системе или не подключен к ней, перейти к настройке режима «Телефон» невозможно. После регистрации и подключения телефона на экране аудиосистемы отображаются соответствующие инструкции.
- Если приоритет настроен соответствующим образом, то при включении зажигания (IGN/ACC ON) мобильный телефон с функцией *Bluetooth*[®] будет автоматически подключен к системе. Даже если телефон с функцией *Bluetooth*[®] находится снаружи автомобиля, он будет



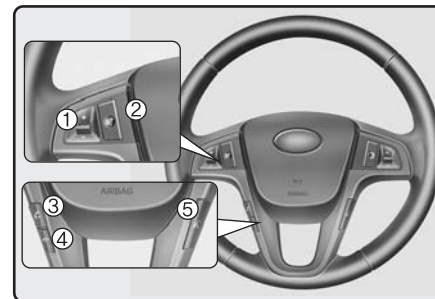



обнаружен и автоматически подключен к автомобильной аудиосистеме. Если автоматическое подключение мобильного телефона с функцией *Bluetooth*[®] нежелательно, следует отключить систему беспроводной связи *Bluetooth*[®].

Выполнение телефонного вызова с помощью клавиш на рулевом колесе



※ Фактическая конфигурация элементов управления может отличаться от изображенной на рисунке.

1. Кнопка регулирования громкости: служит для повышения или понижения уровня громкости динамиков.
2. Кнопка отключения звука: используется для выключения микрофона во время разговора.
3.  кнопка: служит для отправки вызова и передачи разговора между системами.
4.  кнопка: служит для завершения разговора или отмены функций.

5.  кнопка: используется для включения функции распознавания речи (при наличии)
- Просмотр журнала вызовов и отправка вызова
- ① Кратковременно (до 0,8 с) нажмите клавишу  на рулевом колесе.
 - ② На экране аудиосистемы будет отображен журнал вызовов.
 - ③ Повторно нажмите клавишу  для отправки вызова на выбранный номер.
 - ④ Нажмите клавишу .
 - ⑤ Если нажать и удерживать (дольше 0,8 с) клавишу  на рулевом колесе во время телефонного разговора, разговор будет переведен на мобильный телефон.
 - ⑥ Если нажать и удерживать (дольше 0,8 с) клавишу  на рулевом колесе во время разговора по мобильному телефону, разговор будет переведен на систему Bluetooth®.

- Повторный набор номера, вызов на который был отправлен последним
- ① Нажмите и удерживайте (дольше 0,8 с) клавишу  на рулевом колесе.
 - ② Произойдет набор того номера, вызов на который был отправлен последним.

Меню «Телефон»

Нажмите клавишу **PHONE** для отображения трех меню («Журнал вызовов», «Контакты» и «Настройка телефона»).

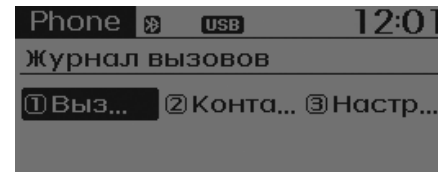

Журнал вызовов

Нажмите клавишу **PHONE**. ► Выберите пункт [**1** Журнал вызовов] рукояткой **TUNE** или клавишей **1 RPT**.

Будет отображен журнал вызовов, который можно использовать для выбора номера и отправки вызова.

Если журнал вызовов не существует, отображается окно с предложением загрузить журнал вызовов.

(Некоторые мобильные телефоны не поддерживают функцию загрузки.)

Контакты

Нажмите клавишу **PHONE**. ▶
 Выберите пункт [② Контакты] рукояткой ● TUNE или клавишей **2 RDM**.

Будет отображен список контактов, который можно использовать для выбора номера и отправки вызова.

- * Если для одного контакта сохранено несколько телефонных номеров, то будет выведено окно с отображением мобильного, домашнего и рабочего телефонных номеров. Выберите номер для отправки вызова.
- * Если списка контактов нет, выводится окно с предложением загрузить список контактов. (Некоторые мобильные телефоны не поддерживают функцию загрузки.)

Настройка телефонной функции

Нажмите клавишу **PHONE**. ▶
 Выберите пункт [③ Настройка телефона] рукояткой ● TUNE или клавишей **3**.

Будет отображено окно настройки для мобильного телефона с функцией *Bluetooth*®. Более подробные сведения см. в разделе «Настройка телефона».



ПРЕДУПРЕЖДЕНИЯ ПО ПОВОДУ ИСПОЛЬЗОВАНИЯ МОБИЛЬНЫХ ТЕЛЕФОНОВ С ФУНКЦИЕЙ BLUETOOTH®

- Прежде чем приступить к использованию функций Bluetooth® аудиосистемы, прочитайте в руководстве по эксплуатации вашего телефона сведения об операциях, которые необходимо выполнить на телефоне в связи с этим.
- Некоторые телефоны с функцией Bluetooth® могут не распознаваться аудиосистемой или быть не полностью совместимыми с ней.
- Прежде чем приступить к использованию функций аудиосистемы, связанных с использованием беспроводной технологии Bluetooth®, прочитайте в инструкции по эксплуатации вашего телефона сведения, которые связаны с работой телефона в среде беспроводной связи Bluetooth®.

(Продолжение следует)

(Продолжение)

- Чтобы использовать функции, связанные с технологией Bluetooth®, необходимо выполнить сопряжение телефона с автомобильной аудиосистемой.
- Если телефон (в автомобиле) находится вне зоны доступа сотовой сети (например, в тоннеле, под землей, в горной местности и т. п.), функции громкоговорящей телефонной связи будут недоступны.
- В случае слабого приема сигнала или высокого уровня шума внутри салона голос собеседника может быть плохо различим.
- Не кладите телефон вблизи металлических предметов (или внутрь их).
Это приведет к нарушению связи с системой по технологии Bluetooth® или ухудшит прием сигнала сотовых станций.

(Продолжение следует)

(Продолжение)

- Если телефон подключен к автомобильной аудиосистеме по технологии Bluetooth®, он может разряжаться быстрее обычного, так как связь по технологии Bluetooth® требует определенных затрат энергии.
- Некоторые мобильные телефоны или другие устройства могут вызывать помехи и привести к неисправности аудиосистемы. Одним из возможных действий в этой ситуации может быть перенос устройства в другое место.
- Записи в телефонной книге должны быть сделаны латинскими буквами, иначе возможно их неправильное отображение.
- Если приоритет настроен соответствующим образом, то при включении зажигания (IGN/ACC ON) мобильный телефон с функцией Bluetooth® будет автоматически подключен к системе.

(Продолжение следует)

(Продолжение)

Даже если телефон с функцией Bluetooth® находится снаружи автомобиля, он будет обнаружен и автоматически подключен к автомобильной аудиосистеме.

Если автоматическое подключение по технологии Bluetooth® нежелательно, отключите функцию беспроводной связи Bluetooth®.

- Громкость и качество звучания в режиме громкоговорящей телефонной связи зависят от особенностей конкретного мобильного телефона.



ВНИМАНИЕ

- Функции беспроводной связи Bluetooth® можно использовать только после подключения к аудиосистеме телефона, зарегистрированного в этой системе. Дополнительные сведения о регистрации и подключении мобильных телефонов с функцией Bluetooth® см. в разделе «Настройка телефона».

После подключения мобильного телефона с функцией Bluetooth® значок (📶) отображается в верхней части экрана. Если значок (📶) не отображается, то мобильное устройство с функцией Bluetooth® к автомобильной аудиосистеме не подключено. Прежде чем использовать устройство, следует подключить его к системе. Дополнительные сведения о мобильных телефонах с функцией Bluetooth® см. в разделе «Настройка телефона».

(Продолжение следует)

(Продолжение)

Регистрацию и подключение мобильного телефона с функцией Bluetooth® можно осуществить только в том случае, если функция Bluetooth® на мобильном телефоне активирована. (Методы включения функции Bluetooth® на разных мобильных телефонах различны.)



На некоторых мобильных телефонах с функцией Bluetooth® громкоговорящая телефонная связь прерывается при включении автомобильного зажигания. (Прежде чем включать зажигание, следует перевести разговор на мобильный телефон.)

Некоторые функции на определенных устройствах с функцией Bluetooth® не поддерживаются.

Работа по технологии Bluetooth® при определенном состоянии системы связи может быть нестабильной.

(Продоление следует)

(Продолжение)

* На обновленных моделях может отображаться пиктограмма ()
Отображение пиктограммы () указывает на то, что устройство с функцией Bluetooth® подключено к аудиосистеме в режиме A2DP (Усовершенствованный профиль распределения аудиосигнала), в котором громкоговорящая телефонная связь не поддерживается.



ВНИМАНИЕ

Нахождение аудиосистемы в электромагнитной среде может создавать помехи в виде шума.



ПРЕДУПРЕЖДЕНИЯ ПО ПОВОДУ ИСПОЛЬЗОВАНИЯ ГОЛОСОВЫХ КОМАНД

- *Функция распознавания голоса, которой оснащена автомобильная аудиосистема, распознает перечисленные в настоящем руководстве команды.*

Если при использовании функции распознавания голоса нажать клавишу на рулевом колесе или головном блоке аудиосистемы, распознавание голоса прекратится, и управление будет осуществляться в ручном режиме.

Расположите микрофон над водителем сиденьем. Чтобы добиться наилучших результатов, при сохранении голосовых команд сохраняйте нормальную позу.

В работе функции распознавания голоса могут возникать перебои под влиянием внешнего шума.

(Продолжение следует)

(Продолжение)

Следующие обстоятельства могут понизить эффективность системы распознавания голоса:



- *Открытые окна и верхний люк*
- *Работа системы обогрева и кондиционирования*
- *Движение в тоннеле*
- *Движение по неровным дорогам с некачественным покрытием*

После загрузки списка контактов по системе Bluetooth® системе необходимо некоторое время для преобразования сведений о контактах в речевую форму. В этот период функция распознавания голоса может не работать должным образом.

Некоторые символы и цифры, используемые при описании контактов, могут не распознаваться речевой системой. Например, запись # John Doe%& будет распознана как John Doe («Джон Доу»).

СИСТЕМА ГОЛОСОВЫХ КОМАНД (при наличии)

Активация системы голосовых команд

- Чтобы активировать систему голосовых команд, кратковременно нажмите клавишу  на рулевом колесе.
- Если система голосовых команд находится в режиме [Нормальный], будет произнесена фраза «Пожалуйста, произнесите команду.» с последующим сигналом зуммера.
- * Если система голосовых команд находится в режиме [Эксперт], прозвучит только сигнал зуммера
- * Перевод системы голосовых команд в режим [Нормальный] или [Эксперт]: Нажмите клавишу **SETUP**
 - ▶ Выберите пункт [Система] ▶
 - Выберите пункт [Режим голосовых команд] рукояткой  TUNE.
 - Установите вариант  [Нормальный] или [Эксперт]
- Произнесите голосовую команду.



ВНИМАНИЕ

Чтобы обеспечить надлежащее распознавание голоса, произнесите голосовую команду после того, как на экране появится наводящее сообщение и прозвучит сигнал зуммера.

Пропуск наводящего сообщения

Если отображается наводящее сообщение, кратковременно (до 0,8 с) нажмите клавишу . Сообщение исчезнет и прозвучит сигнал зуммера. После сигнала зуммера произнесите голосовую команду.

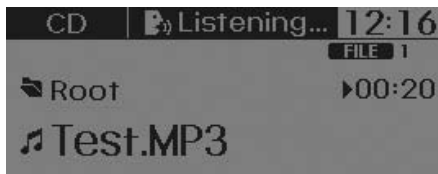

Деактивация системы голосовых команд

- При активной системе голосовых команд нажмите и удерживайте (дольше 0,8 с) клавишу . Система голосовых команд будет деактивирована.
- Если при активной системе голосовых команд нажать клавишу на рулевом колесе или на головном блоке аудиосистемы, произойдет деактивация системы голосовых команд.
- Кроме того, чтобы деактивировать активную систему голосовых команд, можно произнести команду «Отмена» или «Конец».
- Еще один способ деактивации активной системы голосовых команд – кратковременное (до 0,8 с) нажатие клавиши .

* Иллюстрация к использованию системы голосовых команд

• Активация системы голосовых команд

Кратковременное (до 0,8 с) нажатие клавиши :



Общая информация 

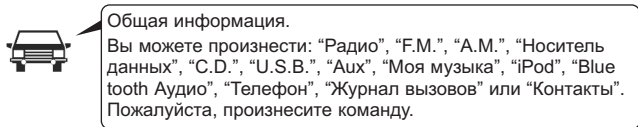

• Пропуск функции распознавания голосовых команд

Кратковременное (до 0,8 с) нажатие клавиши :



Кратковременное (до 0,8 с) нажатие клавиши  : Сигнал зуммера

Общая информация 

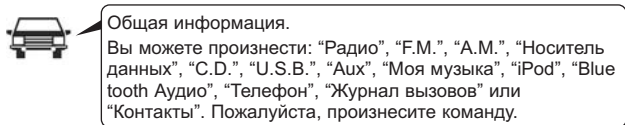

• Деактивация системы голосовых команд.

Кратковременное (до 0,8 с) нажатие клавиши :



Перечень голосовых команд

- Команды общего назначения: эти команды можно использовать в любой ситуации. (Хотя некоторые команды в определенных обстоятельствах могут не действовать.)

Команда	Функция
Общая информация	Получение инструкций о командах, которые могут быть использованы в любом разделе системы.
Помощь	Получение инструкций о командах, которые могут быть использованы в текущем режиме.
Вызвать <имя>	Вызов контакта <имя>, сохраненного в телефонной книге. Например, «Вызвать Джон»
Телефон	Получение инструкций, связанных с использованием телефона. После произнесения этой команды можно произносить команды «Журнал вызовов», «Контакты» или «Набор номера», чтобы выполнить соответствующие функции.
Журнал вызовов	Отображение журнала вызовов на экране.
Контакты	Отображение телефонной книги на экране. После произнесения этой команды можно произносить имя контакта, сохраненное в телефонной книге, для автоматической отправки соответствующего вызова.
Набор номера	Отображение окна набора номера на экране. После произнесения этой команды можно называть номер, на который следует отправить вызов.
Повтор	Повторный набор номера, вызов на который был отправлен последним.
Радио	<ul style="list-style-type: none"> • При прослушивании радиоприемника – отображение следующего окна радиоприемника. (FM1 → FM2 → FMA → AM → AMA) • При нахождении системы в другом режиме – отображение того окна радиоприемника, которое было открыто последним.

Команда	Функция
FM	<ul style="list-style-type: none"> • При прослушивании радиоприемника в диапазоне FM сохраняется существующее состояние. • При нахождении системы в другом режиме – отображение того окна режима FM, которое было открыто последним.
FM1 («FM один»)	Отображение окна FM1 на экране.
FM2 («FM два»)	Отображение окна FM2 на экране.
FMA	Отображение окна FMA на экране.
AM	Отображение окна AM на экране.
AMA	Отображение окна AMA на экране.
FM станция 1~6	Переключение на ту станцию из группы «FM станция 1~6», которая была включена последней.
AM станция 1~6	Переключение на радиостанцию из группы «AM станция 1~6».
FM 8750~10800	Переключение на соответствующую частоту диапазона FM. * Конкретный диапазон в той или иной стране может быть другим.
AM 522~1620	Переключение на соответствующую частоту диапазона AM. * Конкретный диапазон в той или иной стране может быть другим.
Включить ДО	Активация приема объявлений о ситуации на дорогах
Выключить ДО	Деактивация приема объявлений о ситуации на дорогах

Команда	Функция
Новости включить	Включение функции «Новости RDS»
Новости выключить	Выключение функции «Новости RDS»
Носитель данных	Переход к тому окну режима воспроизведения музыкальных файлов с носителей данных, которое было открыто последним.
Проигрывать трек 1~30	Если в проигрыватель вставлен компакт-диск, то начинается воспроизведение композиции под соответствующим номером.
CD	Воспроизведение музыкальных файлов, записанных на компакт-диске.
Найти на CD	<p>Отображение окна выбора композиции или файла на компакт-диске.</p> <ul style="list-style-type: none"> • Если происходит воспроизведение звукового компакт-диска, то после отображения такого экрана можно назвать номер композиции для прослушивания. • Отображение окна выбора файла на компакт-диске с файлами MP3. После перехода к окну выбора следует выбрать файл для прослушивания вручную.
USB	Воспроизведение музыкальных файлов, записанных на устройстве USB.
Найти на USB	Отображение окна выбора файла на устройстве USB. После перехода к окну выбора следует выбрать файл для прослушивания вручную.
iPod	Воспроизведение музыкальных файлов, записанных на устройстве iPod.
Найти на iPod'e	Отображение окна выбора файла на устройстве iPod. После перехода к окну выбора следует выбрать файл для прослушивания вручную.

Команда	Функция
Моя музыка	Воспроизведение музыкальных файлов, записанных в системе My Music.
Найти в моей музыке	Отображение окна выбора файла в системе My Music. После перехода к окну выбора следует выбрать файл для прослушивания вручную.
AUX (внешнее устройство)	Воспроизведение файлов, записанных на подключенном к системе внешнем устройстве.
Bluetooth Аудио	Служит для воспроизведения музыкальных файлов, записанных на подключенном к системе устройстве с функцией Bluetooth®.
Отключить звук	Отключение звука при приеме радиопередач или воспроизведении музыкальных композиций.
Извините?	Повторение последнего комментария.
Отмена (Выход)	Деактивация системы голосовых команд.

- Команды радиоприемника FM/AM: команды, используемые при прослушивании радиопередач в диапазонах FM и AM.

Команда	Функция
Станция 1~6	Переключение на радиостанцию из группы «Станция 1~6».
Авто-сохранение	Автоматический выбор радиостанций с наиболее высоким уровнем сигнала и их закрепление за клавишами в группе «Станция 1~6».
Сохранить станцию 1~6	Сохранить прослушиваемую в настоящий момент радиостанцию в группе «Станция 1~6».
Искать следующую	Переход к следующей радиостанции текущего диапазона.
Искать предыдущую	Переход к предыдущей радиостанции текущего диапазона.
Следующая станция	Выбор станции с номером, который является следующим по отношению к текущей станции. (Пример: при прослушивании станции, закрепленной за клавишей № 3, произойдет переход к станции, закрепленной за клавишей № 4.)
Предыдущая станция	Выбор станции с номером, который является предшествующим по отношению к текущей станции. (Пример: при прослушивании станции, закрепленной за клавишей № 3, произойдет переход к станции, закрепленной за клавишей № 2.)
Начать пробное прослушивание	Сканирование доступных радиостанций, начиная с текущей, с прослушиванием каждой найденной радиостанции в течение 10 секунд.
Включить AF	Активация функции перехода на альтернативную частоту
Выключить AF	Деактивация функции перехода на альтернативную частоту
Регион	Активация функции «Регион»
Выключить регион	Деактивация функции «Регион»

- Команды прослушивания компакт-дисков: команды, используемые при прослушивании звуковых компакт-дисков.

Команда	Функция
Произвольный выбор	Воспроизведение файлов, записанных на компакт-диске, в случайном порядке.
Выключить произвольный выбор	Отмена воспроизведения в случайном порядке с переходом на последовательное воспроизведение.
Повторить	Повтор текущей композиции.
Выключить повторение	Отмена повторения с переходом на последовательное воспроизведение.
Следующий трек	Воспроизведение следующей композиции.
Предыдущий трек	Воспроизведение предыдущей композиции.
Начать пробное прослушивание	Сканирование файлов, начиная со следующего, с прослушиванием каждого файла в течение 10 секунд.
Трек 1~30	Воспроизведение файла с указанным номером.
Информация	Отображение информации о файле, который воспроизводится в настоящий момент.

- Команды режимов MP3 CD/USB: команды, используемые при прослушивании записанных на компакт-дисках и устройствах USB музыкальных файлов.

Команда	Функция
Произвольный выбор	Воспроизведение файлов текущей папки в произвольном порядке.
Общее воспроизведение в произвольном порядке	Воспроизведение всех записанных файлов в произвольном порядке.
Выключить произвольный выбор	Отмена воспроизведения файлов в случайном порядке с переходом на последовательное воспроизведение.
Повторить	Повтор текущего файла.
Повторить папку	Повторение воспроизведения всех файлов текущей папки.
Выключить повторение	Отмена повторения файлов с переходом на последовательное воспроизведение.
Следующий файл	Воспроизведение следующего файла.
Предыдущий файл	Воспроизведение предыдущего файла.
Начать пробное прослушивание	Сканирование файлов, начиная со следующего, с прослушиванием каждого файла в течение 10 секунд.
Информация	Отображение информации о файле, который воспроизводится в настоящий момент.
Копировать	Копирование файла, который воспроизводится в настоящий момент, в систему My Music.

- Команды iPod: команды, используемые при воспроизведении записанных на устройстве iPod файлов.

Команда	Функция
Произвольный выбор	Воспроизведение файлов текущей категории в произвольном порядке.
Выключить произвольный выбор	Отмена воспроизведения файлов в случайном порядке с переходом на последовательное воспроизведение.
Повторить	Повторение композиции, которая воспроизводится в настоящий момент.
Выключить повторение	Отмена повторения с переходом на последовательное воспроизведение.
Следующая композиция	Воспроизведение следующей композиции.
Предыдущая композиция	Воспроизведение предыдущей композиции.
Информация	Отображение информации о композиции, которая воспроизводится в настоящий момент.

- Команды системы My Music: команды, используемые при воспроизведении файлов, записанных в системе My Music.

Команда	Функция
Произвольный выбор	Воспроизведение всех записанных файлов в произвольном порядке.
Выключить произвольный выбор	Отмена воспроизведения файлов в случайном порядке с переходом на последовательное воспроизведение.
Повторить	Повтор текущего файла.
Выключить повторение	Отмена повторения файлов с переходом на последовательное воспроизведение.
Следующий файл	Воспроизведение следующего файла.
Предыдущий файл	Воспроизведение предыдущего файла.
Начать пробное прослушивание	Сканирование файлов, начиная со следующего, с прослушиванием каждого файла в течение 10 секунд.
Информация	Отображение информации о файле, который воспроизводится в настоящий момент.
Удалить	Удаление файла, который воспроизводится в настоящий момент. Операция осуществляется без запроса подтверждения.
Удалить все	Удаление всех файлов, сохраненных в системе My Music. Операция осуществляется без запроса подтверждения.

- Команды системы Bluetooth®: команды, используемые при воспроизведении файлов, записанных в памяти мобильного телефона.

Команда	Функция
Проигрывать	Возобновление воспроизведения файла, которое было приостановлено.
Пауза	Приостановка воспроизведения текущей композиции.

ПРИЛОЖЕНИЕ

Название экранного элемента		Описание
Понедельник		Понедельник
Вторник		Вторник
Среда		Среда
Четверг		Четверг
Пятница		Пятница
Суббота		Суббота
Воскресенье		Воскресенье
Используйте "Tune" Громкость		Используйте ручку «Tune» Громкость
Макс.		Максимальная громкость
Мин.		Минимальная громкость
AST (Автосохранение)		Автоматический выбор и сохранение каналов
Нет носителя данных		Нет музыкальных файлов на компакт-диске или устройстве USB
Нет файлов		Нет музыкальных файлов на компакт-диске или устройстве USB
Пустой файл		Нет музыкальных файлов в системе My Music
Инфо (Информация)		Информация о прослушиваемом файле
Исп-ль		Имя исполнителя, файл MP3/CD, воспроизводимый в настоящий момент
Название		Имя композиции, файл MP3/CD, воспроизводимый в настоящий момент
Альбом		Название альбома, файл MP3/CD, воспроизводимый в настоящий момент
Жанры		«Жанры» – ключевое слово для поиска списков воспроизведения на устройстве iPod
Составители		«Составители» – ключевое слово фильтрации для поиска списков воспроизведения на устройстве iPod

Название экранного элемента		Описание
Списки воспроизведения		«Списки воспроизведения» являются ключевыми словами фильтрации для поиска списков воспроизведения на устройстве iPod
Песни		«Песни» – это ключевое слово фильтрации для поиска списков воспроизведения на устройстве iPod
Аудиокниги		«Аудиокниги» – ключевое слово фильтрации для поиска списков воспроизведения на устройстве iPod
Подкасты		«Подкасты» – ключевое слово фильтрации для поиска списков воспроизведения на устройстве iPod
RPT (Повторить)		Режим повторного воспроизведения
FLD.RPT (Повторить папку)		Режим повторного воспроизведения папки
RDM (Произвольное воспроизведение)		Режим воспроизведения в произвольном порядке
FLD.RDM (Произвольное воспроизведение папки)		Режим произвольного воспроизведения файлов в папке Произвольный выбор
ALL RDM (Произвольный выбор из всего)		Режим воспроизведения всех файлов в случайном порядке
Копирование		Копирование файла MP3 во внутреннюю память системы My Music
Отмена копирования		Отмена режима копирования
Файл скопирован		Копирование файла завершено
Свободно		Объем свободной памяти
Копирование сорвано		Копирование сорвано
Поиск		Поиск файлов
Загрузка CD		Загрузка CD
Чтение CD		Чтение CD

Название экранного элемента		Описание
Ошибка чтения		Ошибка чтения
Ошибка механизма		Ошибка механизма
Выдвижение CD		Выдвижение CD
Audio CD		Audio CD
Дорожка		Порядок композиций на звуковом компакт-диске
Считывание носителя данных		Считывание носителя данных
Не поддерживается		Неподдерживаемый формат файлов
Пустой iPod		Пустой iPod, на устройстве iPod нет данных для воспроизведения
Ошибка связи		Ошибка связи между аудиосистемой и iPod или устройством USB
Удалить		Удаление записи зарегистрированного телефона или файлов из системы My Music
Общее удаление		Удаление всех файлов
Удаление отмеченных		Выбор файлов для удаления
Назад		Возврат меню
Список		Список файлов или зарегистрированных телефонов
Выбранные файлы		Выбранные файлы
Память заполнена, удалите файлы		Память заполнена, удалите файлы
Свыше 6000 файлов		Невозможно скопировать более 6000 файлов
Свыше 1000 одинаковых файлов скопировать невозможно		Свыше 1000 одинаковых файлов скопировать невозможно

Название экранного элемента		Описание
Система автоматически отключается через 1 час работы при отключенном зажигании		Система автоматически отключается через 1 час работы при отключенном зажигании
Разрядка АКБ Запустите двигатель		Аккумуляторная батарея разряжена Запустите двигатель
Setup		Настройка
Диспл		Режим настройки дисплея
Всплывающее меню		Эта функция используется для включения и отключения всплывающего меню
Прокрутка текста		Эта функция используется для отображения строк, не помещающихся на ЖК-экране
Информация о воспроизведении		Настройка отображения информации о прослушиваемом файле
Папка/Файл		Отображение названия папки и имени файла, который воспроизводится в настоящее время
Альбом/ Исп-ль/Произв		Отображение названия альбома, имени исполнителя, названия произведения для файла, который воспроизводится в настоящее время
Звук		Настройка звукового режима
Параметры настройки аудиосигнала		Параметры настройки аудиосигнала «Низкий», «Средн.», «Высок.», «Фединг» и «Баланс»
PowerBass		Эта функция используется для повышения качества воспроизведения низкочастотного звука
Зависимость громкости от скорости		Автоматическая регулировка громкости в зависимости от скорости автомобиля
Громкость диалога		Регулирование громкости диалога
Низкий		Уровень воспроизведения низкочастотного звука. Возможно пользовательское регулирование

Название экранного элемента		Описание
Средн.		Уровень воспроизведения звука средних частот. Возможно пользовательское регулирование
Высок.		Уровень воспроизведения высокочастотного звука. Возможно пользовательское регулирование
Фединг		«Фединг» – это функция распределения звука между задней и передней частями автомобильного салона. Возможно пользовательское регулирование
Баланс		«Баланс» – это распределение звука между левой и правой частями автомобильного салона. Возможно пользовательское регулирование
Сброс		Эта функция используется для инициализации параметров настройки
Часы		Установка времени
Установка часов		Переход к расширенной настройке параметров времени
Установка даты		Переход к расширенной настройке параметров даты
Формат часов		См. раздел об отображении текущего времени. Время может отображаться в 12-часовом или в 24-часовом формате
Отобразить часы (при отключении питания)		Эта функция используется для установки или отмены отображения часов при выключенном питании
Время авто RDS		Эта функция используется для автоматической установки текущего времени по системе RDS
Система		Настройка системы или информации о системе
Память		Отображение используемого объема памяти

Название экранного элемента		Описание
Распознавание голоса		Настройка режима распознавания голосовых команд
Нормальный		Нормальный режим. Эта функция используется для установки значения по умолчанию функции распознавания голоса
Эксперт		Режим эксперта. Эта функция используется для установки индивидуального значения функции распознавания голоса
Язык		Эта функция используется для пользовательской установки языка
Deutsch		Немецкий
English(UK)		Английский (британский)
Français		Французский
Italiano		Итальянский
Español		Испанский
Nederlands		Голландский
Svenska		Шведский
Dansk		Датский
Русский		Русский
Polski		Польский
Turkish		Турецкий
Система будет перезапущена		Система будет перезапущена
Пожалуйста, смените язык при включенном RDS		Просьба сменить язык при включенном зажигании
Bluetooth не готов Пожалуйста, подождите		В настоящий момент систему Bluetooth использовать невозможно, так как не завершена ее инициализация

Название экранного элемента		Описание
Добавьте новый Bluetooth-устройство в системе телефона		Добавьте новое устройство с функцией Bluetooth® в системе телефона
Обработка Bluetooth		В настоящий момент систему Bluetooth использовать невозможно, так как не завершена ее инициализация или обрабатывается другая команда
Попробуйте позднее		
Входящий вызов		Получение телефонного вызова
Разговор завершен		Разговор завершен
Вызов отклонен		Получив нежелательный вызов, вы нажали клавишу отклонения вызова на рулевом колесе
Неизвестно		«Неизвестно» означает, что в головном блоке и телефоне нет сведений о телефонном номере
Вызов невозможен		Вызов невозможен
Микрофон выключен		Выключение микрофона
Активация системы Bluetooth		Активация беспроводной (Bluetooth®) системы связи
Система Bluetooth активировано		Система связи Bluetooth® активирована
Нет зарегистрированного телефона. Зарегистрировать телефон?		Зарегистрирован телефон без музыкальных файлов. Зарегистрировать телефон?
Телефон не подключен. Подключить телефон?		Телефон не подключен. Подключить телефон?
Телефонная книга пуста. Загрузить?		Телефонная книга пуста.

Название экранного элемента		Описание
Доступно, только когда автомобиль неподвижен		Это предупреждение. Не переходите к меню установок Bluetooth во время движения автомобиля
Прослушивание...		Прослушивание инструкций о загрузке
Загрузка телефонной книги доступна при неподвижном автомобиле		Загрузка телефонной книги с телефона, зарегистрированного в аудиосистеме
Автозагрузка		После регистрации телефона аудиосистема автоматически загружает телефонную книгу
Текущий звук		После регистрации телефона аудиосистема поддерживает потоковое воспроизведение звука по беспроводной (Bluetooth®) системе
Громкость исход.		Установка одной из пяти ступеней громкости исходящей речи (0 ~ 5)
Bluetooth откл.		Выключение системы Bluetooth®
Bluetooth вкл.		Включение системы Bluetooth®
Устройство:		Название беспроводного (Bluetooth®) устройства
Код доступа		Код доступа для регистрации телефона
Регистрация завершена		Телефон с функцией Bluetooth® зарегистрирован в аудиосистеме
Сбой регистрации		Регистрация телефона в аудиосистеме завершилась неудачно

Название экранного элемента		Описание
Уже есть 5 зарегистрированных устройств. Удалить зарегистрированный телефон?		Все 5 телефонов уже зарегистрированы. Чтобы добавить еще один телефон, удалите один из зарегистрированных прежде телефонов
Подключение выполнено		Подключение телефона к аудиосистеме завершено успешно
Сбой подключения. Повторить попытку?		Подключить телефон к аудиосистеме не удалось
Приоритет изменен		Изменен приоритет среди зарегистрированных телефонов
Перезаписать прежний список телефонной книги?		Перезапись информации телефонной книги, записанной ранее
Телефон не поддерживает загрузку телефонной книги		Телефон не поддерживает загрузку телефонной книги
Не подключено устройство Bluetooth		Имеется телефон в списке подключений
Телефон не поддерживает передачу звука по системе Bluetooth		Но он фактически не подключен к системе регистрации Bluetooth
Загрузка остановлена		Загрузка остановлена

Перед поездкой / 5-3

Положения ключа зажигания / 5-5

Кнопка запуска и остановки двигателя / 5-8

Механическая коробка передач / 5-14

Запуск двигателя / 5-12

Механическая коробка передач (тип А) / 5-14

Механическая коробка передач (тип В) / 5-18

Автоматическая коробка передач (тип А) / 5-22

Автоматическая коробка передач (тип В) / 5-29

Тормозная система / 5-35

Приемы экономичного вождения / 5-47

Управление автомобилем

5

Движение в особых дорожных условиях / 5-49

Движение в зимних условиях / 5-54

Буксировка прицепа / 5-59

Масса автомобиля / 5-70

ОСТОРОЖНО - ОТРАБОТАВШИЕ ГАЗЫ - ИСТОЧНИК ОПАСНОСТИ!

Отработавшие газы двигателя могут быть очень опасными. Когда бы вы ни ощутили запах отработавших газов внутри салона автомобиля, немедленно откройте окна.

- **Не вдыхайте отработавшие газы.**

В отработавших газах содержится угарный газ, который, не имея запаха и цвета, может приводить к потере сознания и смерти от удушья.

- **Убедитесь в отсутствии утечек газов из выхлопной системы.**

Выхлопную систему необходимо проверять при каждом подъеме автомобиля для смены масла или другой цели. В случае изменения звука выхлопа или после наезда автомобиля днищем на посторонний предмет, рекомендуется обратиться к авторизованному дилеру компании HYUNDAI для проверки состояния системы.

- **Двигатель не должен работать в закрытых помещениях.**

Работа двигателя на холостом ходу в гараже опасна даже при открытых дверях. Никогда не допускайте в гараже более длительной работы двигателя, чем это необходимо для его запуска и выезда наружу.

- **Избегайте длительной работы двигателя в режиме холостого хода при наличии людей в салоне автомобиля.**

Если же это необходимо, то допускается только на открытой местности, при установке режима воздухозабора в положение “Свежий воздух” и работе вентилятора с высокой частотой вращения, чтобы в салон поступал свежий воздух.

Если же Вы перевозите предметы, для размещения которых приходится держать открытой крышку багажника, тогда необходимо сделать следующее:

1. Закрыть все окна.
2. Открыть боковые форточки.
3. Установить регулятор воздухозабора в положение “Свежий воздух”, регулятор воздушного потока в положение “В нижнюю часть салона” или “Через приборную панель”, а вентилятор - на повышенные обороты.

Для обеспечения должной работы вентиляционной системы важно следить, чтобы воздухозаборные отверстия, расположенные прямо перед ветровым стеклом, не были забиты снегом, льдом, листьями или другими препятствиями.

ПЕРЕД ПОЕЗДКОЙ

Перед тем, как сесть в автомобиль

- Убедитесь в чистоте всех стекол, наружных зеркал и внешних световых приборов.
- Проверьте состояние шин.
- Загляните под автомобиль, не появились ли утечки.
- Если предстоит двигаться задним ходом, убедитесь, что там нет препятствий.

Необходимые проверки

Регулярно проверяйте уровни жидкостей, таких как моторное масло, охлаждающая и тормозная жидкости, жидкость стеклоомывателя. Интервалы этих проверок зависят от типа жидкости. Дополнительная информация содержится в разделе 7 “Техническое обслуживание”.

ОСТОРОЖНО

Не отвлекайтесь во время вождения, это может привести к потере управления автомобилем, авариям, серьезным травмам и даже к смерти. Главная задача водителя - безопасное вождение автомобиля с соблюдением правил дорожного движения, использование устройств и оборудования или систем автомобиля, которые позволяют не отвлекать водителя от вождения или которые не запрещены законом для использования во время вождения.

Перед запуском двигателя

- Закройте и заблокируйте двери.
- Установите сиденье так, чтобы все органы управления были легко доступны.
- Отрегулируйте внутренние и наружные зеркала заднего вида.
- Убедитесь в рабочем состоянии всех световых приборов.
- Проверьте все указатели.
- При повороте ключа зажигания в положение ON (Вкл.) проверьте включение контрольных ламп.

- Отпустите стояночный тормоз и убедитесь в выключении соответствующей контрольной лампы.

Для вашей безопасности очень важно хорошее знание устройства автомобиля и его оборудования.

ОСТОРОЖНО

Во время движения автомобиля все пассажиры должны быть должным образом пристегнуты ремнями безопасности. Информация об их правильном использовании имеется в пункте “Ремни безопасности” раздела 3.

ОСТОРОЖНО

Прежде чем перевести рычаг селектора в положение D (Движение) и R (Задний ход), всегда проверяйте, нет ли в близлежащей зоне людей, а в особенности - детей.

⚠ ОСТОРОЖНО

- Управление автомобилем под действием алкогольного или наркотического опьянения

Управление автомобилем в состоянии алкогольного опьянения опасно. Управление автомобилем в нетрезвом состоянии составляет большую часть в статистике причин дорожных происшествий со смертельным исходом. Даже небольшое количество выпитого алкоголя влияет на ваши рефлексы, восприятие и суждения. Управление автомобилем под воздействием наркотиков не менее, а скорее даже более опасно, чем после спиртного.

В таких состояниях значительно повышается вероятность попадания в дорожно-транспортное происшествие с тяжелыми последствиями.

(продолжение следует)

(продолжение)

Если Вы выпили или приняли наркотики, не садитесь за руль. Не садитесь в автомобиль, если за рулем находится такой водитель. Воспользуйтесь услугами специально нанятого водителя или вызовите такси.

⚠ ОСТОРОЖНО

- Если вы собираетесь припарковать автомобиль или остановить его с работающим двигателем, не нажимайте педаль акселератора на длительное время. Это может привести к перегреву двигателя или системы выпуска отработавших газов и вызвать возгорание.
- При внезапной остановке или при резком повороте незакрепленные предметы могут упасть на пол и могут помешать работе педалей, что может привести к аварийной ситуации. Следите за тем, чтобы все вещи в автомобиле лежали на местах.
- Если вы будете отвлекаться во время вождения, это может привести к аварии. Будьте осторожны, выполняя во время вождения какие-либо операции, которые могут отвлечь вас, настраивать отопитель или аудиосистему. Водитель должен всегда помнить о соблюдении правил безопасности во время движения.

ПОЛОЖЕНИЯ КЛЮЧА ЗАЖИГАНИЯ

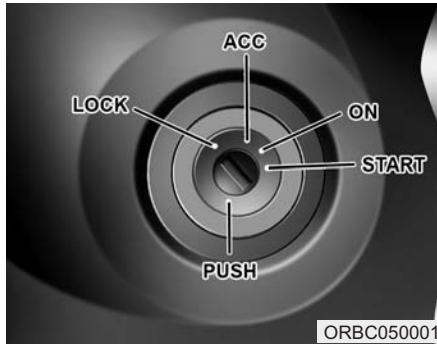

Положение ключа зажигания

LOCK (Блокировка)

Рулевое колесо блокируется для предотвращения угона. Ключ зажигания можно извлечь только из положения LOCK.

Для поворота ключа зажигания в положение LOCK нажмите его в положении ACC (Вспомогательное) и поверните его в положение LOCK.

ACC (Вспомогательное)

Разблокировано рулевое колесо и подключено вспомогательное электрооборудование.

* К СВЕДЕНИЮ

Если не удастся повернуть ключ зажигания в положение ACC (Вспомогательное), покачайте рулевое колесо из стороны в сторону, чтобы ослабить фиксацию блокирующего механизма замка, а затем поверните ключ.

ON (Вкл.)

Перед запуском двигателя можно проверить контрольные лампы. Это нормальное рабочее положение после запуска двигателя.

Чтобы не разрядить аккумуляторную батарею, не оставляйте ключ зажигания в положении ON при неработающем двигателе.

START (Запуск)

Для запуска двигателя поверните ключ зажигания в положение START. Коленчатый вал будет проворачиваться вплоть до отпущения ключа, который вернется после этого в положение ON (Вкл.). В этом положении можно проверить контрольную лампу тормоза.

⚠ ОСТОРОЖНО

- Замок зажигания

- Никогда не поворачивайте ключ зажигания в положение LOCK (Блокировка) или ACC (Вспомогательное) во время движения автомобиля. Это приведет к снижению эффективности рулевого управления и тормозной системы, что может стать причиной дорожно-транспортного происшествия.
- Противоугонная блокировка рулевой колонки не может служить заменой стояночному тормозу. Прежде чем оставить водительское сиденье, всегда переводите рычаг переключения передач в положение 1-й передачи для механической коробки передач или P (Парковка) для автоматической коробки передач, включайте до конца стояночный тормоз и останавливайте двигатель. Если не принять этих мер предосторожности, автомобиль может резко и неожиданно прийти в движение.

(продолжение следует)

(продолжение)

- **Никогда не пытайтесь дотянуться до ключа зажигания или других органов управления через рулевое колесо во время движения автомобиля.**
Присутствие вашей руки в этой зоне может привести к потере управления автомобилем и дорожно-транспортному происшествию, а в конечном итоге - к тяжелой травме или смерти.
- **Не кладите каких-либо незакрепленных предметов вблизи водительского сиденья, поскольку они могут сдвинуться во время движения, помешать водителю и привести к дорожно-транспортному происшествию.**

Запуск двигателя

ОСТОРОЖНО

Управляя автомобилем, носите соответствующую обувь. Неподходящая обувь (высокие каблуки, лыжные ботинки и пр.) может помешать вам пользоваться педалями тормоза, акселератора и сцепления (при наличии).

1. Убедитесь, что стояночный тормоз задействован.
2. **Механическая коробка передач** - полностью нажмите педаль сцепления и включите нейтраль.
Удерживая педали тормоза и сцепления нажатыми, поверните ключ зажигания в положение Р (Парковка) и переведите коробку передач в нейтральное положение.
Автоматическая коробка передач - установите рычаг селектора в положение Р (Парковка). Полностью нажмите педаль тормоза.
Запустить двигатель можно также и при установке рычага селектора передач в положение N (Нейтраль).
3. Поверните ключ зажигания в положение START (Запуск) и удерживайте до запуска двигателя (но не более 10 секунд), после чего отпустите.
4. При очень холодной погоде (ниже -18°C / 0°F) или если автомобилем не пользовались несколько дней, дайте двигателю поработать на холостом ходу, не нажимая педаль акселератора.

*Независимо от температуры двигателя **нельзя нажимать педаль акселератора во время запуска.***

 **ВНИМАНИЕ**

Если двигатель самопроизвольно остановился во время движения, не переводите рычаг селектора в положение Р (Парковка). Если позволяют дорожные условия, можно попробовать перевести рычаг в положение N (Нейтраль), пока автомобиль еще движется, а затем, повернув ключ зажигания в положение START («Запуск»), попытаться запустить двигатель.

 **ВНИМАНИЕ**

Не допускайте работы стартера в течение более 10 секунд. Если двигатель не запустился или самопроизвольно остановился после запуска, перед повторным включением стартера подождите 5–10 секунд. Неправильное использование стартера может привести к его повреждению.

КНОПКА ЗАПУСКА И ОСТАНОВКИ ДВИГАТЕЛЯ (ПРИ НАЛИЧИИ)



ORB050005

Кнопка ЗАПУСКА И ОСТАНОВКИ ДВИГАТЕЛЯ с подсветкой

При открывании передней двери включается подсветка кнопки запуска и остановки двигателя. Она отключается через 30 секунд после закрытия двери.

Положения кнопки запуска и остановки двигателя

OFF (ВЫКЛ)



Не горит

• С механической коробкой передач

Чтобы остановить (положение START/RUN (пуск/ работа) или выключить зажигание (положение ON (ВКЛ)), необходимо остановить автомобиль и нажать кнопку ENGINE START/STOP (запуск/остановка двигателя).

• С автоматической коробкой передач

Чтобы отключить двигатель (положение START/RUN (пуск/работа)) или электропитание автомобиля (положение ON (ВКЛ)), нажмите кнопку запуска и остановки двигателя, установив рычаг селектора в положение P (Парковка). При нажатии кнопки запуска и остановки двигателя, когда рычаг селектора находится в каком-либо другом положении, кроме P (Парковка), кнопка запуска и остановки двигателя переходит в положение АСС, а не OFF (ВЫКЛ).

Кроме того, в целях противоугонной защиты рулевое колесо блокируется, когда кнопка запуска и остановки двигателя находится в положении OFF (ВЫКЛ). Он блокируется при открытии двери.

Если рулевое колесо не заблокировано надлежащим образом при открывании двери водителя, раздастся звуковой сигнал. В этом случае необходимо повторно заблокировать рулевое колесо. Если устранить проблему не удалось, рекомендуется проверить систему у авторизованного дилера компании HYUNDAI.

Кроме того, если кнопка запуска и остановки двигателя находится в положении OFF (ВЫКЛ) после открывания двери водителя, блокировка рулевого колеса не срабатывает, и раздается звуковой сигнал. В этом случае необходимо закрыть дверь. После этого произойдет блокировка рулевого колеса, и звуковой сигнал отключится.

*** К СВЕДЕНИЮ**

Если блокировка рулевого колеса не снята надлежащим образом, кнопка запуска и остановки двигателя не срабатывает. Нажмите кнопку запуска и остановки двигателя, покачивая рулевое колесо из стороны в сторону, чтобы ослабить фиксацию механизма блокировки.

**ВНИМАНИЕ**

Можно остановить двигатель (положение START/RUN) или отключить питание (ON), только если автомобиль неподвижен. В случае возникновения аварийной ситуации при работающем двигателе, вы можете остановить двигатель и переключить кнопку запуска/остановки двигателя в режим ACC (дополнительное оборудование), нажав и удерживая кнопку запуска/остановки двигателя более 2 секунд или нажав на нее в течение 3 секунд 3 раза подряд. Если автомобиль продолжает двигаться, можно повторно запустить двигатель, не нажимая педаль тормоза. Для этого нажмите кнопку запуска и остановки двигателя, установив рычаг селектора в положение N (Нейтраль).

ACC
(Вспомогательное
оборудование)

Оранжевый
индикатор

- **Механическая коробка передач**

Нажмите кнопку запуска и остановки двигателя, если она находится в положении “OFF” (ВЫКЛ), не нажимая педаль сцепления.

- **Автоматическая коробка передач**

Нажмите кнопку запуска и остановки двигателя, когда она находится в положении OFF (ВЫКЛ), не нажимая педаль тормоза.

Рулевое колесо будет разблокировано, и появится возможность включить вспомогательное электрооборудование.

Если кнопка запуска и остановки двигателя остается в режиме ACC более 1 часа, данный режим автоматически отключается, чтобы предотвратить разрядку аккумуляторной батареи.

ON (ВКЛ)



Синий индикатор

• Механическая коробка передач

Нажмите кнопку запуска и остановки двигателя, если она находится в положении “ACC”, не нажимая педаль тормоза.

• Автоматическая коробка передач

Нажмите кнопку запуска и остановки двигателя, когда она находится в положении ACC, не нажимая педаль тормоза.

Перед запуском двигателя можно проверить, включены ли сигнальные лампы. Не оставляйте кнопку запуска и остановки двигателя в режиме ON (ВКЛ) надолго. Аккумуляторная батарея может разрядиться, поскольку двигатель остановлен.

START/RUN (ПУСК)



Не горит

• Механическая коробка передач

Чтобы запустить двигатель, выжмите-нажмите педаль сцепления и педаль тормоза, затем нажмите кнопку запуска и остановки двигателя, установив рычаг селектора в положение N (Нейтраль).

• Автоматическая коробка передач

Чтобы запустить двигатель, нажмите педаль тормоза и нажмите кнопку запуска и остановки двигателя, установив рычаг селектора в положение P (Парковка) или N (Нейтраль). Рекомендуется запускать двигатель в режиме P (Парковка).

* К СВЕДЕНИЮ

Если нажать кнопку запуска и остановки двигателя, не нажимая педаль тормоза, двигатель не запустится и положение кнопки изменится следующим образом:

OFF (ВЫКЛ) → ACC → ON (ВКЛ) → OFF (ВЫКЛ) или ACC

*** К СВЕДЕНИЮ**

Если оставить кнопку запуска и остановки двигателя в положении АСС или ON (ВКЛ) на длительное время, произойдет чрезмерная разрядка аккумуляторной батареи.

⚠ ОСТОРОЖНО

- Ни при каких обстоятельствах не допускается нажимать кнопку запуска и остановки двигателя во время движения автомобиля. В противном случае произойдет снижение эффективности рулевого управления и тормозной системы, что может привести к аварии.
- Блокировка рулевого колеса противоугонной системой не должна использоваться вместо стояночного тормоза. Прежде чем освободить сиденье водителя, необходимо убедиться, что рычаг селектора установлен в положение Р (Парковка), надлежащим образом включить стояночный тормоз и остановить двигатель.

(продолжение следует)

(продолжение)

Несоблюдение этих мер предосторожности может привести к внезапному движению автомобиля.

- Нельзя протягивать руку сквозь рулевое колесо, чтобы задействовать кнопку запуска и остановки двигателя или любой другой элемент управления во время движения автомобиля. В противном случае возможна потеря управления автомобилем, способная привести к аварии, тяжелому травмированию и гибели людей.
- Запрещается размещать незакрепленные предметы вблизи сиденья водителя, поскольку их движение может помешать водителю управлять автомобилем и привести к аварии.

ЗАПУСК ДВИГАТЕЛЯ

ОСТОРОЖНО

Управляя автомобилем, носите соответствующую обувь. Неподходящая обувь (высокие каблуки, лыжные ботинки и пр.) может помешать вам пользоваться педалями тормоза, акселератора и сцепления (при наличии).

1. Держите при себе электронный ключ или положите его где-нибудь в автомобиле.
2. Убедитесь в том, что стояночный тормоз должным образом включен.
3. **Механическая коробка передач** - полностью нажмите педаль сцепления и и переведите коробку передач в нейтральное положение. Нажмите педали тормоза и сцепления до упора.
Автоматическая коробка передач - установите рычаг селектора в положение P (Парковка). Полностью нажмите педаль тормоза.
Запустить двигатель можно также и при установке рычага селектора в положение N (Нейтраль).
4. Нажмите кнопку запуска/остановки двигателя.

5. В условиях очень холодной погоды (при температуре ниже -18°C / 0°F), или если автомобилем не пользовались несколько дней, дайте двигателю прогреться, не нажимая педаль акселератора.

Независимо от температуры двигателя нажимать педаль акселератора во время запуска не следует.

- Даже если электронный ключ находится в автомобиле, но располагается далеко от вас, двигатель может не запуститься.
- Если кнопка запуска и остановки двигателя находится в положении АСС или выше, и одна из дверей открыта, система проверяет наличие электронного ключа. Если электронный ключ не находится в автомобиле, будет мигать индикатор " " или на ЖК-дисплее будет светиться предупреждение "Key is not in vehicle" ("Ключа нет в автомобиле"). Если все двери закрыты, включится звуковой сигнал длительностью 5 секунд. Индикатор (или сообщение на дисплее) отключается при движении автомобиля. Всегда держите электронный ключ при себе.

ОСТОРОЖНО

Двигатель запустится только при том условии, что электронный ключ находится в пределах салона автомобиля.

Никогда не разрешайте детям и другим людям, недостаточно знающим устройство автомобиля, дотрагиваться до кнопки запуска/остановки двигателя и связанных с ней деталей.

ВНИМАНИЕ

Если двигатель самопроизвольно остановился во время движения, не пытайтесь перевести рычаг селектора в положение P (Парковка). Если позволяют дорожные условия, можно попробовать перевести рычаг в положение N (Нейтраль), пока автомобиль все еще продолжает движение, а затем, нажав кнопку engine start/stop, попытаться повторно запустить двигатель.



* К СВЕДЕНИЮ

- При низком уровне зарядки аккумуляторной батареи, или когда электронный ключ работает неправильно, вы можете запустить двигатель нажатием кнопки ENGINE START/STOP при наличии электронного ключа.

(продолжение следует)

(продолжение)

- Если предохранитель лампы стоп-сигнала перегорел, двигатель не запускается обычным способом. В этом случае необходимо заменить предохранитель. Если возможность замены отсутствует, можно запустить двигатель, удерживая кнопку запуска и остановки двигателя в течение 10 секунд, когда она находится в положении ACC. Можно запустить двигатель, не нажимая педаль тормоза. Согласно технике безопасности рекомендуется нажимать педаль тормоза перед запуском двигателя.

⚠ ОСТОРОЖНО

Запуск двигателя при нажатии кнопки ENGINE START/STOP производится только в том случае, если электронный ключ находится в автомобиле. Никогда не разрешайте детям и другим людям, недостаточно знающим устройство автомобиля, дотрагиваться до кнопки запуска/остановки двигателя и связанных с ней деталей.

⚠ ВНИМАНИЕ

Не удерживайте кнопку запуска и остановки двигателя нажатой более 10 секунд, кроме случаев перегорания предохранителя стоп-сигналов.

МЕХАНИЧЕСКАЯ КОРОБКА ПЕРЕДАЧ (ТИП А)



Управление механической коробкой передач

В механической коробке бывает 5 передач переднего хода.

Схема переключения имеетя на ручке рычага. Благодаря полной синхронизации всех передних передач переключение как на более низкую, так и на более высокую передачу происходит легко.

Чтобы переключить передачу, держите педаль сцепления полностью нажатой во время переключения, после чего плавно ее отпустите.

Если автомобиль оснащен выключателем блокировки зажигания, для запуска двигателя необходимо нажать педаль сцепления (при наличии).

Перед включением задней передачи (R) рычаг переключения передач необходимо установить в нейтральное положение. Перед установкой рычага переключения передач в положение R (Задний ход) необходимо вернуть его в нейтральное положение. Нажать на кнопку, расположенную непосредственно под рукояткой рычага переключения передач, наклонить рычаг переключения передач до отказа влево, а затем переключить в положение заднего хода (R).

Переключение на заднюю передачу можно производить только после полной остановки автомобиля.

Никогда не допускайте работы двигателя с находящейся в красной зоне стрелкой тахометра (об/мин).

⚠ ВНИМАНИЕ

- **Следует проявлять осторожность при понижении передачи с пятой на четвертую, чтобы не включить вторую передачу случайным боковым движением рычага. Такое резкое понижение передачи может привести к повышению оборотов двигателя до вхождения стрелки тахометра в красную зону. Это чрезмерное увеличение оборотов может повредить двигатель.**
- **Не выполняйте переключение на более низкую передачу сразу через 2 ступени, или когда двигатель работает на повышенных оборотах (5 000 об/мин и более). Подобные действия могут повредить двигатель, сцепление и коробку передач.**

- В холодную погоду переключение может быть затруднено из-за загустевания масла в коробке передач. Это нормальное явление и не вредит коробке передач.
- Если ваш автомобиль полностью неподвижен, и не удастся включить 1-ю передачу или R (Задний ход), то установите рычаг в положение N (Нейтраль) и отпустите педаль сцепления. Повторно нажмите педаль сцепления и включите 1-ю передачу или R (Задний ход).



ВНИМАНИЕ

Во избежание преждевременного износа и повреждения механизма сцепления соблюдайте перечисленные ниже правила.

- *Не держите ногу на педали сцепления во время движения автомобиля.*
- *Не используйте механизм сцепления для удержания автомобиля на уклоне, в ожидании разрешающего сигнала светофора и в подобных ситуациях.*
- *Чтобы предотвратить посторонний шум и повреждения, при пользовании педалью сцепления нажимайте ее до отказа.*
- *Не начинайте движение на 2-й (второй) передаче: этот прием допускается применять только на скользкой дороге.*



ОСТОРОЖНО

- Прежде чем оставить водительское сиденье, всегда включайте до конца стояночный тормоз и останавливайте двигатель. Затем, если автомобиль находится на ровной местности или на подъеме, включите 1-ю передачу, а если он стоит на спуске - включите R (Задний ход). Если не принять этих мер предосторожности в указанном порядке, автомобиль может резко и неожиданно прийти в движение.
- Если ваш автомобиль оборудован механической коробкой передач и не имеет переключателя блокировки зажигания, то он может начать движение и стать причиной серьезного происшествия, если запускать двигатель при отпущенной педали сцепления, при отпущенном стояночном тормозе и нахождении рычага переключения передач не в положении N (Нейтраль).

Использование сцепления

Педали сцепления следует нажать до отказа, а затем плавно отпустить в перечисленных ниже обстоятельствах.

- При запуске двигателя

Двигатель не запустится до тех пор, пока не будет полностью нажата педаль сцепления.

- При переключении передач

Отпускайте педаль сцепления плавно. Во время движения педаль сцепления должна быть отпущена. Не пользуйтесь приемом частичного нажатия педали сцепления для удержания автомобиля на уклоне. Это приводит к преждевременному износу механизма. Для удержания автомобиля на уклоне пользуйтесь рабочим или стояночным тормозом. Не нажимайте педаль сцепления резко и многократно.

Понижение передачи

Если вам требуется замедлить скорость в условиях интенсивного движения транспорта или при движении на крутой подъем, необходимо понизить передачу, чтобы использовать торможение двигателем. Понижение передачи позволяет снизить вероятность самопроизвольной остановки двигателя и, когда понадобится снова увеличить скорость, обеспечит лучшие характеристики разгона. При движении на спуске понижение передачи позволяет поддерживать безопасную скорость и продлить срок службы компонентов тормозной системы.

Приемы правильного вождения

- Никогда не двигайтесь под уклон накатом (на нейтрали). Это очень опасно. Никогда не выключайте передачу.
- Не ездите "на тормозах". Это приводит к их перегреву и повреждению. Вместо этого при продолжительном движении на спуске уменьшите скорость и выберите более низкую передачу. В этом случае можно будет использовать торможение двигателем.
- Снижайте скорость перед понижением передачи. Это позволяет избежать повышения оборотов двигателя, которое может привести к его повреждению.
- Снижайте скорость после попадания в поток бокового ветра. Это значительно улучшает управляемость.

- Перед переключением на заднюю передачу автомобиль должен быть полностью неподвижен. В противном случае можно повредить коробку передач. Чтобы включить передачу заднего хода, нажмите педаль сцепления, переведите рычаг переключения передач в нейтральное положение, после чего переведите рычаг в положение заднего хода.
- Будьте предельно внимательны при движении на скользкой поверхности. Особая осторожность требуется при торможении, ускорении или переключении передач. Резкое изменение скорости на скользкой дороге может привести к потере сцепления ведущих колес с дорогой и потере управления автомобилем.

ОСТОРОЖНО

- **Обязательно пристегивайтесь ремнями безопасности.** Вероятность получения тяжелой травмы или смерти в результате столкновения намного выше у непристегнутого водителя или пассажира, чем у пристегнутого.
- **Не выполняйте повороты или развороты на высокой скорости.**
- **Не делайте резких движений рулевым колесом, например, для быстрой смены полосы или крутого поворота.**
- **Если Вы двигаетесь на высокой скорости, опасность переворота вследствие потери управления значительно возрастает.**
- **Потеря управления часто происходит в случае съезда с дороги двух или более колес и чрезмерного поворота руля для возвращения на дорогу.**

(продолжение следует)

(продолжение)

- **Если ваш автомобиль съезжает с дороги, не делайте резких движений рулем. Вместо этого, перед возвратом на дорогу уменьшите скорость.**
- **Никогда не превышайте указанных ограничений скорости.**

МЕХАНИЧЕСКАЯ КОРОБКА ПЕРЕДАЧ (ТИП В)



Управление механической коробкой передач

В механической коробке передач имеется 6 передач для движения вперед. Коробка передач оснащена синхронизаторами на всех передачах для движения вперед, поэтому переключение на более высокую или менее высокую передачу осуществляется легко.

⚠ ОСТОРОЖНО

Прежде чем покинуть водительское сиденье, проследите за тем, чтобы рычаг переключения передач был переведен в положение 1-й передачи (если автомобиль находится на подъеме) или в положение заднего хода (если автомобиль находится на спуске). Задействуйте стояночный тормоз и переведите ключ зажигания в положение LOCK или OFF. Если не принять эти меры предосторожности, может неожиданно начаться самопроизвольное движение автомобиля.

Перед включением задней передачи (R) рычаг переключения передач необходимо установить в нейтральное положение. Перед установкой рычага переключения передач в положение R (Задний ход) необходимо вернуть его в нейтральное положение.

Если на неподвижном автомобиле трудно включить 1-ю передачу или задний ход:

1. Выведите рычаг переключения передач в нейтральное положение и отпустите педаль сцепления;
2. Полностью нажмите педаль сцепления и включите 1-ю передачу или задний ход.

*** К СВЕДЕНИЮ**

В холодную погоду переключение передач может быть затруднено до тех пор, пока масло в коробке передач не прогреется.

Использование сцепления

Педаль сцепления следует нажать до упора, а затем плавно отпустить в перечисленных ниже обстоятельствах.

- При запуске двигателя

Двигатель не запустится до тех пор, пока не будет полностью нажата педаль сцепления.

- При переключении передач

Отпускайте педаль сцепления плавно. Во время движения педаль сцепления должна быть отпущена. Не пользуйтесь приемом частичного нажатия педали сцепления для удержания автомобиля на уклоне. Это приводит к преждевременному износу механизма. Для удержания автомобиля на уклоне пользуйтесь рабочим или стояночным тормозом. Не нажимайте педаль сцепления резко и многократно.

**ВНИМАНИЕ**

Во избежание преждевременного износа и повреждения механизма сцепления соблюдайте перечисленные ниже правила.

- **Не держите ногу на педали сцепления во время движения автомобиля.**
- **Не используйте механизм сцепления для удержания автомобиля на уклоне, в ожидании разрешающего сигнала светофора и в подобных ситуациях.**
- **Чтобы предотвратить посторонний шум и повреждение, при пользовании педалью сцепления нажимайте ее до отказа.**
- **Не начинайте движение на 2-й (второй) передаче: этот прием допускается применять только на скользкой дороге.**

Понижение передачи

Если вам требуется замедлить скорость в условиях интенсивного движения транспорта или при движении на крутой подъем, необходимо понизить передачу, чтобы использовать торможение двигателем.

Понижение передачи позволяет снизить вероятность самопроизвольной остановки двигателя и, когда понадобится снова увеличить скорость, обеспечит лучшие характеристики разгона. При движении на спуске понижение передачи позволяет поддерживать безопасную скорость и продлить срок службы компонентов тормозной системы.

⚠ ВНИМАНИЕ

Чтобы предотвратить повреждение двигателя, сцепления и коробки передач, соблюдайте следующие правила.

- При переходе с 5-й на 4-ю передачу будьте осторожны, не переведите рычаг случайно вбок, на 2-ю передачу. Такой резкий переход может привести к тому, что обороты двигателя повысятся до красной зоны на шкале тахометра.
- Не выполняйте переключение на более низкую передачу сразу через 2 ступени, или когда двигатель работает на повышенных оборотах (5 000 об/мин и более). Подобные действия могут повредить двигатель, сцепление и коробку передач.

Приемы правильного вождения

- Ни в коем случае не выключайте передачу при движении на крутом спуске. Это чрезвычайно опасно.
- Не злоупотребляйте тормозами. Чрезчур интенсивное использование тормозов может привести к их перегреву и выходу из строя. Вместо использования тормозов, при движении на спуске уменьшите скорость и включите одну из низких передач. Торможение двигателем способствует замедлению автомобиля.
- Прежде чем понизить передачу, уменьшите скорость движения. Это позволит избежать превышения оборотов двигателя, которое может привести к его повреждению.
- Снижайте скорость, если на автомобиль воздействует боковой ветер. Это значительно улучшит управляемость.
- Перед переключением на заднюю передачу, обязательно полностью остановите автомобиль. Это позволит предотвратить повреждение коробки передач.

- Будьте предельно внимательны при движении на скользкой поверхности. Особая осторожность требуется при торможении, ускорении или переключении передач. Резкое изменение скорости на скользкой дороге может привести к потере сцепления ведущих колес с дорогой и потере управления автомобилем.

⚠ ОСТОРОЖНО

На скользкой дороге избегайте резкого торможения двигателем (за счет перехода на менее высокую передачу). Возможен занос автомобиля с последующим ДТП.

⚠ ОСТОРОЖНО

Чтобы снизить вероятность **ТЯЖЕЛОЙ ТРАВМЫ** или **СМЕРТИ**,

- **ОБЯЗАТЕЛЬНО** пристегивайте ремень безопасности. В случае столкновения человек, не пристегнутый ремнем безопасности, подвергается гораздо большей опасности травмирования или гибели, чем человек, правильно пристегнутый ремнем безопасности.
- Избегайте резких поворотов на высокой скорости.
- Не делайте резких движений рулевым колесом: избегайте резкой смены полосы движения и крутых, резких поворотов.
- Потеря управления при высокой скорости, характерной для автострады, опасна опрокидыванием автомобиля.
- Потеря управления нередко случается в том случае, если два или более колеса автомобиля оказываются вне проезжей части и водитель чрезмерно поворачивает рулевое колесо для возврата на дорогу.

(продолжение следует)

(продолжение)

- Если автомобиль оказался за пределами проезжей части, не делайте резких маневров. Вместо этого плавно уменьшите скорость, а затем верните автомобиль на проезжую часть.
- Компания **HYUNDAI** рекомендует придерживаться существующих скоростных ограничений.

АВТОМАТИЧЕСКАЯ КОРОБКА ПЕРЕДАЧ (ТИП А)

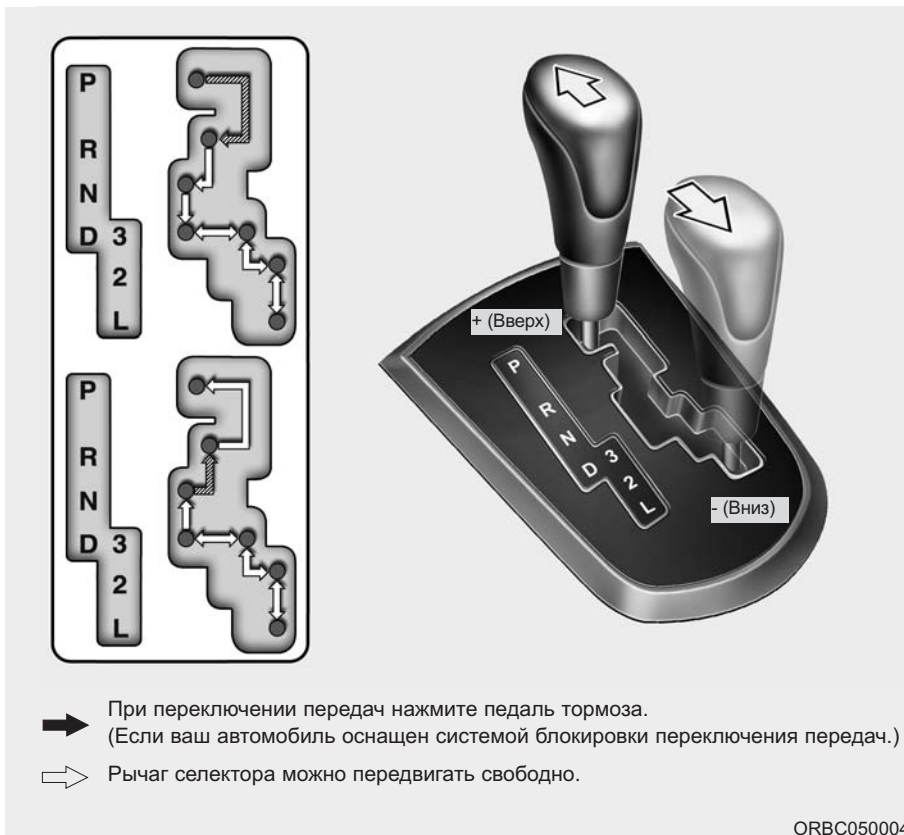

Работа автоматической коробки передач

В автоматической коробке передач имеются 4 передних и 1 задняя передачи. Конкретные передачи выбираются автоматически, в зависимости от положения рычага селектора.

* К СВЕДЕНИЮ

В новом автомобиле, если аккумуляторная батарея была отключена, первые несколько переключений коробки передач могут происходить достаточно резко. Это не является признаком неисправности, и последовательность переключения будет настроена блоком управления коробкой передач TCM (Transmission Control Module) / PCM (Powertrain Control Module) после нескольких последовательных переключений.

Переключение из положения N (Нейтраль) на переднюю или заднюю передачу происходит плавнее при нажатии педали тормоза.

ОСТОРОЖНО

- Автоматическая коробка передач

- Перед тем как перевести рычаг селектора в положение D (Движение) или R (Задний ход), всегда проверяйте, нет ли поблизости людей, и в особенности - детей.
- Прежде чем оставить водительское сиденье, всегда ставьте рычаг селектора в положение P (Парковка), включайте до конца стояночный тормоз и остановите двигатель. Если не принять этих мер предосторожности в указанной последовательности, автомобиль может резко и неожиданно прийти в движение.

ВНИМАНИЕ

- *Чтобы не повредить коробку передач, не повышайте обороты двигателя в положении R (Задний ход) или на любой передней передаче при включенных тормозах.*
- *Останавливаясь на подъеме, не удерживайте автомобиль в неподвижном состоянии за счет повышения оборотов двигателя.*
Пользуйтесь рабочим или стояночным тормозом.
- *Не выполняйте переключение из положения N (Нейтраль) или P (Парковка) в положения D (Движение) или R (Задний ход), когда двигатель работает на повышенных оборотах холостого хода.*

Диапазоны коробки передач

Когда ключ зажигания находится в положении ON (Вкл.), положение рычага селектора будет отображаться на приборной панели.

P (Парковка)

Устанавливать коробку передач в режим P (Парковка) можно только после полной остановки автомобиля. В этом положении коробка передач блокируется, и передние колеса не могут вращаться.

ОСТОРОЖНО

- Переключение в положение Р (Парковка) на ходу приведет к блокировке ведущих колес и, как следствие, к потери управления автомобилем.
- Не пользуйтесь положением Р (Парковка) как стояночным тормозом. Всегда проверяйте надежность фиксации рычага селектора в положении Р (Парковка) и полностью включайте стояночный тормоз.
- Никогда не оставляйте в автомобиле детей без присмотра.

ВНИМАНИЕ

Переключение в положение Р (Парковка) во время движения автомобиля может привести к поломке коробки передач.

Р (Задний ход)

Это положение для движения автомобиля задним ходом.

ВНИМАНИЕ

Перед включением или выключением режима R (Задний ход) автомобиль необходимо полностью остановить; в противном случае возможно повреждение коробки передач, за исключением случая, описанного в пункте “Раскачивание автомобиля” этого раздела.

N (Нейтраль)

Колеса и коробка передач разблокированы. Автомобиль, если не включен стояночный или рабочий тормоз, будет свободно катиться даже под малейший уклон.

D (Движение)

Это обычное положение для движения вперед. Коробка передач будет автоматически переключаться в последовательности из 4-х передач, обеспечивая наилучший режим с точки зрения экономии топлива и мощности.

Для получения дополнительной мощности, необходимой для обгона другого автомобиля или при движении на подъем, нажмите полностью педаль акселератора, что приведет к автоматическому переключению на более низкую передачу.

*** К СВЕДЕНИЮ**

Переключение в положение D (Движение) выполняется после полной остановки автомобиля.

3 (Третья передача)

Используется для буксировки прицепа во время подъема на склон или для торможения двигателем на спуске вниз.

При положении рычага "3" происходит автоматическое переключение между 1-й, 2-й и 3-й передачами. Это означает, что переключение на 4-ю передачу не осуществляется. Однако переключение на 4-ю передачу осуществляется при скорости автомобиля, превышающей определенное значение, чтобы предотвратить превышение допустимых оборотов двигателя. Для возврата в нормальное положение следует перевести рычаг селектора в положение "D".

2 (Вторая передача)

Используется для движения по скользкой дороге, для преодоления подъема или торможения двигателем во время спуска вниз. При положении рычага селектора "2" происходит автоматическое переключение между первой и второй передачами.

Это означает, что переключение на 3-ю передачу не осуществляется. Однако переключение на третью передачу осуществляется при скорости автомобиля, превышающей определенное значение, чтобы предотвратить превышение допустимых оборотов двигателя. Для возврата в нормальное положение следует перевести рычаг селектора в положение "D".

L (Пониженная передача)

Используется для движения на очень крутой подъем или для торможения двигателем на крутом спуске. Когда происходит переключение на пониженную передачу "L", коробка передач будет работать в режиме второй скорости до тех пор, пока скорость движения не уменьшится достаточно для включения пониженной передачи. Не превышайте скорость движения 50 км/ч (30 миль/ч) на пониженной передаче. Из положения "L" можно вклю-

чить только режим первой передачи. Тем не менее, переключение на вторую передачу выполняется, когда автомобиль превышает определенную скорость, и по мере роста скорости КПП будет переключаться до 3-й передачи, чтобы предотвратить превышение допустимых оборотов двигателя.

* К СВЕДЕНИЮ

- Для обеспечения нормальной и безопасной эксплуатации нажимайте педаль тормоза при переключении из положения "N" (нейтральное) или "P" (парковка) на переднюю передачу или "R" (задний ход).
- Полностью нажмите педаль тормоза, чтобы переместить рычаг селектора из положения "P" (Парковка) в любое другое положение.
- Всегда можно перейти из положения "R", "N", "D", "3", "2", "L" в положение "P". Во избежание повреждения коробки передач, автомобиль перед этим следует полностью остановить.

⚠ ОСТОРОЖНО

- **Переключаться в положение "R" и "P" можно только тогда, когда автомобиль полностью остановился.**
- **Не повышайте обороты двигателя, если коробка передач находится в положении заднего хода или любой из передних передач с задействованными тормозами.**
- **Рабочий тормоз следует задействовать всегда, когда производится переключение из положения "P" или "N", в положение "R", "D", "3", "2" или "L".**
- **Регулярно проверяйте уровень рабочей жидкости в автоматической коробке передач; при необходимости, доливайте.**
Рекомендации в отношении рабочей жидкости см. в разделе "Регламент технического обслуживания".

Система блокировки переключения передач (при наличии)

Для вашей безопасности в автоматических коробках имеется система блокировки переключения передач, которая не позволяет переключиться из положений "P" (Парковка) или "N" (Нейтраль) в положение "R" (Задний ход), если не нажата педаль тормоза.

Чтобы переключиться из положений "P" (Парковка) или "N" (Нейтраль) в положение "R" (Задний ход):

1. Нажмите и удерживайте нажатой педаль тормоза.
2. Переместите рычаг селектора.

Если при нахождении рычага селектора в положении "P" (Парковка) периодически нажимать и отпускать педаль тормоза, то вблизи рычага может слышаться стук. Это нормальное явление.

⚠ ОСТОРОЖНО

При переключении передачи из положения P (Парковка) в другое положение всегда полностью нажимайте педаль тормоза, чтобы избежать неожиданного движения автомобиля и причинения травм людям, находящимся в нем или рядом с ним.

Приемы эффективного вождения

- Никогда не переводите рычаг селектора из положения “Р” (Парковка) или “N” (Нейтраль) в какое-либо другое положение при нажатой педали акселератора.
- Никогда не переводите этот рычаг в положение “Р” (Парковка) во время движения автомобиля.
- Перед переключением в положение “R” (Задний ход) или “D” (Движение) автомобиль должен быть полностью остановлен.
- Никогда не двигайтесь под уклон накатом (на нейтрالي). Это может быть очень опасно. Никогда не выключайте передачу во время движения.
- Не водите автомобиль “на тормозах”. Это приводит к их перегреву и повреждению. Вместо этого при продолжительном движении под уклон уменьшите скорость и включите более низкую передачу. В этом случае можно будет использовать торможение двигателем.
- Перед переключением на более низкую передачу снижайте скорость. В противном случае не удастся включить более низкую передачу.
- При остановке обязательно задействуйте стояночный тормоз. Не надейтесь на то, что установка рычага в положение “Р” (Парковка) удержит автомобиль от движения.
- Будьте предельно внимательны при движении на скользкой поверхности. Особая осторожность требуется при торможении, ускорении или переключении передач. Резкое изменение скорости на скользкой дороге может привести к потере сцепления ведущих колес с дорогой и потере управления автомобилем.
- Наилучшие характеристики автомобиля и максимальная экономия топлива достигаются при плавном нажатии и отпуске педали акселератора.

ОСТОРОЖНО

- **Обязательно пристегивайтесь ремнями безопасности.** Вероятность получения тяжелой травмы или смерти в результате столкновения намного выше у непристегнутого водителя или пассажира, чем у пристегнутого.
- Не выполняйте повороты или развороты на высокой скорости.
- Не делайте резких движений рулевым колесом, например, для быстрой смены полосы или крутого поворота.
- Если Вы двигаетесь на высокой скорости, опасность переверота вследствие потери управления значительно возрастает.
- Потеря управления часто происходит в случае съезда с дороги двух или более колес и чрезмерного поворота водителем руля для возвращения на дорогу.

(продолжение следует)

(продолжение)

- Если ваш автомобиль съезжает с дороги, не делайте резких движений рулевым колесом. Вместо этого, перед возвратом на дорогу уменьшите скорость.
- Никогда не превышайте указанных ограничений скорости.

ОСТОРОЖНО

Если автомобиль увяз в снегу, грязи, песке и т. п., вы, возможно, захотите вывести его за счет раскачивания вперед-назад. Не делайте этого, если вблизи автомобиля есть люди или какие-либо объекты. В процессе раскачивания автомобиль может неожиданно сместиться вперед или назад и причинить вред окружающим людям или объектам.

Движение на подъеме из неподвижного состояния

Чтобы начать двигаться на подъеме из неподвижного состояния, нажмите педаль тормоза и переведите рычаг селектора в положение "D" (Движение). Выберите подходящую передачу в зависимости от массы груза и крутизны подъема и отпустите стояночный тормоз. Плавно нажмите педаль акселератора, одновременно отпуская педаль рабочего тормоза.

АВТОМАТИЧЕСКАЯ КОРОБКА ПЕРЕДАЧ (ТИП В)

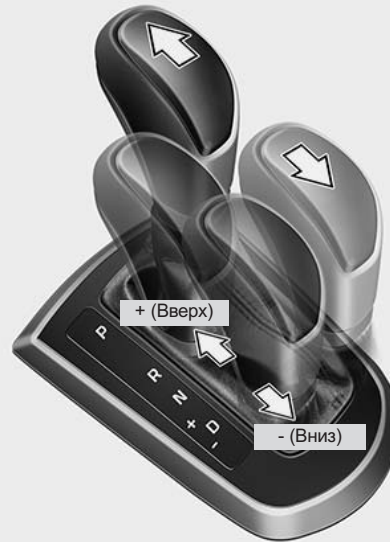
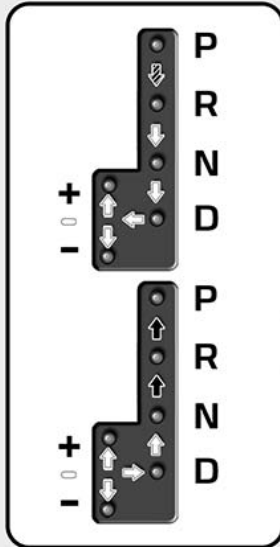
**Работа автоматической коробки передач**

В автоматической коробке передач имеется шесть передач для движения вперед и одна – для движения задним ходом. Выбор передач происходит автоматически при нахождении рычага селектора в положении D (Движение).

⚠ ОСТОРОЖНО

Чтобы снизить вероятность тяжелой травмы или смерти, соблюдайте следующие правила.

- Прежде чем перевести рычаг селектора в положение D (Движение) или R (Задний ход), обязательно осмотритесь и убедитесь в отсутствии поблизости людей (особенности детей).

(продолжение следует)

- ➔ При переключении передач нажмите педаль тормоза.
(Если ваш автомобиль оснащен системой блокировки переключения передач.)
- ➔ Рычаг селектора можно передвигать свободно.

ORBR054029

(продолжение)

- Прежде чем покинуть водительское сиденье, проследите за тем, чтобы рычаг селектора был установлен в положение Р (Парковка). Задействуйте стояночный тормоз и переведите ключ зажигания в положение LOCK или OFF. Если не принять описанные меры предосторожности, может неожиданно начаться самопроизвольное движение автомобиля.
- На скользкой дороге избегайте резкого торможения двигателем (за счет перехода на менее высокую передачу). Возможен занос автомобиля с последующим ДТП.

При включенном зажигании текущее положение рычага селектора отображается индикатором, который расположен на комбинации приборов.

Р (Парковка)

Прежде чем переводить рычаг селектора в положение Р, полностью остановите автомобиль. Чтобы вывести рычаг селектора из положения Р (Парковка), необходимо с усилием нажать педаль тормоза, не нажимая педаль акселератора. Прежде чем остановить двигатель, необходимо перевести рычаг селектора в положение Р (Парковка).

 ОСТОРОЖНО

- Перевод рычага селектора в положение Р (Парковка) во время движения может привести к потере управления автомобилем.
- После остановки автомобиля проследите за тем, чтобы рычаг селектора был переведен в положение Р (Парковка), стояночный тормоз задействован, а двигатель – остановлен.
- Не используйте положение Р (Парковка) в качестве замены стояночному тормозу.

Р (Задний ход)

Используйте это положение для движения задним ходом.

 ОСТОРОЖНО

Перед включением или выключением заднего хода обязательно полностью остановите автомобиль. Перевод рычага селектора в положение R (Задний ход) при движении автомобиля может привести к повреждению коробки передач.

N (Нейтраль)

При этом положении колеса не связаны с коробкой передач.

Используйте положение N (Нейтраль) для перезапуска самопроизвольно остановившегося двигателя, или для остановки автомобиля с работающим двигателем. Если необходимо выйти из автомобиля по какой-либо причине, переведите рычаг селектора в положение P (Парковка).

При выводе рычага селектора из положения N (Нейтраль) в другое положение обязательно нажимайте педаль тормоза.

**ОСТОРОЖНО**

- **Прежде чем переводить рычаг селектора в положение для движения, с усилием нажмите педаль тормоза. Перевод рычага селектора в положение для движения при работе двигателя на повышенных оборотах может привести к резкому началу движения. Возникает опасность потери управления.**
- **Не допускайте движения автомобиля при нахождении рычага селектора в положении N (Нейтраль). В этом случае не будет действовать торможение двигателем, что может привести к ДТП.**

D (Движение)

Это нормальное положение, при котором обеспечивается движение автомобиля. При этом в коробке передач происходит автоматическое переключение передач в 6-ступенчатой последовательности с учетом обеспечения минимального расхода топлива при сохранении максимальной мощности двигателя. Если необходимо получить дополнительную мощность (например, при обгоне или на крутом подъеме), нажмите педаль акселератора до отказа. При этом в коробке передач произойдет автоматическое переключение на одну из менее высоких передач.

Спортивный режим

Переключение на спортивный режим осуществляется переводом рычага селектора из положения D (Движение) в канал ручного переключения передач. Чтобы вернуть коробку передач в режим D (Движение), следует вывести рычаг селектора в основной канал переключения. В спортивном режиме перевод рычага селектора вперед или назад позволяет выбрать диапазон переключения, соответствующий существующим условиям движения.

- + (Вверх): чтобы перейти на следующую более высокую передачу, следует один раз перевести рычаг селектора вперед.
- (Вниз): чтобы перейти на следующую менее высокую передачу, следует один раз перевести рычаг селектора назад.

*** К СВЕДЕНИЮ**

- Для движения вперед можно выбрать только шесть передач. Чтобы включить задний ход или остановить автомобиль на стоянке, переведите рычаг селектора в положение R (Задний ход) или P (Парковка).
- Переключение на менее высокую передачу при замедлении автомобиля выполняется автоматически. При остановке автомобиля автоматически происходит выбор 1-й передачи.
- Если обороты двигателя приближаются к красной зоне по шкале тахометра, в коробке передач происходит автоматическое переключение на более высокую передачу.
- Если водитель нажимает рычаг в сторону + (вверх) или - (вниз), то запрошенное переключение может быть отклонено, если обороты двигателя выходят за пределы допустимого диапазона. Водитель должен выполнять переход на более высокую передачу с учетом дорожных условий, не повышая обороты двигателя до красной зоны по шкале тахометра.

(продолжение следует)

(продолжение)

- Начиная движение с места на скользкой дороге, нажмите рычаг вперед, в положение + (вверх). В коробке произойдет переход на 2-ю передачу, что обеспечивает плавное начало движения на скользкой дороге. Чтобы перевести коробку передач на 1-ю передачу, нажмите рычаг селектора в сторону - (вниз).

Система блокировки переключения передач

В целях безопасности автоматическая коробка передач оснащена системой блокировки переключения, которая предотвращает перевод коробки передач из положения P (Парковка) в положение R (Задний ход) без нажатия педали тормоза.

Ниже описан порядок перевода коробки передач из положения P (Парковка) в положение R (Задний ход).

1. Нажмите и удерживайте педаль тормоза.
2. Запустите двигатель или переведите ключ зажигания в положение ON.
3. Переведите рычаг селектора в необходимое положение.

Система блокировки переключения (при наличии).

Ключ зажигания можно извлечь из замка только в том случае, если рычаг селектора находится в положении P (Парковка).

Парковка

Полностью остановите автомобиль и продолжайте удерживать педаль тормоза. Переведите рычаг селектора в положение P (Парковка). Задействуйте стояночный тормоз и переведите ключ зажигания в положение LOCK или OFF. Покидая автомобиль, возьмите с собой ключ зажигания.

⚠ ОСТОРОЖНО

Если автомобиль находится на стоянке с работающим двигателем, не нажимайте педаль акселератора на длительное время. Это может привести к перегреву системы выпуска отработавших газов с последующим возгоранием.

Температура отработавших газов и выпускной системы очень высока. Не прикасайтесь к компонентам выпускной системы.

Не останавливайте автомобиль над сгораемыми материалами, например сухой травой, бумагой или листьями. Эти материалы могут загореться, что приведет к пожару.

Приемы эффективного вождения

- Ни в коем случае не переводите рычаг селектора из положения N (Нейтраль) или P (Парковка) в любое другое положение при нажатой педали акселератора.
- Ни в коем случае не переводите рычаг селектора в положение P (Парковка) при движении автомобиля.

Прежде чем перевести рычаг селектора в положение D (Движение) или R (Задний ход), обязательно полностью остановите автомобиль.

- Не переводите рычаг селектора в положение N (Нейтраль) при движении автомобиля. Это может привести к ДТП (так как торможение двигателем применить невозможно) и повреждению коробки передач.
- При движении автомобиля не держите ногу на педали тормоза. Даже легкий, но постоянный нажим на педаль может привести к перегреву тормозных механизмов, их преждевременному износу и даже выходу из строя.

- Прежде чем перейти на менее высокую передачу в спортивном режиме, уменьшите скорость движения. Если двигатель будет работать на оборотах, которые выходят за пределы допустимого диапазона, переход на менее высокую передачу может быть не выполнен.
- Покидая автомобиль, обязательно задействуйте стояночный тормоз. Не надейтесь на то, что установка трансмиссии в положение Р (Парковка) гарантирует неподвижность автомобиля.
- Двигаясь по скользкой дороге, соблюдайте предельную осторожность. Особенного внимания требуют торможение, ускорение и переключение передач. Резкое изменение скорости движения на скользкой дороге может привести к потере сцепления ведущих колес с дорожным покрытием, потере управления и ДТП.
- Оптимальные рабочие характеристики и экономичность обеспечиваются при плавном нажатии и отпуске педали акселератора.

ОСТОРОЖНО

Чтобы снизить вероятность тяжелой травмы или смерти, соблюдайте следующие правила.

- **ОБЯЗАТЕЛЬНО** пристегивайтесь ремнем безопасности. В случае столкновения человек, не пристегнутый ремнем безопасности, подвергается гораздо большей опасности травмирования или гибели, чем человек, правильно пристегнутый ремнем безопасности.
- Избегайте резких поворотов на высокой скорости.
- Не делайте резких движений рулевым колесом: избегайте резкой смены полосы движения и крутых, резких поворотов.
- Потеря управления при высокой скорости, характерной для автострады, опасна опрокидыванием автомобиля.

(продолжение следует)

(продолжение)

- Потеря управления нередко случается в том случае, если два или более колеса автомобиля оказываются вне проезжей части и водитель чрезмерно поворачивает рулевое колесо для возврата на дорогу.
- Если автомобиль оказался за пределами проезжей части, не делайте резких маневров. Вместо этого плавно уменьшите скорость, а затем верните автомобиль на проезжую часть.
- Компания HYUNDAI рекомендует придерживаться существующих скоростных ограничений.

ТОРМОЗНАЯ СИСТЕМА

Усилитель тормозов

Ваш автомобиль оборудован тормозной системой с усилителем, автоматически подстраиваемой в процессе нормальной эксплуатации.

Если в тормозной системе с усилителем произойдет потеря мощности в результате самопроизвольной остановки двигателя или по какой-либо иной причине, Вы все равно сможете остановить автомобиль, прикладывая к педали тормоза большее усилие, чем обычно. Тормозной путь, однако, увеличится.

Если не работает двигатель, то тормозное усилие будет последовательно уменьшаться при каждом нажатии педали тормоза. Не «качайте» педалью тормоза, если нарушено действие системы усиления тормозов.

«Качать» педалью тормоза можно только при необходимости поддержать управление автомобилем на скользкой дороге.

ОСТОРОЖНО

- Тормозная система

- Не держите ногу на педали тормоза во время движения. Это приведет к недопустимо высокому нагреву тормозов, чрезмерному износу тормозных накладок и колодок, а также к увеличению тормозного пути.
- На длинном и крутом спуске включайте более низкую передачу и избегайте продолжительного применения тормозов. Продолжительное применение тормозов приведет к их перегреву и может в конечном итоге стать причиной временной потери тормозного усилия.

(продолжение следует)

(продолжение)

- Увлажнение тормозов может привести к тому, что автомобиль не сможет замедляться как обычно и его будет «уводить» в сторону при их торможении. Определить степень влияния этого эффекта на тормозные характеристики можно путем небольшого пробного торможения. Всегда проверяйте таким способом работу тормозов после преодоления глубокого брода. Чтобы высушить тормоза, несильно включайте их во время движения вперед на безопасной скорости вплоть до восстановления нормальных тормозных характеристик.
- Всегда перед тем, как тронуться с места проверяйте положение педали тормоза и акселератора. Если вы не проверили положение педали акселератора и тормоза перед тем, как тронуться с места, вы можете нажать педаль акселератора вместо педали тормоза. Это может привести к серьезной аварии.

В случае отказа тормозов

В случае отказа рабочих тормозов во время движения автомобиля, можно аварийно остановиться с помощью стояночного тормоза. Тормозной путь, однако, будет намного длиннее обычного.

ОСТОРОЖНО

- Стояночный тормоз

Применение стояночного тормоза во время движения с обычной скоростью может привести к внезапной потере управления автомобилем. Если вам придется использовать стояночный тормоз для остановки автомобиля, будьте предельно осторожны при этом.

Индикатор износа дисковых тормозов

На вашем автомобиле установлены дисковые тормоза.

При износе тормозных колодок и необходимости их замены будет слышен предупреждающий звук высокого тона из передних или задних тормозов (при наличии). Этот звук может появляться и пропадать, или же раздаваться при каждом нажатии педали тормоза.

Помните, что при определенных дорожных условиях или климате первое торможение (или притормаживание) может сопровождаться визгом тормозов. Это нормальное явление, и не является признаком неисправности тормозов.

ВНИМАНИЕ

- **Во избежание дорогостоящего ремонта тормозов, не продолжайте движение с изношенными тормозными колодками.**
- **Всегда заменяйте тормозные колодки в комплекте для колес переднего или заднего моста.**

ОСТОРОЖНО

- Износ тормозов

Этот предупреждающий сигнал об износе тормозов свидетельствует о необходимости ремонта автомобиля. Пренебрежение этим звуковым предупреждением приведет в конце концов к потере эффективности тормозной системы, что, в свою очередь, может стать причиной серьезного дорожно-транспортного происшествия.

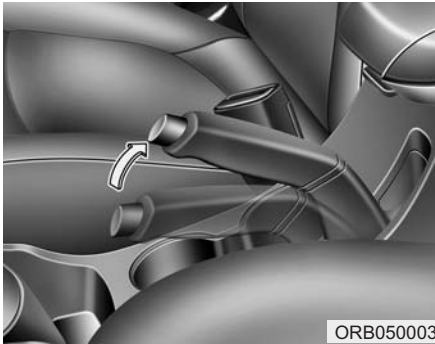

ORB050003

Стояночный тормоз

Применение стояночного тормоза

Для приведения в действие стояночного тормоза сначала нажмите на педаль рабочего тормоза, а затем, не нажимая на кнопку фиксации, поднимите рычаг стояночного тормоза.

При парковке автомобиля с механической коробкой передач на склоне, рекомендуется перевести рычаг переключения передач на более низкую передачу, или в положение "Р" (Парковка) для автомобиля с автоматической коробкой передач.

⚠ ВНИМАНИЕ

- Движение с включенным стояночным тормозом вызывает чрезмерный износ тормозных колодок (или накладок) и тормозных дисков.
- Не применяйте стояночный тормоз во время движения автомобиля, за исключением аварийных ситуаций. Это может привести к повреждению системы автомобиля и созданию аварийной ситуации.

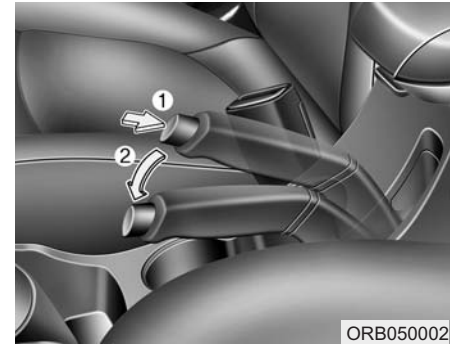

ORB050002

Отпускание стояночного тормоза

Для снятия со стояночного тормоза сначала нажмите на педаль рабочего тормоза и немного отожмите рычаг стояночного тормоза. Затем нажмите на кнопку фиксации (1) и опустите рычаг стояночного тормоза (2), удерживая кнопку в нажатом положении.

Если стояночный тормоз не отпускается или отпускается не полностью, рекомендуется обратиться к авторизованному дилеру компании HYUNDAI для проверки.

⚠ ОСТОРОЖНО

- Во избежание случайного движения автомобиля во время остановки и выхода из него не пользуйтесь рычагом селектора как стояночным тормозом. Включите стояночный тормоз и убедитесь в том, что рычаг селектора надежно зафиксирован в положении “Р” (Парковка).
- Никогда не разрешайте лицам, недостаточно знающим устройство автомобиля, или детям дотрагиваться до стояночного тормоза. Непреднамеренное отпускание стояночного тормоза может привести к тяжелым травмам.
- Во избежание непреднамеренного движения автомобиля, которое может травмировать находящихся в нем людей или пешеходов, паркуясь, необходимо всегда полностью включать стояночный тормоз.



Проверьте контрольную лампу тормозной системы поворотом ключа зажигания в положение ON (Вкл.) (но не запускайте двигатель). При включенном стояночном тормозе и ключе зажигания в положении START (Запуск) или ON (Вкл.) эта лампа должна гореть.

Перед началом движения убедитесь, что стояночный тормоз полностью отпущен, а контрольная лампа тормозной системы погасла.

Если контрольная лампа тормозной системы продолжает гореть после отпускания стояночного тормоза при работающем двигателе, то это может свидетельствовать о наличии неисправности в тормозной системе. На это следует немедленно обратить внимание.

По возможности, немедленно прекратите движение. Если это невозможно, будьте предельно внимательны при управлении автомобилем и продолжайте движение только до безопасного места или до станции технического обслуживания.

Антиблокировочная тормозная система (ABS) (при наличии)

ОСТОРОЖНО

Системы ABS (или ESC) не смогут предотвратить дорожно-транспортное происшествие, если управление автомобилем будет осуществляться неправильным или опасным способом. Несмотря на то, что управление автомобилем улучшается в ходе аварийного торможения, всегда поддерживайте безопасную дистанцию между вами и находящимися впереди объектами. В тяжелых дорожных условиях следует всегда снижать скорость.

Тормозной путь автомобилей, оборудованных антиблокировочной тормозной системой ABS (система контроля стабилизации курсовой устойчивости ESC) в определенных дорожных условиях может быть длиннее, чем у автомобилей без них.

(продолжение следует)

(продолжение)

К этим условиям, в которых следует снижать скорость, относятся:

- Неровные, щебенчатые или заснеженные дороги.
- Надетые колесные цепи.
- Дороги с ямами или с различной высотой поверхности.

Не следует проверять функции безопасности систем ABS (или ESC) на высоких скоростях и на поворотах. Это опасно для вас и других.

Система ABS постоянно отслеживает частоту вращения колес. В момент приближения блокировки колес, система ABS начнет периодически подстраивать прилагаемое к ним гидравлическое тормозное давление.

Если Вы тормозите в условиях, когда возможна блокировка колес, то можете услышать исходящий от тормозов тикающий звук или почувствовать его через педаль тормоза. Это нормальное явление, свидетельствующее об активном состоянии системы ABS.

Для получения максимального преимущества от системы ABS в опасной ситуации не пытайтесь управлять тормозным давлением или “качать” тормоза. Как можно сильнее нажмите педаль тормоза (или насколько это нужно исходя из ситуации) и предоставьте системе ABS управлять прилагаемыми к колесам тормозными силами.

* К СВЕДЕНИЮ

Когда автомобиль начнет движение после запуска двигателя, в моторном отсеке может послышаться щелчок. Это нормальное явление, свидетельствующее о правильности работы системы ABS.

- Даже при наличии системы ABS, автомобилю все же требуется достаточно большой тормозной путь. Всегда поддерживайте безопасную дистанцию между вами и находящимся впереди автомобилем.
- Всегда снижайте скорость на поворотах. Система ABS не поможет предотвратить дорожно-транспортное происшествие, возникшее по причине превышения скорости.
- На дорогах с поврежденным покрытием работа системы ABS может приводить к увеличению остановочного пути по сравнению с традиционными, оборудованными традиционной тормозной системой.



W-78



ВНИМАНИЕ

- **Включение и продолжительное горение контрольной лампы системы ABS свидетельствует о возможной неисправности в этой системе. В этом случае, однако, обычная тормозная система будет работать нормально.**
- **При повороте ключа зажигания в положение ON (Вкл.) контрольная лампа системы ABS включится примерно на 3 секунды.**

(продолжение следует)

(продолжение)

В это время будет проходить самодиагностика системы ABS, и лампа погаснет, если все нормально. Если лампа не погаснет, то это свидетельствует о возможной неисправности в системе ABS. Рекомендуется обратиться к авторизованному дилеру компании HYUNDAI.

* К СВЕДЕНИЮ

Если из-за чрезмерной разрядки аккумуляторной батареи Вы запускаете двигатель от источника питания источника, то двигатель может работать неровно с одновременным включением контрольной лампы системы ABS. Это происходит по причине низкого напряжения аккумуляторной батареи. Это не означает неисправность системы ABS.

- Не “качайте” тормоза!
- Подзарядите аккумуляторную батарею перед поездкой.

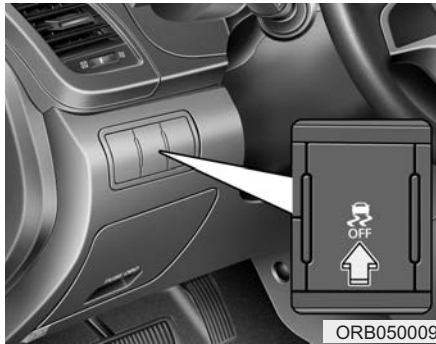

Система контроля стабилизации курсовой устойчивости (ESC) (при наличии)

Система контроля стабилизации курсовой устойчивости (ESC) способствует стабилизации автомобиля на крутых поворотах. Система ESC постоянно сопоставляет положение рулевого колеса и фактическую траекторию движения автомобиля. Система ESC прикладывает тормозное усилие к тем или иным тормозным механизмам автомобиля и воздействует на систему управления двигателем для того, чтобы помочь водителю сохранить намеченную траекторию движения автомобиля. Наличие этой системы не является поводом для несоблюдения

правил безопасного вождения. В любых обстоятельствах выбирайте такую скорость движения и такую манеру вождения, которая соответствует дорожным условиям.

⚠ ОСТОРОЖНО

Не развивайте скорость выше той, которая допускается с учетом текущих дорожных условий; не выполняйте повороты на высокой скорости. Система контроля стабилизации курсовой устойчивости (ESC) не предотвращает дорожно-транспортные происшествия. Избыточная скорость на крутых поворотах, резкое маневрирование и гидропланирование на мокрой дороге могут привести к тяжелым ДТП.

Работа системы ESC

Условие включения системы ESC

При включении зажигания индикаторная лампа системы ESC и индикаторная лампа ESC OFF загораются примерно на три секунды, затем гаснут. Это указывает на активацию системы ESC.

Если лампы надлежащим образом не гаснут, возможна неисправность системы ESC. При первой возможности передайте автомобиль для проверки официальному дилеру компании HYUNDAI.

Во время работы



Если система ESC действует, индикаторная лампа системы ESC начинает мигать.

- При торможении в условиях, при которых возможно блокирование колес, можно услышать посторонние звуки со стороны тормозных механизмов или ощутить толчки со стороны тормозной педали. Это нормально и является признаком работы системы ESC.
- При активации системы ESC двигатель может реагировать на нажатие педали акселератора не так, как это происходит в обычных условиях.
- В начале движения по грязной или скользкой дороге частота вращения коленчатого вала может не увеличиваться, даже если нажать педаль акселератора до отказа. Это делается для поддержания устойчивости автомобиля, чтобы сохранить сцепление колес с дорожным покрытием, и не является признаком неисправности.

Условие отключения системы ESC



Чтобы отменить срабатывание системы ESC, следует выполнить описанные ниже действия.

Состояние 1



Кратковременно нажмите кнопку отключения системы ESC (загорится индикатор отключения системы ESC). При таком состоянии функция управления двигателем не будет действовать. То есть не будет действовать только функция контроля тягового усилия (функция управления тормозной системой будет работать).

Состояние 2



Нажмите кнопку ESC OFF и удерживайте ее не менее 3 секунд. Загорится индикаторная лампа отключения системы ESC и включится звуковой сигнал напоминания об отключении системы ESC. При таком состоянии не будут действовать ни функция управления двигателем, ни функция управления тормозной системой. То есть не будет действовать ни одна функция системы контроля стабилизации курсовой устойчивости.

Если ключ зажигания перевести в положение LOCK или OFF при отключенной системе ESC, система ESC останется выключенной. При следующем запуске двигателя система ESC автоматически включится.

■ Индикаторная лампа системы ESC (мигает)



■ Индикаторная лампа отключения системы ESC (загорается)



Индикаторные лампы

При включении зажигания индикаторная лампа системы ESC загорается, затем гаснет (если система ESC работает нормально).

Индикаторная лампа системы ESC начинает мигать при срабатывании системы ESC. Если индикаторные лампы надлежащим образом не гаснут, возможна неисправность системы ESC. Если загорается контрольная лампа, при первой возможности передайте автомобиль для проверки официальному дилеру компании HYUNDAI. Индикатор отключения системы ESC загорается, если систему ESC отключить с помощью кнопки.

ОСТОРОЖНО

Мигание индикаторной лампы системы ESC указывает на то, что система ESC активна. Продолжайте движение осторожно, НИ В КОЕМ СЛУЧАЕ не пытайтесь ускорить движение. НИ В КОЕМ СЛУЧАЕ не нажимайте кнопку отключения системы ESC при мигании индикаторной лампы системы ESC. Это может привести к потере управления автомобилем и, как следствие, к ДТП.

ВНИМАНИЕ

При установке на автомобиле шин или колес разных размеров возможны неполадки в работе системы ESC. При замене шин следите за тем, чтобы их размер соответствовал размеру шин, установленных на автомобиль на заводе.

Использование кнопки отключения системы ESC

Во время движения

Режим отключения системы ESC следует использовать кратковременно в нестандартных ситуациях – например, для вывода автомобиля из грязи или снега. В такой ситуации может понадобиться отключить систему ESC, чтобы получить дополнительный крутящий момент на колесах. Отключая систему ESC во время движения, нажмите кнопку отключения системы ESC при движении по гладкой дороге.

ВНИМАНИЕ

Чтобы предотвратить повреждение коробки передач, соблюдайте следующие правила.

- Не допускайте слишком быстрого вращения колес одной оси в том случае, если горит контрольная лампа системы ESC, ABS или тормозной системы. При несоблюдении этого правила ремонт не покрывается условиями гарантии. Если описанные выше лампы горят, ограничьте мощность двигателя и не допускайте слишком быстрого вращения колес.
- Отключите систему ESC при испытании автомобиля на динамометре (индикатор отключения системы ESC должен загореться).

*** К СВЕДЕНИЮ**

Отключение системы ESC не влияет на работу тормозной системы или системы ABS.

Приемы эффективного торможения

ОСТОРОЖНО

- При выходе из автомобиля или его парковке, всегда ставьте стояночный тормоз в крайнее положение, и переводите рычаг селектора в положение “Парковка”. Автомобиль, на котором рычаг селектора не установлен в положение “Парковка”, а стояночный тормоз не задействован, может случайно тронуться с места и нанести травму вам или другим людям.
- При парковке, во избежание самопроизвольного движения, которое может причинить вред пассажирам или прохожим, следует задействовать стояночный тормоз автомобиля.

- Трогаясь с места парковки, отпустите стояночный тормоз и убедитесь в выключении его контрольной лампы.
- Преодоление брода может привести к увлажнению тормозных механизмов. Они могут также намочнуть во время мойки автомобиля. Влажные тормоза - это опасно! Тормозной путь автомобиля с влажными тормозами становится длиннее. Влажные тормоза могут также уводить автомобиль в сторону.
Чтобы высушить тормоза, несильно включайте их во время движения вплоть до восстановления нормальных тормозных характеристик. Будьте осторожны, чтобы не потерять управление автомобилем. Если нормальная работа тормозов не восстанавливается, рекомендуется остановиться в первом же безопасном месте и обратиться за помощью к авторизованному дилеру компании HYUNDAI.

- Не двигайтесь под уклон накатом. Это очень опасно. Не выключайте передачу во время движения. Для снижения скорости задействуйте тормозную систему, затем переключитесь на пониженную передачу, чтобы поддерживать безопасную скорость за счет торможения двигателем.
- Не водите автомобиль “на тормозах”. Не держите ногу на педали тормоза во время движения, поскольку это приводит к перегреву тормозов и снижению их эффективности, что может быть опасно. Это также усиливает износ компонентов тормозной системы.
- Если во время движения произойдет падение давления воздуха в одной из шин, плавно нажмите педаль рабочего тормоза и поддерживайте прямолинейное направление движения до полной остановки автомобиля. Когда скорость движения снизится достаточно, чтобы можно было безопасно свернуть на обочину, сделайте это и остановитесь в безопасном месте.
- Если на вашем автомобиле установлена автоматическая коробка передач, не допускайте медленного самопроизвольного движения автомобиля вперед. Чтобы не допустить движения вперед малым ходом, не прекращайте нажимать педаль тормоза остановленного автомобиля.
- Соблюдайте осторожность при парковке на уклоне. Задействуйте стояночный тормоз и переведите рычаг селектора в положение “Р” (Парковка). Чтобы не допустить самопроизвольного движения автомобиля при остановке на спуске, поверните передние колеса к бордюру. Чтобы не допустить самопроизвольного движения автомобиля при остановке на подъеме, поверните передние колеса в сторону от бордюра. При отсутствии бордюра, или если в силу других условий необходимо гарантировать неподвижность автомобиля, подставьте под колеса упоры.
- При определенных условиях стояночный тормоз может замерзнуть во включенном состоянии. Наиболее вероятной причиной этого является накопление снега или льда в области задних тормозов или увлажнение тормозов. При наличии опасности замерзания стояночного тормоза включайте его только на небольшое время, чтобы можно было перевести рычаг переключения передач в положение Р (Парковка) и подложить упоры под задние колеса для предотвращения движения автомобиля. Затем отпустите стояночный тормоз.
- Не удерживайте автомобиль на подъеме с помощью педали акселератора. Это может привести к перегреву коробки передач. Всегда пользуйтесь рабочим или стояночным тормозом.

ESS: Аварийный стоп-сигнал (при наличии)

Система аварийного стоп-сигнала предупреждает водителей движущихся следом автомобилей миганием стоп-сигнала, когда автомобиль внезапно останавливается или когда система ABS активируется при остановке. (Система активируется, когда скорость автомобиля превышает 55 км/ч и торможение автомобиля происходит с замедлением более 7 м/с² или система ABS активируется при экстренном торможении автомобиля)

Стоп-сигнал выключается, когда скорость автомобиля падает ниже 40 км/ч и система ABS деактивируется или заканчивается ситуация, вызвавшая резкую остановку.



ВНИМАНИЕ

Система аварийного стоп-сигнала не работает, если система аварийной световой сигнализации уже действует.

ПРИЕМЫ ЭКОНОМИЧНОГО ВОЖДЕНИЯ

Потребление топлива вашим автомобилем зависит главным образом от вашего стиля, времени и места вождения.

Каждый из этих факторов влияет на расстояние, которое автомобиль сможет пройти на одном литре (галлоне) топлива. Максимально экономичного вождения Вашего автомобиля и, соответственно, уменьшения расходов на топливо и ремонт помогают добиться следующие рекомендации:

- Управляйте автомобилем плавно. Ускоряйтесь умеренно. Не срывайтесь с места резко, не переключайте передачи нажатием педали акселератора до отказа и поддерживайте постоянную круизную скорость.
- Не устраивайте “гонки” между светофорами.

Старайтесь подстроить свою скорость под транспортный поток, чтобы не приходилось без особой необходимости менять передачи. По возможности, старайтесь избегать поездок в плотном транспортном потоке. Всегда держитесь на безопасном расстоянии от других автомобилей, чтобы не приходилось лишний раз тормозить. Это также снижает износ тормозов.

- Не водите автомобиль “на тормозах”. Чем быстрее движется автомобиль, тем больше топлива он потребляет. Вождение на умеренной скорости, особенно на шоссе, является одним из наиболее эффективных способов снижения расхода топлива.
- Не водите автомобиль “на тормозах” или “на сцеплении”. Это может увеличить потребление топлива и также повышает износ соответствующих компонентов. Кроме того, вождение с частично нажатой педалью тормоза может привести к перегреву компонентов тормозной системы, в результате чего снижается эффективность торможения и возникает угроза более серьезных последствий.
- Следите за состоянием шин. Поддерживайте в них рекомендованное давление. Несоответствующее давление, слишком высокое или слишком низкое, приводит к повышенному износу шин. Проверять давление в шинах нужно по крайней мере ежемесячно.
- Следите за правильностью углов установки колес. Нарушение их установки может произойти в результате удара по бордюру или слишком быстрого движения по неровным поверхностям. Неправильные углы установки колес приводят к повышенному износу шин и другим проблемам, в том числе, к увеличению потребления топлива.
- Поддерживайте хорошее состояние автомобиля. Экономии топлива и снижению расходов на техническое обслуживание способствует соблюдение регламента технического обслуживания, приведенного в разделе 7. Если вам приходится ездить в тяжелых дорожных условиях, то может потребоваться более частое техническое обслуживание (подробную информацию см. в разделе 7).

- Поддерживайте чистоту автомобиля. Для обеспечения максимального срока службы необходимо содержать его в чистоте, не допуская скопления коррозионно-активных веществ. Особенно важно, чтобы под днищем не накапливались грязь, лед и т.п. Эти отложения увеличивают массу автомобиля, что приводит к увеличению потребления топлива, а также усиливают коррозию.
- Не перегружайте автомобиль. Не перевозите в автомобиле ненужный груз. Лишний груз увеличивает потребление топлива.
- Не позволяйте двигателю работать на холостом ходу дольше, чем это необходимо. Если Вы чего-то ждете (не на светофоре), остановите двигатель и запустите его, когда будете готовы возобновить движение.
- Помните, что ваш автомобиль не требует длительного прогрева. После запуска двигателя дайте ему поработать 10 - 20 секунд, прежде чем включить передачу. Тем не менее, в мороз следует давать двигателю чуть большее время для прогрева.
- Не перегружайте двигатель и не допускайте его работы на недопустимо высоких оборотах. Перегрузка двигателя происходит, когда скорость движущегося на высокой передаче автомобиля слишком мала и выражается в его “дергании”. Если это происходит, выберите более низкую передачу. “Разгон” двигателя означает его работу на оборотах, превышающих безопасный для него предел. Этого можно избежать путем переключения на рекомендованные передачи.
- Экономно пользуйтесь кондиционером воздуха. Система кондиционирования потребляет часть мощности двигателя, поэтому использование этой системы приводит к повышенному расходу топлива.
- Расход топлива также увеличивается при открывании окон на высоких скоростях.
- Расход топлива повышается при боковом и встречном ветре. Чтобы компенсировать некоторые из этих потерь, при движении в таких условиях следует уменьшить скорость.

Поддержание хорошего состояния автомобиля важно как для экономичности эксплуатации, так и для безопасности. По этой причине рекомендуется проводить плановые осмотры и технические обслуживания у авторизованного дилера компании HYUNDAI.

ОСТОРОЖНО

- Остановка двигателя во время движения

Никогда не останавливайте двигатель для движения накатом на спуске или в любое другое время, когда автомобиль находится в движении. При неработающем двигателе не будут правильно функционировать системы усиления рулевого управления и тормозов. Вместо этого, не останавливая двигатель, выберите такую передачу, на которой будет можно будет использовать торможение двигателем. Кроме того, выключение зажигания во время движения может сопровождаться блокировкой рулевого колеса, что приведет к потере рулевого управления автомобилем и, в конечном итоге, к тяжелым травмам или смерти.

ДВИЖЕНИЕ В ОСОБЫХ ДОРОЖНЫХ УСЛОВИЯХ



Опасные дорожные условия

В опасных дорожных условиях, когда дорога покрыта водой, снегом, льдом, грязью, песком и т.п., выполняйте следующие рекомендации:

- Управляйте автомобилем осторожно, увеличив дистанцию на торможение.
- Избегайте резких действий при управлении педалью тормоза или рулем.
- Выполняя торможение на автомобиле, не оборудованном системой ABS, “качайте” педаль тормоза, что должно сопровождаться включением-выключением контрольной лампы, вплоть до остановки.

⚠ ОСТОРОЖНО

- ABS

Не “качайте” педаль тормоза на автомобилях, оборудованных системой ABS.

- Если автомобиль увяз в снегу, грязи или песке, используйте вторую передачу. Работайте плавно педалью акселератора, избегая пробуксовывания ведущих колес.
- Если ведущие колеса автомобиля пробуксовывают на льду, в снегу или грязи, для повышения сцепления ведущих колес с дорогой подкладывайте под них песок, каменную соль, колесные цепи и другие нескользящие материалы.

⚠ ОСТОРОЖНО

- Понижение передачи

Понижение передачи в автоматических коробках при движении по скользкой дороге может привести к дорожно-транспортному происшествию. Резкое изменение частоты вращения колеса может стать причиной его пробуксовывания. Будьте осторожны, понижая передачи на скользких дорогах.

Раскачивание автомобиля

Если необходимо раскачать автомобиль, чтобы высвободить его из снега, песка или грязи, сначала покачайте рулевое колесо вправо-влево, чтобы расчистить место вокруг передних колес. Затем, для автомобилей с механической коробкой передач, переключайтесь между режимами заднего и переднего хода (1-я передача и задний ход), а для автомобилей с автоматической коробкой передач - между режимом "R" (задний ход) и любым режимом переднего хода. Не форсируйте двигатель. Колеса должны вращаться как можно медленнее. Если вам не удастся выбраться после нескольких попыток, то, во избежание перегрева двигателя и возможного повреждения коробки передач, придется задействовать другой автомобиль и преодолеть опасный участок с помощью буксировки.

ВНИМАНИЕ

Продолжительная раскачка может привести к перегреву двигателя, повреждению или отказу коробки передач, а также повреждению шин.

ОСТОРОЖНО

- Пробуксовывание колес

Не допускайте пробуксовывания колес, особенно на скоростях выше 56 км/ч (35 миль/ч).

Пробуксовывание колес с высокой частотой при неподвижном автомобиле может привести к перегреву шин с возможностью их разрыва и ранения окружающих.

* К СВЕДЕНИЮ

Перед тем как приступить к раскачке автомобиля, необходимо отключить электронную систему контроля стабилизации курсовой устойчивости (ESC).

ОСТОРОЖНО

Если автомобиль увяз в снегу, грязи, песке и т.п. вы, возможно, захотите высвободить его за счет раскачивания вперед-назад. Не делайте этого, если вблизи автомобиля есть люди или какие-либо объекты. В процессе раскачивания автомобиль может неожиданно высвободиться из ловушки, начать движение вперед или назад и причинить вред окружающим людям или объектам.



ОВН058035L

Выполнение плавных поворотов

Старайтесь не тормозить и не менять передачи на поворотах, особенно на мокрой дороге. В идеале, повороты всегда следует проходить с небольшим ускорением. Выполнение этих рекомендаций позволяет свести износ шин к минимуму.



ОВН058054L

Управление автомобилем в ночное время

Поскольку ночное вождение опаснее дневного, следует помнить несколько важных советов:

- Уменьшите скорость и увеличьте дистанцию между вами и другими автомобилями, поскольку в ночное время снижается видимость, особенно на дорогах без уличного освещения.

- Отрегулируйте зеркала, чтобы уменьшить отблеск фар других автомобилей.
- Поддерживайте чистоту фар, а на автомобилях, не оборудованных автоматической системой регулировки фар, - также и правильность их регулировки. Грязные или неправильно отрегулированные фары намного ухудшат видимость ночью.
- Не смотрите прямо в фары встречных автомобилей. Можно получить временное ослепление, и вашим глазам потребуется несколько секунд, чтобы снова привыкнуть к темноте.

Управление автомобилем под дождем

Дождь и мокрые дороги могут представлять опасность для управления автомобилем, особенно, если Вы не подготовлены к движению по скользкому дорожному покрытию. При управлении автомобилем под дождем необходимо учитывать следующее:

- Сильный ливень значительно ухудшает видимость и приводит к увеличению тормозного пути, поэтому уменьшите скорость.
- Поддерживайте хорошее состояние очистителя ветрового стекла. Меняйте щётки стеклоочистителя, если они начинают делать полосы и пропускать отдельные области ветрового стекла при работе.
- Плохое состояние шин может привести к их пробуксовыванию на мокром дорожном покрытии во время резкой остановки и стать причиной дорожно-транспортного происшествия. Шины должны быть в хорошем состоянии.

- Включите фары, чтобы другим водителям стало легче заметить вас.
- Слишком быстрое движение через большие лужи может повлиять на состояние тормозной системы. Если приходится двигаться по лужам, старайтесь двигаться медленно.
- Если Вы полагаете, что тормоза намочли, несколько раз слегка нажмите педаль тормоза во время движения, вплоть до восстановления нормальных тормозных характеристик.

Управление автомобилем в затопленных местах

Старайтесь не ездить через затопленные места, если Вы не уверены в том, что уровень воды не превышает нижней части колесных ступиц.

Проезжайте любые водные преграды медленно. Поскольку могут быть нарушены тормозные характеристики, выбирайте соответствующую дистанцию.

После преодоления водной преграды, высушите тормоза путем их неоднократного и несильного применения на низкой скорости.

Движение по бездорожью

По бездорожью следует двигаться аккуратно, так как камни или корни деревьев могут повредить автомобиль. Ознакомьтесь с условиями движения по бездорожью до начала движения.



Продолжительное движение на высокой скорости

Шины

Отрегулируйте давление в шинах в соответствии с техническими характеристиками. Низкое давление в шинах приведет к их перегреву и возможному повреждению.

Избегайте использования изношенных или поврежденных шин, что может привести к снижению сцепления с дорогой или их разрыву.

* К СВЕДЕНИЮ

Никогда не превышайте максимальное давление, указанное на шинах.

⚠ ОСТОРОЖНО

- Недостаточное или избыточное давление воздуха в шинах может приводить к трудностям в управлении, вплоть до его потери, а неожиданный разрыв шины - к дорожно-транспортным происшествиям, травмам и даже к смерти. Всегда проверяйте давление в шинах перед поездкой.

Рекомендованные значения давления в шинах указаны в пункте "Шины и колеса" раздела 8.

- Опасно управлять автомобилем, на шинах которого отсутствует или недостаточно глубокий рисунок протектора.

Изношенные шины могут приводить к потере управления автомобилем, столкновениям, травмам и даже к смерти. Их необходимо как можно быстрее заменить и никогда не использовать для движения. Всегда проверяйте протектор шин перед поездкой.

(продолжение следует)

(продолжение)

Дополнительная информация и предельные значения глубины протектора указаны в пункте "Шины и колеса" раздела 7.

Топливо, охлаждающая жидкость двигателя и моторное масло

Движение на высокой скорости требует больше топлива, чем при обычном движении в городских условиях. Не забывайте проверять уровень охлаждающей жидкости и моторного масла.

Приводной ремень

Ослабление или повреждение приводного ремня может приводить к перегреву двигателя.

ДВИЖЕНИЕ В ЗИМНИХ УСЛОВИЯХ



1JBV3305

Более суровые условия зимней погоды приводят к повышенному износу компонентов и другим проблемам. С целью их минимизации выполняйте приведенные далее рекомендации.

Заснеженная или обледенелая дорога

Для передвижения по глубокому снегу может потребоваться установить зимние шины или колесные цепи. При выборе зимних шин следует придерживаться типа и размера, соответствующих характеристикам шин, установленных на автомобиль производителем. Несоблюдение этого правила может оказать отрицательное влияние на безопасность и управляемость автомобиля. Более того, движение на высокой скорости, резкое ускорение и торможение, а также крутые повороты потенциально весьма опасны.

Для снижения скорости старайтесь как можно чаще использовать торможение двигателем. Резкое торможение на заснеженных или обледенелых дорогах может приводить к пробуксовкам. Поддерживайте достаточную дистанцию между Вашим и впереди идущим автомобилем. Кроме того, нажимайте педаль тормоза плавно. Следует иметь в виду, что установка колесных цепей на шинах увеличит тяговую силу, но не предотвратит боковой снос.

* К СВЕДЕНИЮ

Использование колесных цепей разрешено законом не во всех странах. Перед их установкой сверьтесь с законодательством.

Зимние шины

Если Вы собираетесь установить зимние шины, проследите, чтобы они были радиального типа, и соответствовали по своему размеру и допустимой нагрузке шинам, установленным на автомобиль производителем. Чтобы управление автомобилем при всех погодных условиях проходило сбалансированно, зимние шины следует устанавливать на все четыре колеса. Помните, что сила сцепления зимних шин с сухой дорогой может быть меньше, чем у шин, установленных производителем. Будьте внимательны при управлении автомобилем, даже на чистой дороге. Рекомендации по максимальной скорости можно получить у продавца шин.

⚠ ОСТОРОЖНО**- Размер зимних шин**

Зимние шины должны быть аналогичны по размеру и типу стандартным шинам автомобиля.

Несоблюдение этого правила окажет отрицательное влияние на безопасность и управляемость автомобиля.

Не устанавливайте шипованные шины без предварительного уточнения местных и государственных правил на предмет возможных ограничений их использования.



1JBA4068

Колесные цепи

Поскольку боковины радиальных шин тоньше, их можно повредить при установке на них цепей определенного типа. По этой причине рекомендуется пользоваться вместо колесных цепей зимними шинами. Не устанавливайте цепи на алюминиевых колесах, которые могут быть повреждены цепями. Если же цепи нужны, используйте цепи проволочного типа толщиной менее 12 мм (0,47 дюйма). Действие гарантии производителя не распространяется на повреждения автомобиля, возникшие в результате неправильного использования колесных цепей.

Колесные цепи следует устанавливать только на передних шинах.

⚠ ВНИМАНИЕ

- Следите за тем, чтобы колесные цепи соответствовали шинам по своему размеру и типу. неподходящие цепи могут нанести повреждение корпусу и подвеске автомобиля, что не покрывается гарантией производителя. Кроме того, соединительные крюки колесных цепей могут быть повреждены после соударения с компонентами автомобиля, в результате чего цепь может сорваться с шины. Колесные цепи должны быть сертифицированы на соответствие стандарту SAE по классу "S".
- Постоянно проверяйте надежность установки цепей с интервалами 0,5 - 1 км (0,3 - 0,6 мили). При ослаблении цепей подтяните их или установите заново.

Установка цепей

Устанавливая цепи, следуйте инструкциям производителя и затягивайте их как можно плотнее. С установленными цепями вести автомобиль следует медленно. Если Вы услышите звук касания цепей о корпус или о шасси, остановитесь и подтяните их. Если они все еще ударяются, уменьшите скорость вплоть до прекращения этого звука. Снимите цепи сразу после выезда на чистую дорогу.

ОСТОРОЖНО

- Установка цепей

Для установки колесных цепей паркуйте автомобиль на ровной площадке в стороне от транспортного потока. Включите аварийную световую сигнализацию и поставьте аварийный треугольник позади автомобиля (при наличии). Перед тем как приступить к установке цепей, всегда ставьте рычаг селектора в положение "P" (Парковка), задействуйте стояночный тормоз и останавливайте двигатель.

ОСТОРОЖНО

- Колесные цепи

- Использование колесных цепей может оказать отрицательное влияние на управляемость автомобиля.
- Не превышайте скорость 30 км/ч (20 миль/ч) или рекомендованный производителем цепей предел, в зависимости от того, что ниже.
- При вождении соблюдайте осторожность, избегая ухабов, ям, крутых поворотов и прочих дорожных опасностей, которые могут вызвать подскок автомобиля.
- Избегайте крутых поворотов и торможения с заблокированными колесами.

ВНИМАНИЕ

- Ошибки в выборе размера цепей и их установке могут привести к повреждению тормозных магистралей, подвески, кузова и колес.
- Прекратите движение и подтяните цепи сразу после того, как Вы услышите их стук об автомобиль.

Используйте высококачественную этиленгликолевую охлаждающую жидкость

Эта жидкость залита в систему охлаждения при поставке автомобиля. Это единственно допустимый тип охлаждающей жидкости, поскольку способствует предотвращению коррозии и замерзания системы охлаждения и смазыванию водяного насоса. Замена или подливка охлаждающей жидкости должны проводиться в соответствии с интервалами технического обслуживания, приведенными в разделе 7. При подготовке к зимнему сезону проверьте охлаждающую жидкость на соответствие ее точки замерзания ожидаемым зимой температурам.

Проверка аккумуляторной батареи и кабелей

Зимой аккумуляторная батарея испытывает дополнительную нагрузку. Осмотрите аккумуляторную батарею и кабели в соответствии с инструкциями, приведенными в разделе 7.

Проверять состояние аккумуляторной батареи рекомендуется у авторизованного дилера компании HYUNDAI.

Замена масла на зимнее (по необходимости)

Для некоторых климатических зон рекомендуется использовать в холодную погоду зимнее масло, обладающее низкой вязкостью. Рекомендации приведены в разделе 8. Если Вы не уверены, какой должна быть вязкость используемого Вами масла, рекомендуется обратиться к авторизованному дилеру компании HYUNDAI.

Проверка свечей и системы зажигания

Осмотрите свечи зажигания в соответствии с инструкциями, приведенными в разделе 7, и замените их при необходимости. Всегда проверяйте проводку системы зажигания на предмет растрескивания, износа или иных повреждений.

Чтобы не допустить замерзания замков

Чтобы не допустить замерзания замков, впрысните в замочную скважину разрешенную к применению противообледенительную жидкость или глицерин. Чтобы снять покрывший замок лед, обрызгайте его допущенной к применению противообледенительной жидкостью. Если замок замерз изнутри, его, возможно, удастся разморозить с помощью нагретого ключа. Чтобы не обжечься, обращайтесь с нагретым ключом осторожно.

Заливайте в систему стеклоомывателя только разрешенную к применению незамерзающую жидкость

Чтобы не допустить замерзания воды в системе стеклоомывателя, заправляйте ее разрешенной к применению незамерзающей жидкостью, следуя указанным на его емкости рекомендациям. Незамерзающую жидкость для мойки стекол можно приобрести у авторизованного дилера компании HYUNDAI и в большинстве магазинов автомобильных товаров. Не используйте для мойки стекол охлаждающую жидкость для двигателя и незамерзающие жидкости других типов, поскольку они могут повредить окраску.

Не допускайте замерзания стояночного тормоза

При определенных условиях стояночный тормоз может замерзнуть во включенном состоянии. Наиболее вероятной причиной этого является накопление снега или льда в области задних тормозов или увлажнение тормозных механизмов. При наличии опасности замерзания стояночного тормоза включайте его только на небольшое время, чтобы можно было перевести рычаг селектора в положение "Р" и подложить упоры под задние колеса для предотвращения движения автомобиля. Затем отпустите стояночный тормоз.

Не допускайте скапливания льда и снега под днищем автомобиля

При некоторых условиях, возможно накопление снега и льда под крыльями автомобиля, что может мешать рулевому управлению. При движении в суровых зимних условиях, когда могут происходить такие явления, необходимо периодически осматривать днище автомобиля, чтобы быть уверенным, что ничто не мешает движению колес и компонентов рулевого управления.

Перевозка аварийного оборудования

С собой необходимо брать аварийное оборудование, соответствующее тяжести погодных условий. Возможно, вам понадобятся колесные цепи, буксирные тросы или цепи, фонарик, сигнальные ракеты, песок, лопата, кабель для запуска двигателя от внешнего источника питания, скребок для чистки стекол, перчатки, подстилка на землю, комбинезоны, одеяло и т.п.

Не размещайте посторонние предметы и материалы в подкапотном пространстве

размещение в подкапотном пространстве автомобиля посторонних предметов и материалов, препятствующих охлаждению двигателя, может привести к неисправности или возгоранию. Производитель не несет ответственности за ущерб, вызванный такими Действиями.

БУКСИРОВКА ПРИЦЕПА

Буксировка при помощи автомобиля должна производиться в соответствии с Правилами дорожного движения конкретной страны.

Поскольку законы разных стран отличаются друг от друга, могут отличаться и требования к буксировке прицепов, автомобилей и других транспортных средств или самоходных механизмов. Рекомендуется обратиться за консультацией к авторизованному дилеру компании HYUNDAI.

ОСТОРОЖНО

- Буксировка прицепа

Если Вы не используете соответствующее оборудование или неправильно управляете автомобилем при буксировке прицепа, то существует опасность потери управления. Например, если прицеп слишком тяжелый, тормозная система может работать недостаточно эффективно - или не работать вообще. Вы и ваши пассажиры можете получить тяжелую или смертельную травму. Приступать к буксировке прицепа можно только в случае соблюдения всех указанных в этом разделе шагов.

ОСТОРОЖНО

- Ограничения по массе

Убедитесь перед буксировкой, что полная масса прицепа, полная масса автомобиля с прицепом, полная масса автомобиля, полная нагрузка на ось и нагрузка на дышло прицепа соответствуют установленным ограничениям.

* К СВЕДЕНИЮ

- Для стран Европы

- Максимально допустимую нагрузку на задний мост можно превысить не более, чем на 15 %, а максимально допустимую массу автомобиля с грузом - не более, чем на 10 % или 100 кг (220,4 фунта) (используется наименьшая из этих величин). При такой нагрузке скорость автомобиля не должна превышать 100 км/ч (62,1 мили в час) для автомобилей категории M1 и 80 км/ч (49,7 мили в час) для категории N1.
- При буксировке прицепа дополнительная нагрузка, приложенная к сцепному устройству прицепа, может привести к превышению максимально допустимой нагрузки на задние шины, но не более чем на 15 %. В этом случае скорость автомобиля не должна превышать 100 км/ч, а также следует убедиться, что давление задних шин по крайней мере на 20 кПа (0,2 бар) выше обычного рекомендуемого давления (т. е. без прицепа).

 **ВНИМАНИЕ**

Неправильная буксировка прицепа может повредить автомобиль, а его дорогостоящий ремонт не будет покрываться гарантией. Для обеспечения правильности буксировки прицепа следуйте приведенным в этом разделе рекомендациям.

Ваш автомобиль способен перевозить прицеп. Массу прицепа, которую может буксировать ваш автомобиль, можно определить по информации в пункте “Масса прицепа”, находящемся далее в этом разделе.

Помните, что буксировка отличается по своему характеру от управления одиночным автомобилем. Меняется управляемость, износ и потребление топлива. Для обеспечения успешной и безопасной буксировки требуется соответствующее оборудование, которое должно правильно использоваться.

В этом разделе содержится много проверенных временем важных советов, а также правила безопасности. Многие из этих правил важны для безопасности Вас и Ваших пассажиров. Внимательно прочитайте этот раздел перед началом буксировки.

Силовые компоненты, такие как двигатель, коробка передач, колесные узлы и шины в результате добавления массы вынуждены работать более напряженно. Двигатель должен будет работать при несколько более высоких оборотах и повышенных нагрузках. Эта дополнительная нагрузка приводит к повышенному выделению тепла. Кроме того, прицеп вносит существенный вклад в увеличение аэродинамического сопротивления, что повышает требования к тяговой мощности.

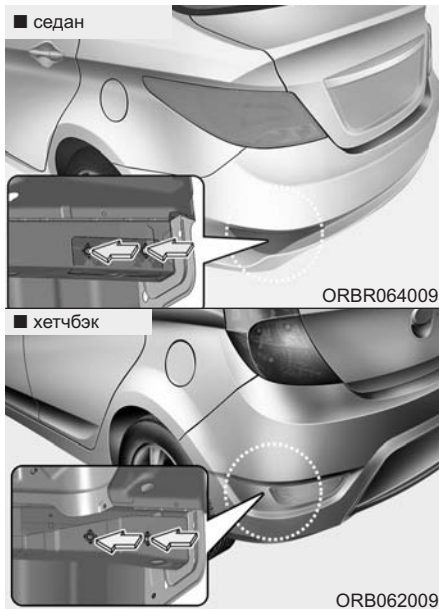

* К СВЕДЕНИЮ

- Расположение буксирного приспособления прицепа

Монтажные отверстия для буксирных приспособлений расположены по обе стороны кузова позади задних колес.

Сцепные устройства

Важно иметь правильное сцепное оборудование. Боковой ветер, проходящий близко автопоезд и неровные дороги - вот некоторые из причин, по которым следует иметь подходящее сцепное устройство. Соблюдайте следующие правила:

- Потребуется ли вам просверливать отверстия в корпусе автомобиля для установки сцепного устройства прицепа? Если да, то не забывайте их герметизировать после снятия этого устройства.

В противном случае в салон может проникнуть смертельно опасный угарный газ (СО), входящий в состав отработавших газов, а также грязь и вода.

- Бамперы автомобиля не предназначены для закрепления на них сцепных устройств. Не крепите к ним временные и другие сцепные устройства. Пользуйтесь только теми сцепными устройствами, которые крепятся к раме, а не к бамперу.
- Для приобретения буксировочных принадлежностей HYUNDAI рекомендуется обратиться к авторизованному дилеру компании HYUNDAI.

Страховочные цепи

Между автомобилем и прицепом необходимо закрепить страховочные цепи. Проведите страховочные цепи под дышло прицепа, чтобы оно не упало на дорогу в случае его отсоединения от сцепного устройства.

Инструкции по использованию страховочных цепей могут прилагаться производителем сцепного устройства или прицепа. Следуйте рекомендациям производителя по креплению страховочных цепей. Всегда оставляйте подсоединение прицепа в достаточно ослабленном состоянии для прохождения поворотов. Никогда не допускайте волочения по земле страховочных цепей.

Тормозная система прицепа

Если на вашем прицепе имеется тормозная система, убедитесь в ее соответствии требованиям государственных нормативных актов, а также в правильности ее установки и работы.

Если масса Вашего прицепа превышает максимально допустимую массу для прицепов без тормозной системы, то прицеп необходимо автономной тормозной системой. Для обеспечения правильности установки, регулировки и технического обслуживания тормозной системы прицепа необходимо ознакомиться с прилагаемыми к ней инструкциями и в точности следовать им.

- Никогда не занимайтесь переоборудованием и не изменяйте тормозную систему своего автомобиля.



ОСТОРОЖНО

- Тормозная система прицепа

Не пользуйтесь прицепом с автономной тормозной системой при наличии сомнений в правильности ее настройки Вами.

Настройка тормозной системы требует профессиональной работы. Обратитесь в мастерскую по ремонту прицепов и доверьте выполнение этой работы опытным и квалифицированным специалистам.

Управление автомобилем с прицепом

Буксировка прицепа требует определенных навыков. Перед выездом на дорогу необходимо ознакомиться с устройством прицепа. Ознакомьтесь с особенностями управления (в том числе торможения) автомобилем, к массе которого добавлена дополнительная масса прицепа. Всегда помните, что теперь ваше транспортное средство стало намного длиннее, а управлять им сложнее, чем одиночным автомобилем.

Перед поездкой проверьте сцепное устройство и платформу прицепа, страховочные цепи, электрические разъемы, фонари, шины и регулировку зеркал. Если на прицепе установлена электрическая тормозная система, начните движение и проверьте ее работу с помощью пульта ручного управления. Это позволяет вам одновременно проверить электрический разъем.

Во время поездки периодически проверяйте надежность крепления груза, а также работу тормозной системы и фонарей прицепа.

Расстояние до впереди идущего автомобиля

Поддерживайте в два раза большее расстояние до впереди идущего автомобиля по сравнению с движением без прицепа. Это поможет вам избежать резкого торможения и поворотов.

Обгон

Если во время буксировки прицепа Вы захотите обогнать другое транспортное средство, то следует учесть, что вам потребуется намного большее расстояние впереди. И по причине увеличившейся длины надо будет оставить намного большее расстояние перед обгоняемым транспортным средством, чтобы можно было вернуться на свою полосу.

Движение задним ходом

Возьмитесь за нижнюю часть рулевого колеса одной рукой. Затем, чтобы передвинуть прицеп влево, просто двигайте руку влево. Чтобы передвинуть прицеп вправо, двигайте руку вправо. Всегда подавайте назад медленно и, по возможности, попросите кого-нибудь направлять вас.

Прохождение поворотов

Поворачивая с прицепом, делайте более плавные повороты, чем обычно. Это надо делать, чтобы не допустить наезда на бордюрный камень, грунтовые обочины, дорожные знаки, деревья и другие объекты. Не делайте резких или внезапных маневров. Заблаговременно включайте сигналы поворота.

Указатели поворота при буксировке прицепа

На время буксировки прицепа автомобиль должен иметь другие указатели поворота и дополнительную проводку. При каждом включении указателей при выполнении поворота или смены полосы на приборной панели будут мигать зеленые стрелки. При правильном соединении, одновременно с этим должны также мигать фонари прицепа, предупреждая других водителей о вашем намерении повернуть, сменить полосу или остановиться.

Если Вы буксируете прицеп, то зеленые стрелки поворота на приборной панели будут мигать даже в случае перегорания на прицепе ламп указателей поворота. Таким образом Вы можете считать, что водители позади вас видят ваши сигналы, что не соответствует истине. Важно время от времени проверять лампы прицепа, чтобы быть уверенным, что они все еще работают. Фонари прицепа необходимо проверять также при каждом отсоединении и присоединении проводки.

Не подключайте систему световых приборов прицепа непосредственно к аналогичной системе автомобиля. Пользуйтесь только специальным, разрешенным к применению жгутом проводов прицепа.

Авторизованный дилер компании HYUNDAI может помочь вам с монтажом жгута проводки.

ОСТОРОЖНО

Использование не разрешенных к применению жгутов проводки прицепа может привести к повреждению электрической системы автомобиля и/или травме.

Управление автомобилем на склонах

Перед тем как начать спуск по длинному или крутому склону, уменьшите скорость и выберите более низкую передачу. Если не выбрать более низкую передачу, то, возможно, придется настолько интенсивно использовать тормозную систему, что она перегреется и потеряет эффективность.

На продолжительном подъеме, чтобы уменьшить вероятность перегрева двигателя и коробки передач, следует выбрать более низкую передачу и снизить скорость примерно до 70 км/ч (45 миль/ч).

Если масса вашего прицепа превышает максимально разрешенную массу прицепа без тормозной системы, и на автомобиле установлена автоматическая коробка передач, то во время буксировки прицепа следует пользоваться положением "D" (Движение).

Использование положения "D" (Движение) во время буксировки прицепа поможет свести к минимуму накопление тепла и продлить срок службы коробки передач.

ВНИМАНИЕ

- **Чтобы не допустить перегрева двигателя при буксировке прицепа на крутых склонах (уклон более 6 %), внимательно следите за указателем температуры охлаждающей жидкости.**

Если стрелка указателя начнет приближаться к зоне H (или 130 °C), то, при первой безопасной возможности, сверните на обочину, остановите автомобиль и дайте двигателю поработать на холостом ходу до его охлаждения.

Продолжить движение можно будет после достаточного охлаждения двигателя.

- **Для снижения вероятности перегрева двигателя и коробки передач, выбор скорости движения необходимо делать с учетом массы прицепа и крутизны склона.**

Парковка на склонах

Как правило, если автомобиль снабжен прицепом, его парковка на склонах недопустима. Непредвиденное скатывание автомобиля с прицепом вниз по склону может привести к серьезным травмам и гибели людей.

⚠ ОСТОРОЖНО**- Парковка на склонах**

Парковка автомобиля с прицепом на склоне может привести к тяжелым травмам или смерти людей в случае отказа тормозной системы прицепа.

Тем не менее, если автомобиль с прицепом необходимо припарковать на склоне, следует выполнить следующие действия:

1. Остановите автомобиль в месте парковки. Поверните рулевое колесо в направлении бордюра (вправо, при парковке в сторону подножия склона; влево, при парковке в сторону вершины).
2. Если автомобиль укомплектован механической коробкой передач, установите рычаг переключения передач в нейтральное положение. Если автомобиль оборудован автоматической коробкой передач, рычаг селектора в положение "P" (Парковка).
3. Задействуйте стояночный тормоз и остановите двигатель.
4. Поместите упоры под колеса прицепа со стороны подножия склона.
5. Запустите двигатель. Удерживая педаль тормоза нажатой, переведите рычаг в нейтральное положение, отпустите стояночный тормоз и медленно отпускайте педаль рабочего тормоза до тех пор, пока упоры под колесами прицепа полностью не воспримут нагрузку.

6. Снова нажмите педаль рабочего тормоза, задействуйте стояночный тормоз и переведите рычаг переключения передач в положение "R" (Задний ход) (механическая коробка передач) или в положение "P" (Парковка) (автоматическая коробка передач).
7. Остановите двигатель, отпустите педаль тормоза. Стояночный тормоз не отпускайте.

⚠ ОСТОРОЖНО**- Стояночный тормоз**

Опасно выходить из автомобиля, если стояночный тормоз включен не полностью.

При работающем двигателе может начаться самопроизвольное движение автомобиля. Вы, а также и другие люди можете получить серьезную или смертельную травму.

Перед троганием с места парковки на склоне

1. При нахождении рычага механической коробки передач на в нейтральном положении, а автоматической - в положение Р (Парковка), нажмите педаль тормоза и удерживайте ее, выполняя следующие действия:
 - запуск двигателя;
 - включение передачи;
 - отпуск стояночного тормоза.
2. Медленно снимите ногу с педали тормоза.
3. Двигайтесь медленно, пока прицеп не освободит упоры.
4. Остановите автомобиль и попросите кого-нибудь убрать упоры.

Техническое обслуживание при буксировке прицепа

В условиях регулярной буксировки прицепа автомобиль будет чаще нуждаться в техническом обслуживании. Важно обращать особое внимание на проверку уровней моторного масла, жидкости в автоматической коробке передач, масла в редукторе ведущего моста и охлаждающей жидкости. Кроме того, очень важно часто проверять состояние тормозной системы. В данном руководстве описан каждый пункт проверки, которые можно легко найти с помощью оглавления. Если Вы буксируете прицеп, перед началом поездки полезно просмотреть эти разделы.

Не забывайте также поддерживать в хорошем состоянии прицеп и сцепное устройство. Следуйте прилагаемой программе технического обслуживания прицепа и периодически проверяйте его состояние. Желательно проводить проверку ежедневно перед началом движения. Самое важное, чтобы были затянуты все гайки и болты сцепного устройства.

ВНИМАНИЕ

- *По причине повышения нагрузки в случае буксировки прицепа в жаркие дни и на подъемах возможен перегрев двигателя. Если указатель охлаждающей жидкости показывает перегрев, отключите кондиционер и остановите автомобиль в безопасном месте для охлаждения двигателя.*
- *При буксировке следует более часто проверять уровень рабочей жидкости в коробке передач.*
- *Если автомобиль не оснащен кондиционером, вам следует установить вентилятор конденсатора для улучшения работы двигателя при буксировке прицепа.*

Если Вы решили буксировать прицеп

Далее приведены несколько важных правил буксировки прицепов:

- Подумайте об использовании устройства демпфирования колебаний прицепа. Информацию о них можно получить у продавца сцепных устройств.
- В течение первых 2000 км (1200 миль) пробега автомобиля нельзя ничего буксировать, нужно дать возможность двигателю правильно пройти обкатку. Невыполнение данного предостережения может привести к серьезному повреждению двигателя и коробки передач.
- Для получения необходимой информации о дополнительных приспособлениях при буксировке прицепа, таких как комплект для буксировки и т.д., рекомендуется обратиться к авторизованному дилеру компании HYUNDAI.
- Всегда двигайтесь с умеренной скоростью (не более 100 км/ч (60 миль/ч)).
- Не превышайте 70 км/ч (45 миль/ч) или принятый предел скорости при буксировке на протяженном подъеме.
- Серьезное внимание нужно уделить массе:

Двигатель		Бензиновый двигатель			
		1,4 л		1,6 л	
		М/Т	А/Т	М/Т	А/Т
Позиция					
Максимальная масса прицепа	Без тормозной системы	450 (992)	450 (992)	450 (992)	450 (992)
	С тормозной системой	1000 (2204)	800 (1763)	1000 (2204)	800 (1763)
Максимально допустимая статическая вертикальная нагрузка на сцепное устройство		50 (110)			
Рекомендуемое расстояние от центра заднего колеса до места сцепки		Седан: 1077 (42,4) Хетчбэк: 825 (32,5)			
		мм (дюймов)			

М/Т : Механическая коробка передач
А/Т : Автоматическая коробка передач

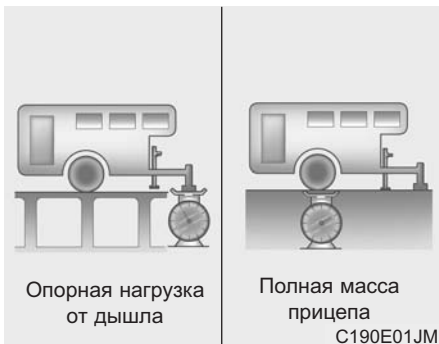

Масса прицепа

Какова максимальная безопасная масса прицепа? Его масса никогда не должна превышать максимальной массы прицепа с тормозной системой. Но даже в этом случае он может быть слишком тяжел.

Все зависит от того, как будет использоваться прицеп. Например, важными факторами являются скорость, высота над уровнем моря, качество дорог, температура наружного воздуха и то, насколько часто автомобиль используется с прицепом. Оптимальная масса прицепа также зависит от имеющегося в автомобиле специального оборудования.

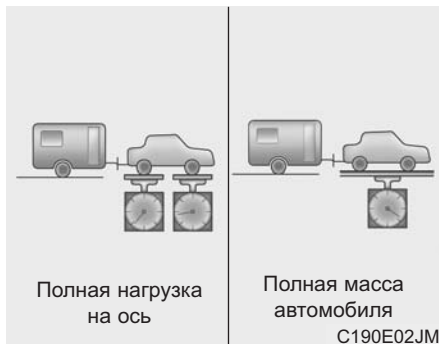

Опорная нагрузка от дышла прицепа

Опорная нагрузка от дышла любого прицепа на сцепное устройство является важным параметром, который необходимо измерить, так как он влияет на общую массу (GVW) автомобиля. Масса GVW включает собственную массу автомобиля, массу любого находящегося в нем груза и массу перевозимых в автомобиле людей. В случае использования прицепа, к общей массе автомобиля GVW необходимо добавить опорную нагрузку от дышла прицепа, так как автомобиль будет перевозить и эту массу.

Масса дышла прицепа должна составлять не более 10 % полной массы загруженного прицепа, в пределах максимальной нагрузки на дышло прицепа. После загрузки прицепа, взвесьте его и отдельно измерьте опорную нагрузку от дышла, чтобы убедиться в правильности распределения массы. Если распределение массы отличается от нормы, его можно просто изменить, передвинув некоторые предметы в прицепе.

⚠ ОСТОРОЖНО**- Прицеп**

- **Никогда не нагружайте прицеп в задней части больше, чем в передней. На переднюю часть прицепа должно приходиться примерно 60 % общей массы прицепа; а на заднюю часть прицепа - примерно 40 % общей массы прицепа.**
- **Никогда не перегружайте прицеп более пределов, установленных для прицепов и сцепных устройств. Неправильная нагрузка может привести к повреждению автомобиля и/или травмам. Проверяйте массы и нагрузки на общедоступных весах или на оборудованных весами постах инспекции дорожного движения.**
- **Неправильно загруженный прицеп может стать причиной потери управления автомобилем.**

МАССА АВТОМОБИЛЯ

Этот раздел научит вас правильно загружать автомобиль, правильно распределить массу в соответствии с возможностями автомобиля. Правильная загрузка автомобиля позволит получить максимальную отдачу от его использования. Перед загрузкой автомобиля ознакомьтесь с прилагаемыми к автомобилю инструкциями и сертификационной маркировкой с соответствующими положениями для расчета распределения массы автомобиля.

Собственная масса базового автомобиля

Это масса автомобиля с полным топливным баком и со всем стандартным оборудованием. В нее не входит масса пассажиров, груза и дополнительного оборудования.

Собственная масса полностью снаряженного автомобиля

Масса нового, только что приобретенного автомобиля, включая все послепродажное оборудование.

Масса груза

Масса всего добавленного к собственной массе базового автомобиля, включая груз и дополнительное оборудование.

Полная нагрузка на ось (GAW)

Полная нагрузка на каждую ось (переднюю и заднюю) - включая собственную массу полностью снаряженного автомобиля и всю полезную нагрузку.

Полная номинальная нагрузка на ось (GAWR)

Максимально допустимая нагрузка, которая может быть приложена к одной оси (передней или задней). Эти значения приведены на сертификационной табличке.

Полная нагрузка на любую ось ни в коем случае не должна превышать полной номинальной нагрузки на ось (GAWR).

Номинальная полная масса автомобиля (GVWR)

Максимально допустимая масса полностью загруженного автомобиля (включая все элементы комплектации, оборудование, пассажиров и груз). Номинальная полная масса автомобиля GVWR указана на сертификационной табличке, расположенной на боковом пороге водительской двери (или передней пассажирской двери).

Полная масса автомобиля (GVW)

Собственная масса базового автомобиля плюс фактическая масса груза и пассажиров.

Перегрузка

ОСТОРОЖНО

- Масса автомобиля

Полная номинальная нагрузка на ось (GAWR) и номинальная полная масса автомобиля (GVWR) указаны на прикрепленной к двери водителя (передней пассажирской двери) сертификационной табличке.

Превышение этих номинальных значений может привести к аварии или повреждению автомобиля. Вы можете рассчитать массу груза, взвесив загружаемые предметы (и пассажиров) перед тем как они будут размещены в автомобиле. Будьте внимательны, чтобы не перегрузить автомобиль.

Сигнализация при остановке на дороге / 6-2
Действия при возникновении чрезвычайной
ситуации во время движения / 6-3
Если не удастся запустить двигатель / 6-4
Запуск двигателя от внешнего
источника питания / 6-5
Если двигатель перегревается / 6-8
Если упало давление воздуха в шине / 6-9
Буксировка / 6-17

СИГНАЛИЗАЦИЯ ПРИ ОСТАНОВКЕ НА ДОРОГЕ



Аварийная световая сигнализация

Аварийная световая сигнализация предупреждает других водителей о необходимости повышенного внимания при приближении, обгоне и проезде мимо автомобиля.

Ее нужно использовать при любых аварийных работах или остановках на обочине.

Нажать выключатель световой сигнализации можно при любом положении ключа зажигания. Выключатель световой сигнализации находится на центральной консоли панели выключателей. Все указатели поворота включаются одновременно.

- Аварийная световая сигнализация действует независимо от движения автомобиля.
- Во время работы аварийной световой сигнализации указатели поворота не работают.
- Будьте внимательны при использовании аварийной световой сигнализации во время буксировки автомобиля.

ДЕЙСТВИЯ ПРИ ВОЗНИКНОВЕНИИ ЧРЕЗВЫЧАЙНОЙ СИТУАЦИИ ВО ВРЕМЯ ДВИЖЕНИЯ

Если двигатель самопроизвольно остановился на перекрестке или переезде

- Если двигатель самопроизвольно остановился на перекрестке или переезде, установите рычаг селектора передач в положение “N” (Нейтраль) и затем вручную переместите автомобиль в безопасное место.
- Если ваш автомобиль оборудован механической коробкой передач и не имеет переключателя блокировки зажигания, то автомобиль можно переместить вперед, включив 2-ю (вторую) или 3-ю (третью) передачу, и затем включив стартер, не нажимая педаль сцепления.

Если во время движения снизилось давление воздуха в шине

Если давление воздуха упало во время движения:

1. Уберите ногу с педали акселератора и дайте автомобилю сбавить ход, продолжая ехать прямо. Не пытайтесь сразу же тормозить и сворачивать с дороги, это может привести к потере управления.

После снижения скорости автомобиля до безопасного уровня начинайте осторожно тормозить и сворачивать с дороги. Остановите автомобиль на твердой горизонтальной площадке, как можно дальше от дороги. Находясь на скоростном шоссе с разделительной полосой, не останавливайте автомобиль на разделительной полосе.

2. После остановки автомобиля включите аварийную световую сигнализацию и стояночный тормоз; коробку передач переключите в положение “P” (автоматическая коробка передач) или включите задний ход (механическая коробка передач).
3. Высадите всех пассажиров из автомобиля. Проследите, чтобы все они находились с той стороны автомобиля, где нет дорожного движения.
4. При замене колеса с неисправной шиной следуйте указаниям, приведенным в этом разделе.

Если двигатель самопроизвольно остановился во время движения

1. Продолжая двигаться прямолинейно, постепенно уменьшите скорость. Соблюдая осторожность, сверните с дороги в безопасное место.
2. Включите аварийную световую сигнализацию.
3. Попытайтесь запустить двигатель. Если запустить двигатель не удастся, рекомендуется обратиться к авторизованному дилеру компании HYUNDAI.

ЕСЛИ НЕ УДАЕТСЯ ЗАПУСТИТЬ ДВИГАТЕЛЬ

Если двигатель не запускается, а коленчатый вал вращается слишком медленно

1. Если в автомобиле установлена автоматическая коробка передач, переведите рычаг селектора в положение “N” (Нейтраль) или “P” (Парковка); задействуйте стояночный тормоз.
2. Проверьте чистоту и надежность крепления наконечников кабелей на выводах аккумуляторной батареи.
3. Включите освещение салона. Если свет тускнеет или гаснет при работе стартера, аккумуляторную батарею необходимо зарядить.
4. Проверьте подсоединение проводов к выводам стартера: они должны быть прочно соединены.
5. Не толкайте и не тяните автомобиль для запуска двигателя. См. инструкции “Запуск двигателя от внешнего источника питания”.

ОСТОРОЖНО

Если двигатель не запускается, не толкайте и не тяните автомобиль для его запуска. Это может привести к столкновению или другим повреждениям. Запуск двигателя таким образом может также вызвать перегрузку каталитического нейтрализатора и создать опасность возникновения пожара.

Если коленчатый вал проворачивается нормально, но двигатель не запускается

1. Проверьте уровень топлива.
2. Повернув ключ зажигания в положение LOCK/OFF, проверьте все соединения, катушку и свечи зажигания. Восстановите разъемные или ослабленные соединения.
3. Проверьте топливопровод в моторном отсеке.
4. Если двигатель все же не запускается, рекомендуется обратиться к авторизованному дилеру компании HYUNDAI.

ЗАПУСК ДВИГАТЕЛЯ ОТ ВНЕШНЕГО ИСТОЧНИКА ПИТАНИЯ

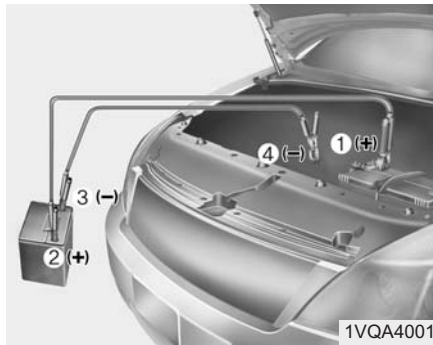

Подключайте кабели в прямой последовательности нумерации, а отсоединяйте - в обратной.

Запуск двигателя от внешнего источника питания

Такой способ запуска двигателя может представлять опасность, если он производится неправильно. Поэтому, чтобы при запуске двигателя от внешнего источника питания не нанести вред себе, автомобилю и аккумуляторной батарее, делайте это описанным ниже образом. При наличии сомнений, мы настоятельно рекомендуем доверить эти операции опытному специалисту или службе буксировки.

ВНИМАНИЕ

Используйте только 12-вольтный источник пускового питания. Если Вы подадите 24-вольтное питание (две 12-вольтные аккумуляторные батареи, соединенные последовательно, или 24-вольтный мотор-генераторный агрегат) на 12-вольтные стартер, систему зажигания и другие части электрооборудования, то это может привести к неисправному повреждению последних.

ОСТОРОЖНО

- Аккумуляторная батарея
Никогда не пытайтесь проверить уровень электролита в аккумуляторной батарее, поскольку это может привести к ее разрыву или взрыву, опасному получением тяжелой травмы.

ОСТОРОЖНО

- Аккумуляторная батарея

- Не допускайте открытого огня или искр вблизи аккумуляторной батареи. Она выделяет газообразный водород, который может взорваться в их присутствии. Во избежание серьезных травм и повреждения автомобиля выполняйте эти указания в точности! Если вы не уверены, как правильно выполнять данную операцию, обратитесь за квалифицированной помощью. Автомобильные аккумуляторные батареи содержат серную кислоту.

(продолжение следует)

(продолжение)

Она ядовита и обладает коррозионным действием. При запуске двигателя от внешнего источника питания, надевайте защитные очки и следите за тем, чтобы кислота не попала на кожу, одежду или автомобиль.

- Не пытайтесь запустить двигатель от внешнего источника питания в случае замерзания или низкого уровня электролита в разряженной аккумуляторной батарее; она может разорваться или взорваться.

Процедура запуска двигателя от внешнего источника питания

1. Убедитесь, что напряжение внешней аккумуляторной батареи составляет 12 В, а ее отрицательный вывод соединен с «массой» автомобиля.
2. Если внешняя батарея находится на другом автомобиле, не допускайте их соприкосновения.
3. Отсоедините все потребители электроэнергии, ненужные в данный момент.
4. Подсоедините соединительные провода для запуска двигателя от внешнего источника питания с точным соблюдением последовательности, показанной на рисунке.

Сначала подсоедините один конец соединительного провода к положительному выводу разъема для запуска двигателя от внешнего питания (1), а затем подсоедините другой конец провода к положительному выводу внешней аккумуляторной батареи (2).

После этого подсоедините один конец другого соединительного провода к отрицательному выводу разъема аккумуляторной батареи

(3), а другой конец провода - к отрицательному выводу соединителя для запуска двигателя от внешнего источника питания (4).

Не подсоединяйте провода к компонентам, которые придут в движение после начала проворачивания коленчатого вала, а также вблизи таких частей.

Не дотрагивайтесь концами соединительных кабелей до чего-либо, кроме соответствующих выводов батарей и точек соединения с «массой». При соединяя кабели, не наклоняйтесь над батареями.



ВНИМАНИЕ

- Кабели аккумуляторной батареи

Не соединяйте отрицательные выводы разряженной и внешней аккумуляторных батарей. Это может привести к перегреву и растрескиванию разряженной батареи, сопровождаемому выбросом кислоты.

5. Запустите двигатель автомобиля, аккумуляторная батарея которого используется в качестве внешнего источника питания, и установите частоту вращения коленчатого вала 2 000 об/мин, после чего запустите двигатель от автомобиля с разряженной аккумуляторной батареей.

Если причина разряда вашей аккумуляторной батареи неясна, рекомендуется обратиться к авторизованному дилеру компании HYUNDAI для проверки системы.

Запуск двигателя буксировкой

Запрещается запускать двигатель, толкая ваш автомобиль, оборудованный механической коробкой передач, поскольку это может привести к повреждению системы контроля токсичности отработавших газов.

Таким способом нельзя запускать двигателя автомобилей с автоматической коробкой передач.

Следуйте инструкциям, приведенным в этом разделе относительно запуска двигателя от внешнего источника питания.

ОСТОРОЖНО

Никогда не буксируйте автомобиль для запуска его двигателя, поскольку в результате резкого броска вперед после запуска возможно его столкновение с буксирующим автомобилем.

ЕСЛИ ДВИГАТЕЛЬ ПЕРЕГРЕВАЕТСЯ

Если о перегреве можно судить по указателю температуры, происходит снижение мощности, слышится громкое гудение или стук, скорее всего, перегрелся двигатель. В этом случае следует:

1. При первой же безопасной возможности свернуть на обочину и остановиться.
2. Установить рычаг селектора в положение "Р" (для автоматической коробки передач) или в нейтральное положение (для ручной коробки передач) и включить стояночный тормоз. Выключить кондиционер, если он работает.
3. Остановить двигатель, если охлаждающая жидкость вытекает под днище или из-под капота идет пар. Нельзя открывать капот до прекращения вытекания охлаждающей жидкости и выхода пара. Если нет признаков утечки охлаждающей жидкости и пара, оставить двигатель работающим и проверить работу вентилятора системы охлаждения двигателя. Остановить двигатель, если вентилятор не работает.

4. Проверить наличие приводного ремня водяного насоса. Если он на месте, проверить его натяжение. Если приводной ремень в нормальном состоянии, проверить радиатор, шланги и днище автомобиля на наличие утечек охлаждающей жидкости. (При выключении работающего кондиционера с его испарителя будет стекать холодная вода. Это - нормально.)

ОСТОРОЖНО

Чтобы избежать травмирования во время работы двигателя, держите волосы, руки и одежду подальше от движущихся частей, таких как вентилятор и приводные ремни.

5. Если разрушен приводной ремень водяного насоса или происходит утечка охлаждающей жидкости, рекомендуется немедленно остановить двигатель и обратиться за помощью к авторизованному дилеру компании HYUNDAI.

ОСТОРОЖНО

Не снимайте крышку радиатора при горячем двигателе. Может произойти выброс охлаждающей жидкости из отверстия, что приведет к сильным ожогам.

6. Если невозможно установить причину перегрева, подождите, пока температура двигателя вернется к норме. Затем, в случае утечки охлаждающей жидкости, аккуратно долейте ее в бачок, чтобы довести уровень жидкости до половинной отметки.
7. Осторожно продолжайте движение, следя за появлением признаков перегрева. Если перегрев повторится, рекомендуется обратиться за помощью к авторизованному дилеру компании HYUNDAI.

ВНИМАНИЕ

При значительной потере охлаждающей жидкости, указывающей на утечку в системе охлаждения, рекомендуется проверить систему у авторизованного дилера компании HYUNDAI.

ЕСЛИ УПАЛО ДАВЛЕНИЕ ВОЗДУХА В ШИНЕ



QOBR061012

Домкрат и инструменты

Домкрат, рукоятка домкрата и баллонный ключ хранятся в багажном отделении. Для доступа к инструменту поднимите крышку отсека для инструментов в багажном отделении.

- (1) Домкрат
- (2) Рукоятка домкрата
- (3) Баллонный ключ
- (4) Буксировочная проушина
- (5) Гаечный ключ
- (6) Отвертка

Инструкции

по использованию домкрата

Домкрат предназначен только для аварийной замены колеса.

Правильное хранение домкрата предотвратит его “громыхание” при движении автомобиля.

Выполнение инструкций по использованию домкрата уменьшит риск получения травмы.

⚠ ОСТОРОЖНО

- Замена колеса

- Ни в коем случае не ремонтируйте автомобиль на проезжей части дороги или шоссе.
- Для замены колеса обязательно сверните с дороги на обочину. Домкратом можно пользоваться на ровном, твердом грунте. При отсутствии твердого, ровного места на обочине обратитесь за помощью в службу буксировки.

(продолжение следует)

(продолжение)

- Пользуйтесь специально предназначенными для домкрата местами спереди и сзади автомобиля; никогда не упирайте домкрат в бамперы и любые другие части автомобиля.
- Автомобиль, приподнятый домкратом, может неожиданно покатиться и стать причиной серьезной травмы или смерти. Нельзя допускать, чтобы какая-либо часть тела находилась под автомобилем, который приподнят домкратом, необходимо использовать опорные стойки.
- Нельзя включать зажигание и запускать двигатель, пока автомобиль приподнят домкратом.
- В автомобиле, который приподнят домкратом, не должно быть людей.
- Убедитесь, что все дети находятся в безопасном месте вдали от дороги и от автомобиля, который предстоит приподнять домкратом.



Извлечение и хранение запасного колеса

Поверните барашковый болт, удерживающий запасное колесо, против часовой стрелки. Устанавливайте колесо в порядке, обратном порядку снятия.

Для предотвращения шума, возникающего при соприкосновении инструментов и запасной шины во время движения автомобиля, следует укладывать их должным образом.



Замена колеса

1. Припаркуйтесь на ровном участке и надежно включите стояночный тормоз.
2. Переведите рычаг переключения передач в положение "R" (Задний ход), если автомобиль укомплектован механической коробкой передач или "P" (Парковка), если автомобиль укомплектован автоматической коробкой передач.
3. Включите аварийную световую сигнализацию.

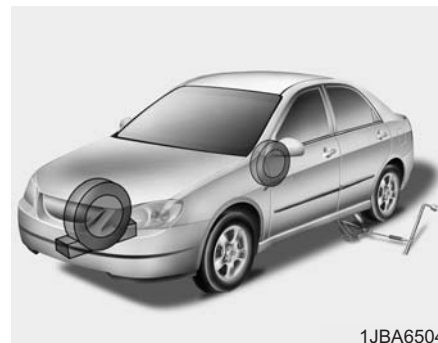

4. Извлеките из автомобиля колесный ключ, домкрат, рукоятку домкрата и запасное колесо.
5. Заблокируйте спереди и сзади колесо, диагонально противоположное месту установки домкрата.

⚠ ОСТОРОЖНО
- Замена колеса

- Для предотвращения движения автомобиля во время замены колеса всегда включайте ручной тормоз полностью и блокируйте колесо, диагонально противоположное заменяемому.
- Поднимая автомобиль домкратом, рекомендуется блокировать колеса противобокатными упорами; пассажиры при этом не должны находиться в автомобиле.



ORBC060003

6. Ослабьте каждую колесную гайку одним оборотом против часовой стрелки, но не отворачивайте их окончательно до тех пор, пока колесо не будет поднято над землей.

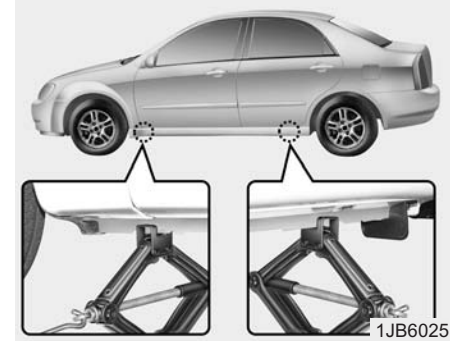

7. Установите домкрат в переднее или заднее положение для домкрата, ближайшее к заменяемому колесу.

Устанавливайте домкрат в специально предназначенных местах под рамой. Места для установки домкрата представляют собой приваренные к раме пластины с двумя выступами и приподнятым краем для контакта с домкратом.

⚠ ОСТОРОЖНО
- Место расположения
домкрата

Для уменьшения риска получения травмы не используйте ничего, кроме домкрата из комплекта автомобиля, установленного в специально предназначенном для него месте; никогда не ставьте домкрат под какой-либо другой частью автомобиля.



8. Вставив рукоятку домкрата и поворачивая ее по часовой стрелке, поднимайте автомобиль до тех пор, пока колесо не будет поднято над землей. Это расстояние составляет примерно 30 мм (1,2 дюйма). Прежде чем отворачивать колесные гайки, убедитесь в устойчивости автомобиля и в отсутствии возможностей его передвижения или соскальзывания.

9. Ослабьте колесные гайки и отверните их вручную. Плавно снимите колесо со шпилек и положите его плашмя, чтобы оно не катилось. Для установки колеса на ступицу возьмите запасное колесо, совместите отверстия со шпильками и надвиньте колесо на них. При возникновении затруднений слегка наклоните колесо и совместите верхнее отверстие в колесе с верхней шпилькой. Затем покачайте колесо из стороны в сторону и надвиньте его на другие шпильки.

⚠ ОСТОРОЖНО

У колес и колпаков могут быть острые края. Чтобы не получить тяжелую травму, обращайтесь с ними осторожно. Перед установкой убедитесь в отсутствии инородных предметов на ступице или на колесе (например, грязи, смолы, гравия и т.д.), что может помешать прочному соединению колеса со ступицей.

Если подобное имеется, уберите. При плохом соприкосновении монтажных поверхностей колеса и ступицы возможно ослабление колесных гаек с потерей колеса. Потеря колеса может привести к потере управления автомобилем. Это может стать причиной тяжелой травмы или смерти.

10. Для переустановки колеса придерживайте его на шпильках, наверните на них колесные гайки и затяните их вручную. Гайки следует наворачивать конусом внутрь. Для уверенности в плотной посадке покачайте колесо, затем снова как можно сильнее затяните гайки вручную.

11. Поворачивая колесный ключ против часовой стрелки, опустите автомобиль на землю.



Затем установите ключ в соответствии с рисунком и затяните колесные гайки. Следите, чтобы торцевая головка плотно охватывала гайку (Тип А). Не вставляйте на рукоятку ключа и не удлиняйте ее трубой. Пройдите колесо по кругу, затягивая каждую гайку, пока все не будут плотно затянуты. Затем дважды проверьте затяжку каждой гайки. После замены колес рекомендуется обратиться к авторизованному дилеру компании HYUNDAI для проверки их состояния.

Момент затяжки колесных гаек:

Колесо из стали и алюминиевого сплава:

9 - 11 кгс м (65 - 79 фунт-фут)

При наличии манометра снимите колпачок с ниппеля и проверьте давление в шине. Если давление ниже нормы, двигайтесь на небольшой скорости до ближайшей технической обслуживания и доведите давление воздуха в шине до нормативного значения. Если оно слишком высокое, доведите его до нормы. После проверки и корректировки давления в шине не забывайте надевать колпачок ниппеля. Без колпачка возможна утечка воздуха из шины. При потере колпачка ниппеля купите новый и наденьте его как можно скорее.

После замены шины закрепите колесо с неисправной шиной в предназначенном для него месте; уложите на место домкрат и инструменты.



ВНИМАНИЕ

У колесных шпилек и гаек вашего автомобиля метрическая резьба. Во время снятия колеса проследите, чтобы затем установить те же самые гайки, а при их замене гайки с метрической резьбой и аналогичным типом фаски. Установка гайки с неметрической резьбой на шпильку с метрической резьбой, или наоборот, не обеспечит надежного соединения колеса со ступицей и испортит шпильку так, что ее нужно будет заменить.

Имейте в виду, что у большинства колесных гаек неметрическая резьба. Будьте очень внимательны при проверке типа резьбы перед установкой купленных впоследствии колесных гаек или колес. При наличии сомнений рекомендуется проконсультироваться у авторизованного дилера компании HYUNDAI.



ОСТОРОЖНО

- Колесные шпильки

Повреждение шпилек может привести к потере их способности удерживать колесо. Это может привести к потере колеса, столкновению и тяжелым травмам.

Для предотвращения “громыхания” домкрата, рукоятки домкрата, колесного ключа и запасного колеса укладывайте их должным образом.



ОСТОРОЖНО

- Ненормативное давление в шине запасного колеса

Как можно скорее после установки запасного колеса проверьте давление в шине. При необходимости отрегулируйте его до заданного значения. Обратитесь к разделу 8 “Шины и колеса”.

Наклейка домкрата

- Пример
- Тип А

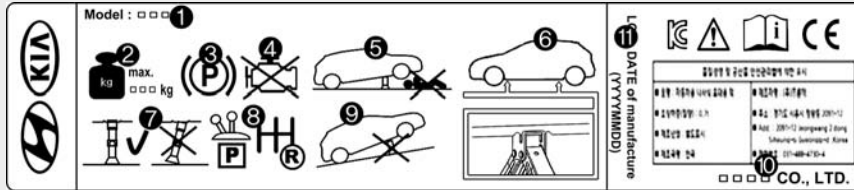

ОНЫК064001

- Тип В

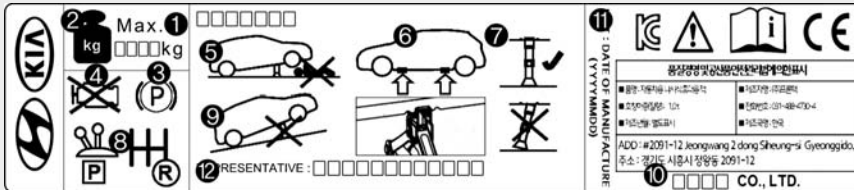

ОНЫК064005

- Тип С



ОНЫК064002

* Фактическая наклейка домкрата на транспортном средстве может отличаться от указанной на рисунке. Подробная спецификация указана на наклейке, прикрепленной к домкрату.

1. Наименование модели.
2. Максимально допустимая нагрузка.
3. При использовании домкрата задействуйте стояночный тормоз.
4. При использовании домкрата заглушите двигатель.
5. Запрещается находиться под транспортным средством, которое опирается на домкрат.
6. Предусмотренные места установки под рамой.
7. При поддомкрачивании транспортного средства основание домкрата должно быть расположено вертикально и должно находиться под точкой подъема.
8. На транспортных средствах с механической коробкой передач включите передачу заднего хода, на транспортных средствах с автоматической коробкой передач переведите рычаг в положение Р.
9. Домкрат должен опираться на прочную горизонтальную поверхность.
10. Производитель домкрата.
11. Дата производства.
12. Компания-представитель и адрес.

Декларация о соответствии нормам Европейского Союза на Домкрат



EC Declaration of Conformity
according to EC Machinery Directive 2006/42/EC

We, **FRONTEC CO., LTD.**

2091-12 Jeongwang 2(i)-dong Siheung-si Gyeonggi-d ,Korea
declare under our sole responsibility that the product

Product : JACK-ASSY
Type Designation(s) : 1200KG, 1000KG, 800KG, 700KG, 500KG
Serial No. : N/A (prototype)
Year of Manufacture : 2013

to which this declaration relates is in conformity with the following standard(s) or other normative document(s);

EN ISO12100 (2010)	Safety of machinery - General principles for design – Risk assessment and risk reduction
EN 1494/A1 (2008)	Mobile or movable jacks and associated lifting equipment

following the provisions of Directive(s);

2006/42/EC	Directive on the approximation of the laws of Member States relating to machinery (OJ L157 Jun, 9, 2006)
------------	---

Siheung-si Gyeonggi-d ,Korea / 15.07.2013 SOO HONG, MIN President 

(Place and date of issue)(Name and signature or equivalent making of authorized person)

* T.C.F Compiling Location:

- Address: PRIBORSKA 280, 739 42 FRYDEK MISTEK,CHLEBOVICE, CZECH REPUBLIC
- Team: Purchase team
- Company name: HANWHA L&C CZECH s.r.o

JACKDOC14F

БУКСИРОВКА

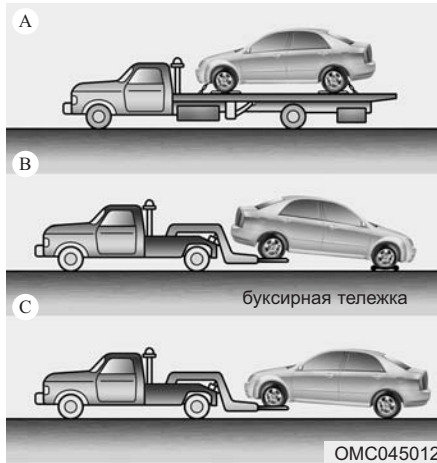

Служба буксировки

Если необходима аварийная буксировка, рекомендуется пользоваться услугами авторизованного дилера компании HYUNDAI или коммерческой службы технической помощи. Для предотвращения повреждений автомобиля необходимо правильно проводить процедуры подъема и буксировки. Рекомендуется использовать буксирные тележки для колес или эвакуаторы.

Можно буксировать автомобиль, приподняв передние колеса и оставив задние колеса на земле (без буксирных тележек).

Подложите под передние колеса буксирные тележки, если повреждены какие-либо из нагруженных колес или компонентов подвески, а также, если автомобиль буксируется передними колесами на земле.

При использовании коммерческого буксирного тягача и отсутствии буксирных тележек поднимать следует переднюю часть автомобиля, а не заднюю.

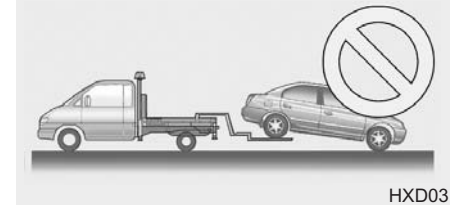
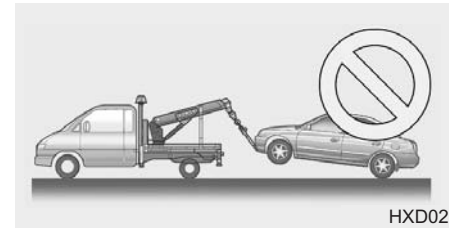

⚠ ВНИМАНИЕ

- *Не буксируйте автомобиль задней частью вперед, оставив передние колеса на земле, так можно повредить автомобиль.*
- *Не буксируйте автомобиль с помощью гибкой сцепки. Используйте оборудование для подъема колес или эвакуаторы.*

При аварийной буксировке автомобиля без использования буксирных тележек для колес:

1. Переведите ключ зажигания в положение АСС (Вспомогательное).
2. Установите рычаг переключения передач в положение “N” (Нейтраль).
3. Отпустите стояночный тормоз.

ВНИМАНИЕ

Если не установить рычаг селектора в положение “N” (Нейтраль), можно испортить коробку передач.



Съемный буксирный крюк (Передний) (при наличии)

1. Откройте багажник и извлеките буксирный крюк из ящика с инструментами.
2. Снимите крышку отверстия переднего бампера, нажав на ее нижнюю часть.
3. Установите буксирный крюк, вворачивая его по часовой стрелке до полного закрепления.
4. После использования снимите буксирный крюк и установите крышку на место.

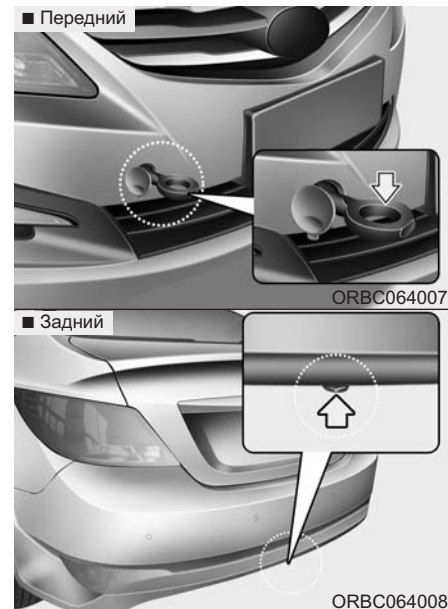

Аварийная буксировка

Если необходима аварийная буксировка, рекомендуется пользоваться услугами авторизованного дилера компании HYUNDAI или коммерческой службы технической помощи.

Если при аварии помощь службы буксировки недоступна, автомобиль можно какое-то время буксировать с помощью троса или цепи, которые крепятся к аварийному буксирному крюку внизу передней (или задней) части автомобиля. Будьте очень осторожны при буксировке автомобиля. Водитель должен находиться в автомобиле, чтобы управлять рулевым колесом и педалью тормоза.

Такой способ буксировки допустим только на дорогах с твердым покрытием на небольших расстояниях и малой скорости. Колеса, мосты, трансмиссия, рулевое управление и тормозная система должны быть в хорошем состоянии.

- Не используйте буксирные крюки для вытягивания автомобиля из грязи, песка или другой среды, из которой автомобиль невозможно вывести своим ходом.
- Избегайте ситуаций буксировки более тяжелого автомобиля более легким.
- Водителям обоих автомобилей нужно часто общаться друг с другом.



ВНИМАНИЕ

- **Прикрепите буксирный трос к буксирному крюку.**
- **Использование для буксировки вместо буксирного крюка другой части автомобиля может испортить его кузов.**
- **Пользуйтесь только теми тросами или цепями, которые специально предназначены для буксировки автомобилей. Надежно прикрепите трос или цепь к имеющемуся буксирному крюку.**

- Перед аварийной буксировкой убедитесь, что крюк не сломан и не поврежден.
- Надежно прикрепите трос или цепь к крюку.
- Не дергайте крюк. Прикладывайте усилие плавно и равномерно.
- Во избежание повреждения крюка не тяните его в стороны или в вертикальном направлении. Всегда тяните прямо вперед.

⚠ ОСТОРОЖНО

Будьте очень осторожны при буксировке автомобиля.

- Избегайте резких ускорений и других маневров, накладывающих дополнительную нагрузку на аварийный буксирный крюк, трос или цепь. Крюк, буксирный трос или цепь могут сломаться и причинить серьезные травмы или повреждения.
- Если неисправный автомобиль не может двигаться, не продолжайте буксировку принудительно. Рекомендуется обратиться за помощью к авторизованному дилеру компании **HYUNDAI** или коммерческую службу буксировки.
- Буксируйте автомобиль как можно более прямо.
- Не стойте рядом с автомобилем во время буксировки.

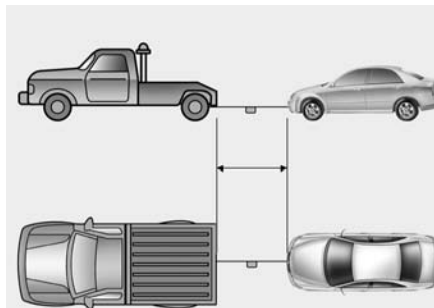

OTD069011

- Длина буксирного троса не должна превышать 5 м (16 футов). Для визуального выделения прикрепите белую или красную ткань (шириной около 30 см (12 дюймов)) посередине троса.
- Двигайтесь осторожно, чтобы при буксировке не ослабевал буксирный трос.

Меры предосторожности при буксировке аварийного автомобиля

- Поверните ключ зажигания в положение АСС (Вспомогательное), чтобы не заблокировалось рулевое колесо.
- Установите рычаг переключения передач в положение “N” (Нейтраль).
- Отпустите стояночный тормоз.
- Прикладывайте к педали тормоза более значительное, чем обычно, усилие, поскольку усилитель тормоза не действует.
- Для поворота рулевого колеса тоже потребуются дополнительное усилие, поскольку усилитель рулевого управления не действует.
- Если Вы спускаетесь вниз по длинному склону, эффективность работы тормозов снизится из-за их перегрева. Чаще останавливайтесь и давайте тормозам остыть.



ВНИМАНИЕ

- Автоматическая коробка передач

- Буксировка автомобиля на всех четырех колесах допускается только передним ходом. Убедитесь, что ключ зажигания находится в положении АСС (Вспомогательное) и рулевое колесо разблокировано. Водитель должен находиться в буксируемом автомобиле, чтобы управлять рулевым колесом и педалью тормоза.
- Во избежание серьезных повреждений автоматической коробки передач, скорость движения автомобиля при буксировке не должна превышать 15 км/ч (10 миль/ч).
- Перед буксировкой проверьте уровень жидкости в АКП. Если он ниже диапазона “НОТ” на измерительном щупе, добавьте жидкость. Если Вы не можете добавить жидкость, нужно использовать буксирную тележку.

Крюк для крепления к платформе (для буксировки на эвакуаторе, при наличии)



ОСТОРОЖНО

Не используйте для буксировки крюки под передней (или задней) частью автомобиля. Эти крюки предназначены ТОЛЬКО для крепления к платформе. Если при буксировке используются крепления для фиксации автомобиля, эти крепления или передний (задний) бампер будут повреждены и это может привести к существенному ущербу.

Моторный отсек / 7-3
Комплекс работ по техническому обслуживанию / 7-4
Техническое обслуживание, выполняемое владельцем автомобиля / 7-6
Комплекс работ по периодическому техническому обслуживанию / 7-8
Регламент работ по техническому обслуживанию, выполняемых при нормальных условиях эксплуатации / 7-9
Регламент работ по техническому обслуживанию, выполняемых при тяжелых условиях эксплуатации / 7-16
Позиции периодического технического обслуживания / 7-18
Система смазки двигателя / 7-22
Жидкость системы охлаждения / 7-24

Техническое обслуживание

7

Тормозная жидкость /
жидкость привода сцепления / 7-28
Рабочая жидкость автоматической коробки передач / 7-29
Жидкость усилителя рулевого управления / 7-31
Жидкость омывателя ветрового стекла / 7-32
Стояночный тормоз / 7-33

Воздушный фильтр / 7-34
**Воздушный фильтр системы управления
микроклиматом / 7-36**
Щетки стеклоочистителя / 7-38
Аккумуляторная батарея / 7-42
Колеса и шины / 7-46
Плавкие предохранители / 7-61
Лампы освещения / 7-74
**Поддержание приятного внешнего вида
автомобиля / 7-90**
**Система контроля токсичности
выбросов / 7-98**

МОТОРНЫЙ ОТСЕК

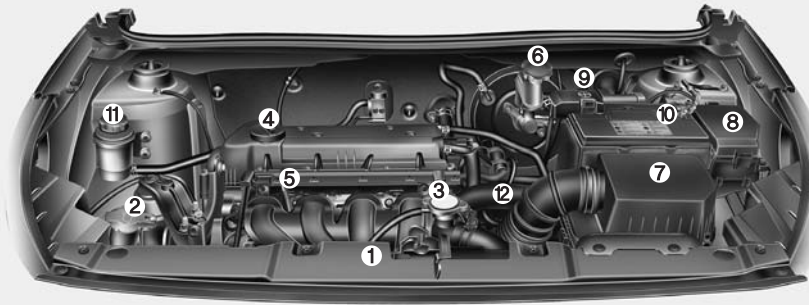

1. Расширительный бачок системы охлаждения
 2. Бачок для жидкости омывателя ветрового стекла
 3. Крышка радиатора
 4. Крышка масляной горловины двигателя
 5. Маслоизмерительный щуп двигателя
 6. Бачок тормозной жидкости/жидкости привода сцепления*
 7. Воздухоочиститель
 8. Блок плавких предохранителей
 9. Положительный вывод аккумуляторной батареи
 10. Отрицательный вывод аккумуляторной батареи
 11. Бачок для жидкости усилителя рулевого управления
 12. Щуп-указатель уровня жидкости в автоматической коробке передач*
- * при наличии

ORBR074001

КОМПЛЕКС РАБОТ ПО ТЕХНИЧЕСКОМУ ОБСЛУЖИВАНИЮ

При проведении любых работ по техническому обслуживанию или проверке технического состояния автомобиля следует проявлять наивысшую степень осторожности во избежание повреждения автомобиля или получения травм.

Не отвечающее требованиям, незаконченное или недостаточное техническое обслуживание может привести к возникновению неисправностей, способных стать причиной повреждения автомобиля, дорожно-транспортного происшествия или получения травм.

Ответственность владельца

* К СВЕДЕНИЮ

Владелец несет ответственность за проведение технического обслуживания автомобиля и хранение документации.

Рекомендуется проведение технического обслуживания автомобиля авторизованным дилером компании HYUNDAI.

Необходимо сохранять документы, подтверждающие проведение надлежащего технического обслуживания автомобиля в соответствии с картами периодического технического обслуживания, приведенными ниже. Эти данные необходимы для подтверждения соответствия требованиям к работам по ремонту и техническому обслуживанию, указанным в гарантийных обязательствах.

Подробная информация о гарантийных обязательствах содержится в паспорте технического обслуживания.

Гарантийные обязательства не распространяются на работы по ремонту и регулировке, проводимые для устранения последствий технического обслуживания, не соответствующего требованиям производителя, или невыполнения необходимого технического обслуживания.

Меры предосторожности при проведении технического обслуживания владельцем автомобиля

Неправильное или неполное проведение технического обслуживания может привести к возникновению неисправностей. В данном разделе даны указания по выполнению только наиболее простых операций по техническому обслуживанию.

* К СВЕДЕНИЮ

Неправильное техническое обслуживание, проводимое владельцем автомобиля в течение гарантийного срока, может повлиять на действие гарантии. Для получения более подробной информации обращайтесь к отдельному паспорту технического обслуживания, который выдается при покупке автомобиля. Если выполнение какого-либо вида работ по ремонту или техническому обслуживанию автомобиля вызывает у Вас затруднение, рекомендуется обратиться к авторизованному дилеру компании HYUNDAI.

ОСТОРОЖНО

- Работы по техническому обслуживанию

- Проведение работ по техническому обслуживанию автомобиля может быть сопряжено с опасностью для здоровья. При выполнении некоторых видов работ вы можете получить серьезные травмы. При отсутствии у владельца автомобиля необходимых знаний и опыта или соответствующих инструментов и оборудования, рекомендуется обратиться к авторизованному дилеру компании HYUNDAI для проведения технического обслуживания.

(продолжение следует)

(продолжение)

- Выполнение работ под капотом при работающем двигателе может представлять опасность для здоровья. Опасность усиливается, если на вас надеты ювелирные изделия или свободная одежда. Они могут попасть в движущиеся детали и стать причиной травмы. Таким образом, если вам необходимо выполнять работы под капотом при работающем двигателе, обязательно снимите все ювелирные изделия (особенно кольца, браслеты, часы и ожерелья), а также галстук, шарф и аналогичные элементы одежды, прежде чем приближаться к работающему двигателю или вентиляторам охлаждения.

ТЕХНИЧЕСКОЕ ОБСЛУЖИВАНИЕ, ВЫПОЛНЯЕМОЕ ВЛАДЕЛЬЦЕМ АВТОМОБИЛЯ

Ниже приведены перечни проверок технического состояния автомобиля, которые следует проводить с указанной периодичностью для обеспечения безопасной и надежной работы автомобиля.

При возникновении вопросов рекомендуется проконсультироваться у авторизованного дилера компании HYUNDAI.

Данные проверки технического состояния, выполняемые владельцем автомобиля, в основном, не подпадают под действие гарантийных обязательств, поэтому владелец должен будет оплатить выполнение работ, а также использованные детали и смазочные материалы.

График технического обслуживания, проводимого владельцем автомобиля

При заправке автомобиля топливом:

- Проверьте уровень моторного масла.
- Проверьте уровень охлаждающей жидкости в бачке.
- Проверьте уровень жидкости в бачке омывателя ветрового стекла.
- Убедитесь, что давление воздуха в шинах соответствует норме.
- Проверьте радиатор системы охлаждения двигателя и радиатор системы кондиционирования воздуха. Убедитесь, что они не загрязнены, не забиты листьями, насекомыми и т.д. В случае необходимости, рекомендуется обратиться к авторизованному дилеру компании HYUNDAI.

ОСТОРОЖНО

Соблюдайте осторожность, проверяя уровень охлаждающей жидкости при горячем двигателе. Горячая охлаждающая жидкость и пар, выходящие под давлением из бачка, могут стать причиной ожога или другой травмы.

В процессе эксплуатации автомобиля:

- Отмечайте все изменения в звуке отработавших, а также появление запаха отработавших газов в салоне.
- Следите за вибрацией рулевого колеса. Обращайте внимание на возрастание усилия, требуемого для поворота рулевого колеса, появление люфта в рулевом колесе, изменение его нейтрального положения.
- Обращайте внимание, не происходит ли постоянного небольшого “увода” автомобиля в одну сторону при движении по гладкой ровной дороге.

- Во время торможения прислушивайтесь к работе систем автомобиля, отмечайте появление необычных звуков, смещение в одну сторону, увеличение хода педали тормоза или возрастание усилия при ее нажатии.
- В случае ошибочного выбора передачи или каких-либо изменений в работе коробки передач проверьте уровень рабочей жидкости.
- Проверить работу механической коробки передач, в том числе работу муфты сцепления.
- Проверьте работу автоматической коробки передач в режиме Р (Парковка).
- Проверьте работу стояночного тормоза.
- Убедитесь в отсутствии следов утечек жидкостей под днищем автомобиля (вода, капающая из системы кондиционирования воздуха в процессе работы или после выключения, не является признаком неисправности).

Не реже одного раза в месяц:

- Проверьте уровень охлаждающей жидкости в расширительном бачке.

- Проверьте работу всех внешних осветительных приборов, включая стоп-сигналы, указатели поворота и лампы аварийной сигнализации.
- Проверьте давление воздуха во всех шинах, включая запасное колесо.

**Не реже двух раз в год
(т.е. каждую весну и осень):**

- Проверьте гибкие шланги радиатора, отопителя и кондиционера на отсутствие утечек и повреждений.
- Проверьте работу омывателя и очистителя ветрового стекла. Очистите щетки стеклоочистителя чистой тканью, смоченной промывочной жидкостью.
- Проверьте регулировку фар.
- Проверьте глушитель, трубы системы выпуска отработавших газов, кожухи и хомуты.
- Убедитесь в отсутствии износа и правильном функционировании поясно-плечевых ремней безопасности.
- Убедитесь в отсутствии чрезмерного износа шин и нормальной затяжке гаек крепления колес.

Не реже одного раз в год:

- Прочистите дренажные отверстия в кузове и дверях автомобиля.
- Смажьте петли и ограничители открытия дверей, а также петли капота.
- Смажьте замки и защелки дверей и капота.
- Смажьте резиновые уплотнители дверей.
- Перед началом теплого времени года проверьте систему кондиционирования воздуха.
- Проверьте уровень жидкости усилителя рулевого управления.
- Проверьте состояние и смажьте механические элементы управления автоматической коробки передач.
- Очистите аккумуляторную батарею и клеммы
- Проверьте уровень тормозной жидкости.

КОМПЛЕКС РАБОТ ПО ПЕРИОДИЧЕСКОМУ ТЕХНИЧЕСКОМУ ОБСЛУЖИВАНИЮ

Придерживайтесь графика технического обслуживания в обычном объеме, если автомобиль не эксплуатируется постоянно в одном из перечисленных ниже режимов. Если автомобиль регулярно эксплуатируется в одном из описанных ниже режимов, следуйте графику технического обслуживания при тяжелых условиях эксплуатации.

- Регулярные поездки на малые расстояния.
- Эксплуатация автомобиля в условиях запыленности или в песчаных районах.
- Частое торможение.
- Эксплуатация автомобиля в районах, в которых применяется соль или другие вещества, вызывающие коррозию.
- Эксплуатация в условиях плохих или грязных дорог.
- Эксплуатация автомобиля в горных районах.
- Продолжительные периоды работы двигателя в режиме холостого хода или движения автомобиля на малой скорости.

- Эксплуатация автомобиля в условиях климата, характеризующегося продолжительным периодом с низкой температурой воздуха и/или высокой влажностью.
- Эксплуатация более 50 % общего времени в напряженном городском цикле при температуре воздуха выше 32 °C (90 °F).

Если автомобиль эксплуатируется в одном из режимов, перечисленных выше, то проверку его технического состояния, замену или доливу рабочих жидкостей следует проводить чаще, чем указано в графике технического обслуживания при эксплуатации в обычных условиях. После прохождения километража или промежутков времени, указанных в таблице, продолжайте соблюдать указанные интервалы технического обслуживания.

РЕГЛАМЕНТ РАБОТ ПО ТЕХНИЧЕСКОМУ ОБСЛУЖИВАНИЮ, ВЫПОЛНЯЕМЫХ ПРИ НОРМАЛЬНЫХ УСЛОВИЯХ ЭКСПЛУАТАЦИИ

Чтобы гарантировать хорошую производительность двигателя и снизить выбросы в атмосферу, нужно выполнить следующие регламентные работы. Чтобы не нарушить гарантию, следует сохранять квитанции всех служб контроля выбросов. В случае, когда показаниями к обслуживанию являются как пробег, так и время эксплуатации, частота обслуживания определяется первым из наступивших условий.

- *1 : Регулировка (при необходимости, замена) ремня привода генератора, насоса усилителя рулевого управления, насоса ОЖ, а также ремня привода компрессора кондиционера (при наличии).
- *2 : Проверка уровня масла в двигателе и отсутствия утечек через каждые 500 км (350 миль) или перед продолжительной поездкой.
- *3 : Для Вашего удобства замена может быть произведена до завершения указанного интервала, при износе, в ходе ремонта или технического обслуживания других узлов автомобиля.
- *4 : При наличии сильного шума клапанов и/или вибрации двигателя выполните проверку (при необходимости, регулировку). Эту операцию рекомендуется выполнять у авторизованного дилера компании HYUNDAI.
- *5 : Топливный фильтр считается компонентом, не требующим технического обслуживания, но все же рекомендуется периодически его проверять. График технического обслуживания зависит от качества используемого топлива. При возникновении серьезных неполадок (например, ограничения подачи топлива, неконтролируемого резкого увеличения подачи, потери мощности, затруднений при запуске двигателя) немедленно замените фильтр вне зависимости от графика технического обслуживания, также рекомендуется обратиться к авторизованному дилеру компании HYUNDAI за дополнительной информацией.
- *6 : Когда добавляется охлаждающая жидкость, нужно применять в вашем автомобиле только деионизированную или мягкую воду и никогда не добавлять жесткую воду в охлаждающую жидкость, залитую на заводе. Неподходящая охлаждающая жидкость может привести к серьезным неисправностям или поломкам двигателя.
- *7 : Осмотрите натяжитель приводного ремня, направляющий шкив и шкив генератора; при необходимости, исправьте или замените.
- *8 : В случае если высококачественный бензин, соответствующий требованиям европейского топливного стандарта (EN228) или аналогичных стандартов отсутствует в продаже, рекомендуется использовать присадки к топливу. Бутылку присадки на бак топлива рекомендуется добавлять через каждые 5 000 км пробега. Присадки можно приобрести у авторизованного дилера компании HYUNDAI; там же можно получить инструкции по использованию присадок. Нельзя смешивать присадки разных марок.

ГРАФИК ТЕХНИЧЕСКОГО ОБСЛУЖИВАНИЯ ПРИ ЭКСПЛУАТАЦИИ В ОБЫЧНЫХ УСЛОВИЯХ

15 000 км (10 000 миль) или 12 месяцев

- Добавить топливные присадки*⁸ (каждые 5000 км или 6 месяцев)
- Проверить фильтр очистки воздуха
- Проверить компрессор и хладагент кондиционера воздуха (при наличии)
- Проверить состояние аккумуляторной батареи
- Проверить тормозные магистрали, шланги и соединения
- Проверить уровень тормозной жидкости/жидкости привода сцепления (при наличии)
- Проверить тормозные диски и колодки
- Проверить ведущие валы и пылезащитные чехлы
- Проверить систему выпуска отработавших газов
- Проверить шаровые шарниры передней подвески
- Проверить стояночный тормоз
- Проверить зубчатую рейку рулевого механизма, рычажную передачу и пылезащитные чехлы
- Проверить шины (давление и износ протекторов)
- Заменить моторное масло и масляный фильтр*²
- Заменить воздушный фильтр системы управления микроклиматом

* Проверить: проверить и, при необходимости, заменить, почистить, смазать и/или отрегулировать.

30 000 км (20 000 миль) или 24 месяца

- Добавить топливные присадки*⁸ (каждые 5000 км или 6 месяцев)
- Проверить фильтр очистки воздуха
- За исключением стран Ближнего Востока
- Проверить компрессор и хладагент кондиционера воздуха (при наличии)
- Проверить состояние аккумуляторной батареи
- Проверить тормозные магистрали, шланги и соединения
- Проверить уровень тормозной жидкости/жидкости привода сцепления (при наличии)
- Проверить тормозные диски и колодки
- Проверить ремень привода*¹
- Проверить ведущие валы и пылезащитные чехлы
- Проверить систему выпуска отработавших газов
- Проверить шаровые шарниры передней подвески
- Проверить топливный фильтр*⁵
- Проверить стояночный тормоз
- Проверить зубчатую рейку рулевого механизма, рычажную передачу и пылезащитные чехлы
- Проверить шины (давление и износ протекторов)
- Заменить моторное масло и масляный фильтр*²
- Заменить воздушный фильтр системы управления микроклиматом

* Проверить: проверить и, при необходимости, заменить, почистить, смазать и/или отрегулировать.

ГРАФИК ТЕХНИЧЕСКОГО ОБСЛУЖИВАНИЯ ПРИ ЭКСПЛУАТАЦИИ В ОБЫЧНЫХ УСЛОВИЯХ

45 000 км (30 000 миль) или 36 месяца	60 000 км (40 000 миль) или 48 месяца
<ul style="list-style-type: none"> <input type="checkbox"/> Добавить топливные присадки*⁸ (каждые 5000 км или 6 месяцев) <input type="checkbox"/> Проверить компрессор и хладагент кондиционера воздуха (при наличии) <input type="checkbox"/> Проверить состояние аккумуляторной батареи <input type="checkbox"/> Проверить тормозные магистрали, шланги и соединения <input type="checkbox"/> Проверить уровень тормозной жидкости/жидкости (при наличии) <input type="checkbox"/> Проверить тормозные диски и колодки <input type="checkbox"/> Проверить ведущие валы и пылезащитные чехлы <input type="checkbox"/> Проверить систему выпуска отработавших газов <input type="checkbox"/> Проверить шаровые шарниры передней подвески <input type="checkbox"/> Проверить стояночный тормоз <input type="checkbox"/> Проверить зубчатую рейку рулевого механизма, рычажную передачу и пылезащитные чехлы <input type="checkbox"/> Проверить шины (давление и износ протекторов) <input type="checkbox"/> Заменить воздушный фильтр <input type="checkbox"/> Заменить моторное масло и масляный фильтр*² <input type="checkbox"/> Заменить воздушный фильтр системы управления микроклиматом 	<ul style="list-style-type: none"> <input type="checkbox"/> Добавить топливные присадки*⁸ (каждые 5000 км или 6 месяцев) <input type="checkbox"/> Проверить фильтр очистки воздуха <input type="checkbox"/> Проверить компрессор и хладагент кондиционера воздуха (при наличии) <input type="checkbox"/> Проверить состояние аккумуляторной батареи <input type="checkbox"/> Проверить тормозные магистрали, шланги и соединения <input type="checkbox"/> Проверить уровень тормозной жидкости/жидкости (при наличии) <input type="checkbox"/> Проверить тормозные диски и колодки <input type="checkbox"/> Проверить ремень привода *¹ <input type="checkbox"/> Проверить ведущие валы и пылезащитные чехлы <input type="checkbox"/> Проверить систему выпуска отработавших газов <input type="checkbox"/> Проверить шаровые шарниры передней подвески <input type="checkbox"/> Проверить топливные магистрали, топливные шланги и соединения <input type="checkbox"/> Проверить стояночный тормоз <input type="checkbox"/> Проверить зубчатую рейку рулевого механизма, рычажную передачу и пылезащитные чехлы <input type="checkbox"/> Проверить шины (давление и износ протекторов) <input type="checkbox"/> Проверить уровень рабочей жидкости в автоматической коробке передач (при наличии, 4-х ст. АКПП) <input type="checkbox"/> Проверить уровень масла в механической коробке передач (при наличии)
<p>* Проверить: проверить и, при необходимости, заменить, почистить, смазать и/или отрегулировать.</p>	<p>(Продолжение)</p>

ГРАФИК ТЕХНИЧЕСКОГО ОБСЛУЖИВАНИЯ ПРИ ЭКСПЛУАТАЦИИ В ОБЫЧНЫХ УСЛОВИЯХ

(Продолжение)

- Проверить паровой шланг и крышку наливной горловины топливного бака (бензин)
- Заменить моторное масло и масляный фильтр *²
- Заменить свечи зажигания *⁷
- Заменить топливный фильтр *⁵
- Заменить воздушный фильтр системы управления микроклиматом
- Проверить систему охлаждения (Первые 60 000 км (40 000 миль) или 48 месяцев, после каждых 30 000 км (20 000 миль) или 24 месяцев)

* Проверить: проверить и, при необходимости, заменить, почистить, смазать и/или отрегулировать.

75 000 км (50 000 миль) или 60 месяца

- Добавить топливные присадки*⁸ (каждые 5000 км или 6 месяцев)
- Проверить фильтр очистки воздуха - За исключением стран Ближнего Востока
- Проверить компрессор и хладагент кондиционера воздуха (при наличии)
- Проверить состояние аккумуляторной батареи
- Проверить тормозные магистрали, шланги и соединения
- Проверить уровень тормозной жидкости/жидкости (при наличии)
- Проверить тормозные диски и колодки
- Проверить ведущие валы и пылезащитные чехлы
- Проверить систему выпуска отработавших газов
- Проверить шаровые шарниры передней подвески
- Проверить стояночный тормоз
- Проверить зубчатую рейку рулевого механизма, рычажную передачу и пылезащитные чехлы
- Проверить шины (давление и износ протекторов)
- Заменить моторное масло и масляный фильтр *²
- Заменить воздушный фильтр системы управления микроклиматом

* Проверить: проверить и, при необходимости, заменить, почистить, смазать и/или отрегулировать.

ГРАФИК ТЕХНИЧЕСКОГО ОБСЛУЖИВАНИЯ ПРИ ЭКСПЛУАТАЦИИ В ОБЫЧНЫХ УСЛОВИЯХ

90 000 км (60 000 миль) или 72 месяца

- Добавить топливные присадки*⁸
(каждые 5000 км или 6 месяцев)
- Проверить компрессор и хладагент кондиционера воздуха (при наличии)
- Проверить состояние аккумуляторной батареи
- Проверить тормозные магистрали, шланги и соединения
- Проверить уровень тормозной жидкости/жидкости (при наличии)
- Проверить тормозные диски и колодки
- Проверить ремень привода *¹
- Проверить ведущие валы и пылезащитные чехлы
- Проверить систему выпуска отработавших газов
- Проверить шаровые шарниры передней подвески
- Проверить топливный фильтр (бензин) *⁷
- Проверить стояночный тормоз
- Проверить зубчатую рейку рулевого механизма, рычажную передачу и пылезащитные чехлы
- Проверить шины (давление и износ протекторов)
- Заменить моторное масло и масляный фильтр *²

(Продолжение)

(Продолжение)

- Заменить воздушный фильтр системы управления микроклиматом
- Проверить систему охлаждения
(Первые 60 000 км (40 000 миль) или 48 месяцев, после каждых 30 000 км (20 000 миль) или 24 месяцев)
- Проверить клапанный зазор *⁶

* Проверить: проверить и, при необходимости, заменить, почистить, смазать и/или отрегулировать.

ГРАФИК ТЕХНИЧЕСКОГО ОБСЛУЖИВАНИЯ ПРИ ЭКСПЛУАТАЦИИ В ОБЫЧНЫХ УСЛОВИЯХ

105 000 км (70 000 миль) или 84 месяца

- Добавить топливные присадки*⁸ (каждые 5000 км или 6 месяцев)
- Проверить фильтрующий элемент воздухоочистителя
- Проверить компрессор и хладагент кондиционера воздуха (при наличии)
- Проверить состояние аккумуляторной батареи
- Проверить тормозные магистрали, шланги и соединения
- Проверить уровень тормозной жидкости/жидкости (при наличии)
- Проверить тормозные диски и колодки
- Проверить ведущие валы и пылезащитные чехлы
- Проверить систему выпуска отработавших газов
- Проверить шаровые шарниры передней подвески
- Проверить стояночный тормоз
- Проверить зубчатую рейку рулевого механизма, рычажную передачу и пылезащитные чехлы
- Проверить шины (давление и износ протекторов)
- Заменить моторное масло и масляный фильтр *²
- Заменить воздушный фильтр системы управления микроклиматом

* Проверить: проверить и, при необходимости, заменить, почистить, смазать и/или отрегулировать.

120 000 км (80 000 миль) или 96 месяца

- Добавить топливные присадки*⁸ (каждые 5000 км или 6 месяцев)
- Проверить фильтрующий элемент воздухоочистителя
- Проверить компрессор и хладагент кондиционера воздуха (при наличии)
- Проверить состояние аккумуляторной батареи
- Проверить тормозные магистрали, шланги и соединения
- Проверить уровень тормозной жидкости/жидкости (при наличии)
- Проверить тормозные диски и колодки
- Проверить ремень привода *¹
- Проверить ведущие валы и пылезащитные чехлы
- Проверить систему выпуска отработавших газов
- Проверить шаровые шарниры передней подвески
- Проверить топливные магистрали, топливные шланги и соединения
- Проверить стояночный тормоз
- Проверить зубчатую рейку рулевого механизма, рычажную передачу и пылезащитные чехлы
- Проверить шины (давление и износ протекторов)
- Проверить уровень рабочей жидкости в автоматической коробке передач (при наличии, 4-х ст. АКПП)
- Проверить уровень масла в механической коробке передач (при наличии)

(Продолжение)

ГРАФИК ТЕХНИЧЕСКОГО ОБСЛУЖИВАНИЯ ПРИ ЭКСПЛУАТАЦИИ В ОБЫЧНЫХ УСЛОВИЯХ

(Продолжение)

- Замените топливный фильтр *⁵
- Заменить свечи зажигания *⁷
- Заменить моторное масло и масляный фильтр *²
- Заменить воздушный фильтр системы управления микроклиматом
- Заменить охлаждающую жидкость *⁶
(Первые 210 000 км (120 000 миль) или 120 месяцев, после каждых 30 000 км (20 000 миль) или 24 месяцев *³)
- Проверить систему охлаждения
(Первые 60 000 км (40 000 миль) или 48 месяцев, после каждых 30 000 км (20 000 миль) или 24 месяцев)

* Проверить: проверить и, при необходимости, заменить, почистить, смазать и/или отрегулировать.

Проверка и обслуживание не требуются

- Рабочая жидкость в автоматической коробке передач (при наличии, 6-ти ст. АКПП)

 ВНИМАНИЕ

Проверка указанных в регламенте деталей, узлов и расходных материалов подразумевает как проверку, так и, при необходимости, их замену, чистку, смазку и/или регулировку, при этом, эти работы не включены в норматив технического обслуживания.

РЕГЛАМЕНТ РАБОТ ПО ТЕХНИЧЕСКОМУ ОБСЛУЖИВАНИЮ, ВЫПОЛНЯЕМЫХ ПРИ ТЯЖЕЛЫХ УСЛОВИЯХ ЭКСПЛУАТАЦИИ

Ниже приведен перечень позиций, требующих более частого технического обслуживания при тяжелых условиях эксплуатации автомобиля. В следующей таблице указана соответствующая периодичность технического обслуживания.

R: Заменить I: Проверить, после чего, при необходимости, отрегулировать, очистить или заменить.

Позиция обслуживания	Операция технического обслуживания	Периодичность технического обслуживания	Условия эксплуатации
Моторное масло и масляный фильтр	R	Через каждые 7 500 км (5 000 миль) или 6 месяцев	A, B, C, D, E, F, G, H, I, J
Фильтрующий элемент воздушного фильтра	R	Производите замену чаще, если этого требуют условия эксплуатации	C, E
Свечи зажигания	R	Производите замену чаще, если этого требуют условия эксплуатации	B, H, I
Масло механической коробки передач (при наличии)	R	Через каждые 120 000 км (80 000 миль)	C, D, E, G, H, I, J
Рабочая жидкость автоматической коробки передач (при наличии)	R	Через каждые 100 000 км (62 500 миль)	A, C, D, E, F, G, H, I, J
Зубчатая рейка, привод и чехлы рулевого механизма	I	Производите проверки чаще, если этого требуют условия эксплуатации	C, D, E, F, G
Шаровые шарниры передней подвески	I	Производите проверки чаще, если этого требуют условия эксплуатации	C, D, E, F, G

Позиция обслуживания	Операция технического обслуживания	Периодичность технического обслуживания	Условия эксплуатации
Дисковые тормозные механизмы, тормозные колодки, суппорты и диски	I	Производите проверки чаще, если этого требуют условия эксплуатации	C, D, E, G, H
Стояночный тормоз	I	Производите проверки чаще, если этого требуют условия эксплуатации	C, D, G, H
Приводные валы и пылезащитные чехлы	I	Производите проверки чаще, если этого требуют условия эксплуатации	C, D, E, F, G, H, I, J
Воздушный фильтр системы управления микроклиматом (при наличии)	R	В зависимости от условий может потребоваться более частая чистка	C, E

Тяжелые условия эксплуатации

- A : Регулярные поездки на малые расстояния
 B : Длительная работа двигателя в режиме холостого хода
 или длительное движение автомобиля на малой скорости
 C : Движение по запыленным, неровным дорогам
 D : Эксплуатация автомобиля в местности, где для обработки дорог часто используется соль или иные коррозионно-активные материалы
 E : Эксплуатация автомобиля в песчаных районах

- F : Эксплуатация более 50% общего времени в напряженном городском цикле, при температуре воздуха выше 32°C (90°F)
 G : Эксплуатация автомобиля в горных районах
 H : Буксирование автоприцепа
 I : Эксплуатация автомобиля в качестве патрульной машины, такси, с иными коммерческими целями
 J : Эксплуатация при очень холодной погоде
 K : Эксплуатация при скорости движения свыше 170 км/ч
 L : Движение с частыми остановками

ПОЗИЦИИ ПЕРИОДИЧЕСКОГО ТЕХНИЧЕСКОГО ОБСЛУЖИВАНИЯ

Моторное масло и масляный фильтр двигателя

Моторное масло и масляный фильтр двигателя следует менять с периодичностью, указанной в регламенте технического обслуживания. При эксплуатации автомобиля в тяжелых условиях замену необходимо производить чаще.

Приводные ремни

Проверьте все приводные ремни на предмет порезов, трещин, повышенного износа или загрязнения маслом и замените их в случае необходимости. Следует периодически проверять натяжение приводных ремней и регулировать его в случае необходимости.

Топливный фильтр

Засоренный топливный фильтр может быть причиной ограничения скорости, на которой возможно движение автомобиля, отказа системы контроля токсичности отработавших газов и затрудненного запуска двигателя. Если в топливном баке накапливается избыточное количество посторонних веществ, то может потребоваться более частая замена топливного фильтра.

После установки нового фильтра дайте двигателю поработать несколько минут и проверьте отсутствие течи в местах соединений. Замену топливного фильтра рекомендуется производить у авторизованного дилера компании HYUNDAI.

Топливные трубопроводы, гибкие шланги и соединения

Проверьте трубопроводы топливной магистрали, ее гибкие шланги и места соединений на отсутствие течи и повреждений. Замену топливопроводов, гибких шлангов и соединений рекомендуется производить у авторизованного дилера компании HYUNDAI.

Шланг вентиляции и крышка наливной горловины топливного бака

Состояние шланга вентиляции топливного бака и крышки его наливной горловины следует проверять с периодичностью, указанной в регламенте технического обслуживания. Убедитесь в том, что замена шланга вентиляции топливного бака или крышки его наливной горловины произведена должным образом.

Шланги вакуумной системы и системы вентиляции картера двигателя (при наличии)

Проверьте поверхность гибких шлангов на отсутствие признаков термических и/или механических повреждений. Признаками ухудшения их качества являются жесткость и хрупкость резинового покрытия, трещины, разрывы, порезы, повреждения абразивного характера и излишнее разбухание.

Особое внимание следует уделять тем поверхностям гибких шлангов, которые располагаются вблизи от мощных источников тепла, таких как выпускной коллектор.

Проверьте гибкие шланги по всей их длине для того, чтобы убедиться в отсутствии их контакта с каким-либо источником тепла, острыми кромками или движущимися частями, что может стать причиной их термического повреждения или механического износа. Проверьте все места соединений гибких шлангов (хомуты, штуцеры и пр.), чтобы убедиться в надежности их крепления и отсутствии утечек. При наличии любого признака износа, старения или повреждений следует немедленно заменить гибкие шланги.

Фильтрующий элемент воздухоочистителя

При замене рекомендуется использовать фильтрующий элемент, приобретенный у авторизованного дилера компании HYUNDAI.

Свечи зажигания

Убедитесь в том, что тепловые характеристики установленных свечей зажигания соответствуют заданным требованиям.

Клапанный зазор

Проверьте при наличии сильного шума в клапанах и/или вибрации двигателя и отрегулируйте при необходимости. Эту операцию рекомендуется выполнять у авторизованного дилера компании HYUNDAI.

Система охлаждения

Проверьте элементы системы охлаждения двигателя, такие как радиатор, расширительный бачок, гибкие шланги и места соединений, на отсутствие утечек и повреждений. Замените все поврежденные детали.

Охлаждающая жидкость

Замена охлаждающей жидкости должна производиться с периодичностью, указанной в регламенте технического обслуживания.

Масло для механической коробки передач (при наличии)

Состояние масла в механической коробке передач необходимо проверять в соответствии с графиком технического обслуживания.

Масло для автоматической коробки передач (при наличии)

Уровень жидкости в автоматической коробке передач должен находиться в пределах диапазона “HOT” щупа после того, как двигатель и коробка передач прогрелись до нормальной рабочей температуры. Проверяйте уровень жидкости в автоматической коробке передач при работающем двигателе, нахождении рычага селектора автоматической коробки передач в нейтральном положении и должным образом задействованном стояночном тормозе.

Трубопроводы и гибкие шланги тормозной системы

Внешним осмотром проверьте правильность установки, отсутствие потертостей, трещин, износа и любых утечек. Немедленно замените все поврежденные или изношенные детали.

Тормозная жидкость

Проверьте уровень тормозной жидкости в бачке тормозной системы. Уровень должен находиться между рисками “MIN” и “MAX” на боковой поверхности бачка. Используйте только тормозную жидкость, соответствующую классам DOT 3 или DOT 4.

Стояночный тормоз

Проверьте состояние стояночного тормоза, включая рычаг стояночного тормоза и тросы его привода.

Дисковые тормозные механизмы, тормозные колодки, суппорты и диски

Проверьте тормозные колодки на отсутствие повышенного износа, диски - на отсутствие биения и износа, суппорты - на отсутствие утечки тормозной жидкости.

Радиочастотные компоненты транспортного средства соответствуют требованиям и иным применимым положениям Директивы 1995/5/ЕС.

Более подробная информация, включая декларацию соответствия производителя, доступна на веб-сайте HYUNDAI: <http://brakemanager.hmc.co.kr>

Болты крепления подвески

Проверьте узлы крепления элементов подвески на отсутствие ослабления затяжки болтов или повреждений. Затяните резьбовые соединения нормативным моментом затяжки.

Картер, привод и чехлы рулевого механизма / шаровый шарнир нижнего рычага подвески

При неподвижном автомобиле и остановленном двигателе проверьте отсутствие излишнего люфта рулевого колеса.

Проверьте рулевой привод на отсутствие деформаций и повреждений. Проверьте состояние защитных чехлов и шаровых шарниров на отсутствие износа, трещин или повреждений. Замените все поврежденные детали.

Насос усилителя рулевого управления, ремень и шланги

Проверьте состояние насоса усилителя рулевого управления и шлангов на отсутствие утечек и повреждений. Немедленно замените все поврежденные или негерметичные детали. Проверьте состояние ремня привода насоса усилителя рулевого управления на отсутствие разрывов, трещин, повышенного износа, замасливания и на правильность регулирования его натяжения. Замените или отрегулируйте в случае необходимости.

Приводные валы и пылезащитные чехлы

Проверьте приводные валы, пылезащитные чехлы и хомуты на отсутствие трещин, износа или повреждений. Замените все поврежденные детали и восстановите набивку узлов консистентной смазкой в случае необходимости.

Хладагент системы кондиционирования (при наличии)

Проверьте магистрали системы кондиционирования и места соединений на отсутствие утечек и повреждений.

СИСТЕМА СМАЗКИ ДВИГАТЕЛЯ

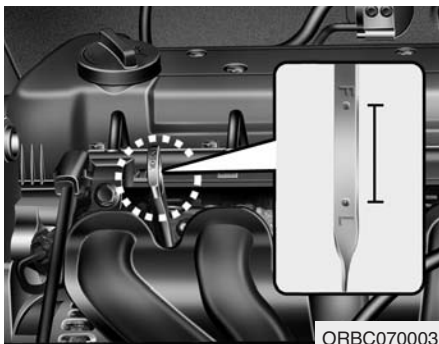

Проверка уровня моторного масла

1. Убедитесь, что автомобиль установлен на горизонтальной поверхности.
2. Запустите двигатель и прогрейте его до нормальной рабочей температуры.
3. Остановите двигатель и подождите несколько минут (около 5 минут), чтобы масло стекло в поддон картера.
4. Извлеките щуп, протрите насухо и повторно вставьте до упора.
5. Повторно извлеките щуп и проверьте уровень. Уровень должен быть между отметками F (полный) и L (низкий).

⚠ ОСТОРОЖНО

- Шланг радиатора

Проявляйте максимальную осторожность во избежание прикосновения к патрубку радиатора во время долива масла или проверки уровня масла в двигателе, поскольку он может быть нагрет до температуры, способной вызвать ожог.

⚠ ВНИМАНИЕ

- *Не добавляйте избыточное количество моторного масла. Это может привести к повреждению двигателя.*
- *Добавляя или меняя моторное масло следите за тем, чтобы оно не проливалось. Если моторное масло попало в моторный отсек сразу же вытрите его.*



Если он находится вблизи метки “L” (низкий), долейте такое количество масла, чтобы уровень поднялся до метки “F” (полный). **Не добавляйте избыточное количество масла.**

Для предотвращения разлива масла на элементы двигателя используйте воронку.

Используйте только рекомендуемые марки моторных масел. (См. “Рекомендуемые смазочные материалы и информация об объемах” в разделе 8).



Замена моторного масла и масляного фильтра

Замену моторного масла и масляного фильтра рекомендуется производить у авторизованного дилера компании HYUNDAI.

⚠ ОСТОРОЖНО

При продолжительном контакте с кожей отработанное моторное масло может вызвать раздражение или рак кожи. Отработанное моторное масло содержит химические вещества, которые вызывали у лабораторных животных заболевание раком. Чтобы предохранить кожу, тщательно мойте руки с мылом в теплой воде сразу после работы с отработанным маслом.

ЖИДКОСТЬ СИСТЕМЫ ОХЛАЖДЕНИЯ

В систему охлаждения, работающую под давлением, входит бачок, заполненный всепогодной охлаждающей жидкостью с низкой температурой замерзания. Охлаждающая жидкость заправляется в бачок на заводе-изготовителе.

Проверяйте степень защиты от замерзания и уровень охлаждающей жидкости не реже одного раза в год, перед началом зимнего сезона или перед поездкой в районы с холодным климатом.

Проверка уровня охлаждающей жидкости

ОСТОРОЖНО



Снятие крышки радиатора

- Не следует открывать крышку радиатора при работающем или горячем двигателе. Это может привести к повреждению системы охлаждения и двигателя, а также может стать причиной тяжелых травм в результате выброса горячей охлаждающей жидкости или пара.
- Остановите двигатель и дождитесь, пока он остынет. Снимая крышку радиатора, проявляйте особую осторожность. Оберните крышку толстой тканью и медленно проверните ее против часовой стрелки до первого упора.

(продолжение следует)

(продолжение)

Отойдите в сторону, пока будет происходить стравливание давления в системе охлаждения. Убедившись, что давление сброшено, нажмите на крышку радиатора, используя толстую ткань, и, продолжая вращение против часовой стрелки, снимите крышку.

- Даже если двигатель остановлен, не снимайте крышку радиатора или сливную пробку, пока двигатель и радиатор не остынут. До этого момента горячая охлаждающая жидкость и пар, выходящие под давлением, могут привести к серьезной травме.

⚠ ОСТОРОЖНО

Работа электродвигателя (вентилятор охлаждения) управляется температурой охлаждающей жидкости двигателя, давлением хладагента и скоростью автомобиля. Иногда он может работать даже тогда, когда двигатель остановлен. Нужно соблюдать предельную осторожность при работе вблизи лопастей вентилятора, чтобы не пострадать от вращающихся лопастей вентилятора. При снижении температуры охлаждающей жидкости электродвигатель автоматически отключается. Это нормальное явление.

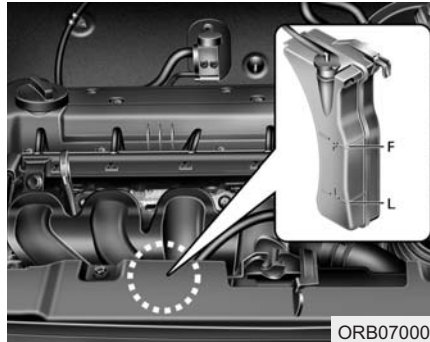

ORB070005

Проверьте состояние всех шлангов систем охлаждения и обогрева, а также их соединения. Замените все изношенные или имеющие вздутия шланги.

Уровень охлаждающей жидкости должен находиться между отметками F (полный) и L (низкий), нанесенными на боку расширительного бачка системы охлаждения.

Если уровень низкий, долейте достаточное количество рекомендуемой охлаждающей жидкости, чтобы обеспечить защиту от замерзания и коррозии. Доведите уровень до метки "F", но не доливайте избыточное количество жидкости.

Если долив приходится производить слишком часто, рекомендуется проверить систему у авторизованного дилера компании HYUNDAI.

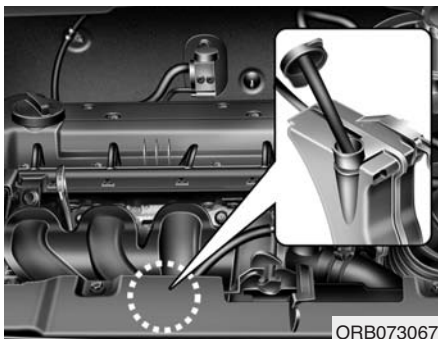

Чтобы добавить охлаждающую жидкость, выполните следующие действия:

1. Откройте крышку.
2. Добавьте охлаждающую жидкость.

Рекомендуемая жидкость системы охлаждения

- При добавлении охлаждающей жидкости следует использовать только деионизированную или мягкую воду. Запрещается добавлять жесткую воду в оригинальную охлаждающую жидкость. Ошибки при смешивании охлаждающей жидкости могут привести к серьезной неисправности или повреждению двигателя.
- Двигатель автомобиля имеет алюминиевые детали и должен быть защищен от коррозии и замерзания с помощью охлаждающей жидкости на основе этиленгликоля.
- **ЗАПРЕЩАЕТСЯ** использовать метиловый и этиловый спирты, а также добавлять их в рекомендуемые охлаждающие жидкости.
- Не следует использовать растворы, в которых содержится более 60% или менее 35% антифриза, поскольку они обладают пониженной эффективностью.

Процентное содержание компонентов смеси приведено в следующей таблице.

Температура окружающего воздуха	Процентное содержание компонентов смеси (объем)	
	Антифриз	Вода
-15°C (5°F)	35	65
-25°C (-13°F)	40	60
-35°C (-31°F)	50	50
-45°C (-49°F)	60	40

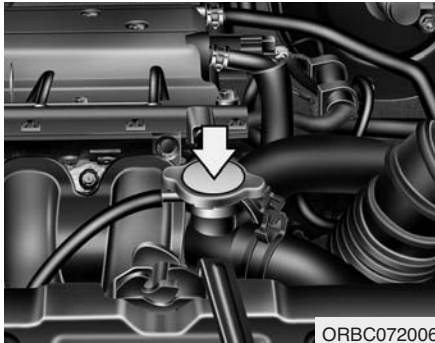

ORBC072006

⚠ ОСТОРОЖНО



Крышка радиатора

Не открывайте крышку радиатора при горячем двигателе и радиаторе. Горячая охлаждающая жидкость и пар, выходящие под давлением, могут привести к серьезной травме.

Замена охлаждающей жидкости

Замену охлаждающей жидкости рекомендуется производить у авторизованного дилера компании HYUNDAI.

⚠ ВНИМАНИЕ

Оберните горловину радиатора толстой тканью перед тем, как залить охлаждающую жидкость, с целью предотвратить перелив охлаждающей жидкости через горловину и попадание его в другие части двигателя, в частности, в генератор.

⚠ ОСТОРОЖНО

- Не заправляйте охлаждающую жидкость радиатора или антифриз в бачок стеклоомывателя.
- Охлаждающая жидкость радиатора может серьезно ухудшить видимость при распылении ее на ветровое стекло и стать причиной потери управления автомобилем или повредить лакокрасочное покрытие и детали отделки кузова.

ТОРМОЗНАЯ ЖИДКОСТЬ / ЖИДКОСТЬ ПРИВОДА СЦЕПЛЕНИЯ

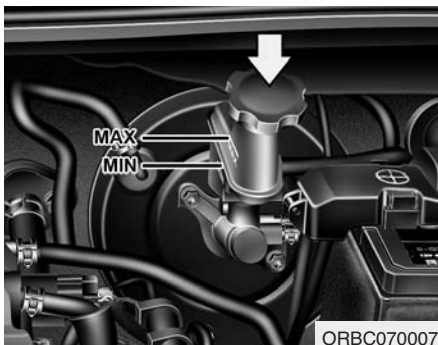

Проверка уровня тормозной жидкости

Периодически проверяйте уровень тормозной жидкости в бачке. Уровень должен находиться между отметками “MIN” (минимум) и “MAX” (максимум), нанесенными на боку бачка. Перед снятием крышки бачка и доливом тормозной жидкости тщательно очистите поверхность вокруг крышки бачка во избежание загрязнения тормозной жидкости.

Уровень должен быть между отметками F (полный) и L (низкий). По мере увеличения пробега уровень будет снижаться. Это связано с состоянием накладок тормозов и не является признаком неисправности. Если уровень жидкости слишком низкий, рекоменду-

ется проверить систему у авторизованного дилера компании HYUNDAI.

Используйте только рекомендуемые марки тормозной жидкости. (См. “Рекомендуемые смазочные материалы и информация об объемах” в разделе 8).

Не следует смешивать тормозные жидкости разных типов.

⚠ ОСТОРОЖНО

- Тормозная жидкость

Необходимо осторожно обращаться с тормозной жидкостью при ее замене или доливе. Не допускайте попадания тормозной жидкости в глаза. При попадании тормозной жидкости в глаза, немедленно промойте их большим количеством проточной водопроводной воды. После этого необходимо как можно скорее провести медицинское обследование глаз.

⚠ ОСТОРОЖНО

- Утечка тормозной жидкости

В случае, если часто требуется доливать тормозную жидкость, рекомендуется проверить систему у авторизованного дилера компании HYUNDAI.

⚠ ВНИМАНИЕ

Следите за тем, чтобы тормозная жидкость не попадала на лакокрасочное покрытие кузова автомобиля, поскольку это приведет к его повреждению. Не следует использовать тормозную жидкость, которая в течение продолжительного времени находилась в контакте с воздухом, поскольку в этом случае ее качество не может быть гарантировано. Ее следует утилизировать надлежащим образом. Используйте тормозную жидкость только рекомендованных марок. Несколько капель минерального масла (например, моторного), попавшие в тормозную систему вашего автомобиля, способны повредить детали этих систем.

РАБОЧАЯ ЖИДКОСТЬ АВТОМАТИЧЕСКОЙ КОРОБКИ ПЕРЕДАЧ (ПРИ НАЛИЧИИ)

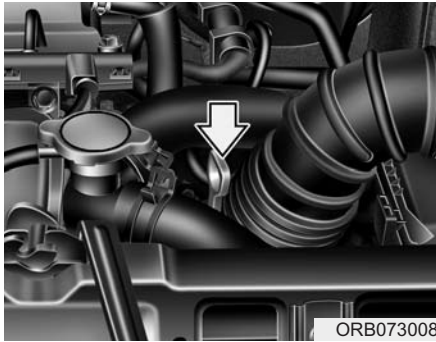

ORB073008

Проверка уровня рабочей жидкости автоматической коробки передач

Уровень рабочей жидкости для автоматической коробки передач необходимо регулярно проверять.

Установите автомобиль на ровной горизонтальной поверхности, задействуйте стояночный тормоз и проверьте уровень жидкости в следующем порядке.

1. Переведите рычаг селектора в положение “N” (нейтральное) и убедитесь, что двигатель работает в режиме холостого хода.
2. После того как коробка передач прогреется в достаточной степени (тем-



OHD076045N

- пература рабочей жидкости достигнет 70~80 °C (158~176 °F)), что соответствует приблизительно 10 минутам движения в обычном режиме, переведите рычаг селектора последовательно в каждое из положений и затем установите его в положение “N (нейтральное)” или “P (парковка)”
3. Убедитесь, что уровень жидкости находится в пределах диапазона щупа “HOT” (горячая). Если уровень жидкости ниже необходимого, долейте соответствующую требованиям рабочую жидкость через наливное отверстие. Если уровень выше необходимого, слейте часть жидкости через сливное отверстие.
 4. Если проверка уровня жидкости производится при холодной коробке

передач (температура рабочей жидкости 20~30 °C (68~86 °F)), долейте жидкость до линии “C (COLD)” (холодная) на щупе, после чего повторно проверьте уровень согласно шагу 2, описанному выше.

⚠ ОСТОРОЖНО

- Рабочая жидкость для автоматической трансмиссии

Проверка уровня рабочей жидкости должна производиться при нормальной рабочей температуре двигателя. Это означает, что двигатель, радиатор, гибкий шланг радиатора, компоненты системы выпуска отработавших газов и т.д. должны иметь очень высокую температуру. Следует проявлять большую осторожность во избежание получения ожогов при выполнении этой операции.

⚠ ВНИМАНИЕ

- *Низкий уровень жидкости приводит к проскальзыванию вала коробки передач. Избыточное количество жидкости может приводить к вспениванию, потере жидкости и выходу из строя коробки передач.*
- *Использование трансмиссионной жидкости, не соответствующей требованиям, может привести к неисправностям коробки передач и выходу ее из строя.*

⚠ ОСТОРОЖНО

- Стояночный тормоз

Во избежание самопроизвольного перемещения автомобиля используйте стояночный тормоз и нажимайте на педаль тормоза перед перемещением рычага селектора.

*** К СВЕДЕНИЮ**

Отметки диапазона “С (COLD)” (холодная) нанесены на щуп только для ориентировки и не могут быть использованы для определения уровня рабочей жидкости в автоматической коробке передач.

*** К СВЕДЕНИЮ**

Новая жидкость для автоматической коробки передач должна иметь красный цвет. Красный краситель добавляется для того, чтобы работники сборочных предприятий могли отличить трансмиссионную жидкость от моторного масла или антифриза. Красный цвет не является показателем качества рабочей жидкости для автоматической коробки передач и не сохраняется в процессе эксплуатации. В процессе эксплуатации автомобиля жидкость для автоматической коробки передач начинает темнеть. С течением времени цвет может стать светло-коричневым. Таким образом, замену жидкости для автоматической коробки передач рекомендуется производить у авторизованного дилера компании HYUNDAI в соответствии с регламентом технического обслуживания,

приведенным в начале данного раздела.

Используйте только рекомендуемые марки жидкости для автоматической коробки передач. (См. “Рекомендуемые смазочные материалы и информация об объемах” в разделе 8).

Замена жидкости автоматической коробки передач

Замену жидкости автоматической коробки передач рекомендуется производить у авторизованного дилера компании HYUNDAI в соответствии с регламентом технического обслуживания, приведенным в начале данного раздела.

ЖИДКОСТЬ УСИЛИТЕЛЯ РУЛЕВОГО УПРАВЛЕНИЯ (ПРИ НАЛИЧИИ)

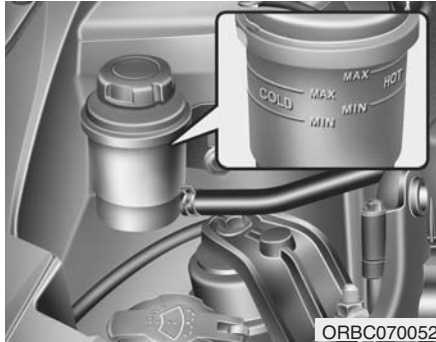

Проверка уровня жидкости усилителя рулевого управления

Периодически производите проверку уровня жидкости в бачке усилителя рулевого управления.

При нормальной температуре уровень жидкости должен находиться между рисками MAX (МАКСИМУМ) и MIN (МИНИМУМ) на боковой стороне указателя.

Перед выполнением долива жидкости тщательно очистите поверхность вокруг крышки бачка во избежание загрязнения жидкости.

Если уровень низкий, долейте жидкость до отметки "MAX".

* К СВЕДЕНИЮ

Убедитесь в том, что уровень жидкости находится в диапазоне "HOT", указанном на бачке. Если жидкость холодная, убедитесь в том, что ее уровень находится в диапазоне "COLD" (при наличии).

В случае, если часто требуется доливать жидкость усилителя рулевого управления, рекомендуется проверить систему у авторизованного дилера компании HYUNDAI.

Используйте только рекомендуемые марки жидкости усилителя рулевого управления. (См. "Рекомендуемые смазочные материалы и информация об объемах" в разделе 8).

Проверка шланга усилителя рулевого управления

Перед выездом проверьте соединения на наличие утечек, существенных повреждений и перегибов шланга усилителя рулевого управления.

⚠ ВНИМАНИЕ

- Во избежание повреждения насоса усилителя рулевого управления, не следует эксплуатировать автомобиль в течение продолжительного времени при низком уровне жидкости усилителя рулевого управления.
- Не запускайте двигатель при пустом бачке усилителя рулевого управления.
- При доливе рабочей жидкости следите, чтобы в бачок не попадала грязь.
- Недостаточное количество жидкости может привести к увеличению усилия, требуемого для поворота рулевого колеса, и/или появлению шума в системе усилителя рулевого управления.
- При использовании рабочей жидкости, не соответствующей требованиям, может произойти снижение эффективности работы усилителя рулевого управления и повреждение его элементов.

ЖИДКОСТЬ ОМЫВАТЕЛЯ ВЕТРОВОГО СТЕКЛА

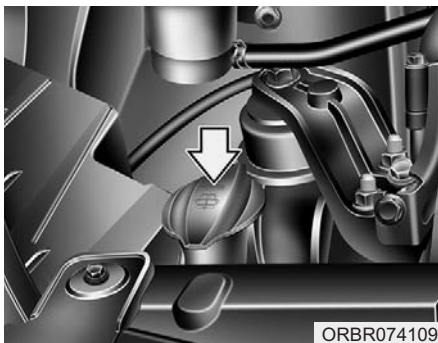

Проверка уровня жидкости в бачке омывателя ветрового стекла

Бачок выполнен полупрозрачным, что позволяет визуально оценить уровень жидкости при беглом осмотре.

Проверьте уровень жидкости в бачке омывателя и долейте жидкость, если необходимо. При отсутствии специального раствора можно использовать чистую воду. Однако в районах с холодным климатом следует использовать незамерзающие моющие растворы.

⚠ ОСТОРОЖНО

- Не заправляйте охлаждающую жидкость радиатора или антифриз в бачок омывателя.
- Охлаждающая жидкость радиатора может серьезно ухудшить видимость при распылении ее на ветровое стекло и стать причиной потери управления автомобилем или повредить лакокрасочное покрытие и обшивку кузова.
- Жидкость для омывателя ветрового стекла содержит некоторое количество спирта и при определенных условиях может воспламеняться. Не допускайте контакта искр или открытого пламени с жидкостью омывателя или бачком для жидкости омывателя. При этом может быть нанесен ущерб автомобилю и здоровью пассажиров.

(продолжение следует)

(продолжение)

- Жидкость омывателя ветрового стекла является ядовитой для людей и животных. Запрещается пить жидкость омывателя ветрового стекла. Также не допускайте попадания ее на кожу. Это может нанести существенный вред здоровью или привести к смертельному исходу.

СТОЯНОЧНЫЙ ТОРМОЗ

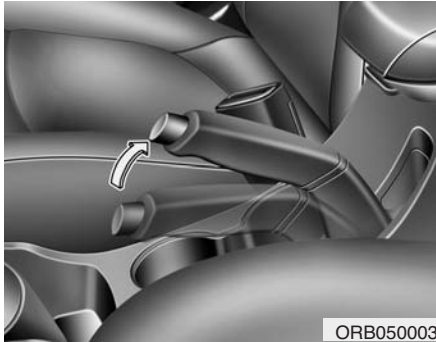

Проверка стояночного тормоза

Проверьте ход стояночного тормоза, подсчитав количество щелчков, слышимых при полном его включении из выключенного положения. Кроме того, стояночный тормоз должен независимо от других устройств надежно удерживать автомобиль на достаточно крутом склоне. Если ход рычага больше или меньше требуемой величины, рекомендуется проверить состояние системы у авторизованного дилера компании HYUNDAI.

Ход: 5 щелчков при усилии 20 кг (44 фунта, 196 Н).

ВОЗДУХООЧИСТИТЕЛЬ



ORB073010

Замена фильтрующего элемента

Он должен быть заменен при необходимости, промывка не допускается.

Воздухоочиститель можно очистить при замене фильтрующего элемента.

Очистить фильтр сжатым воздухом.

При необходимости фильтрующий элемент воздухоочистителя должен быть заменен на новый; чистка и повторное использование фильтрующего элемента воздухоочистителя не допускаются.



ORB073011

1. Отпустите защелки, крепящие крышку воздухоочистителя, и откройте крышку.



ORB070012

2. Протрите внутренние поверхности воздухоочистителя.
3. Замените фильтрующий элемент воздухоочистителя.
4. Закрепите крышку с помощью защелок.

Замену фильтрующего элемента необходимо производить в соответствии с регламентом технического обслуживания.

Если автомобиль эксплуатируется в районах с повышенной пыленностью или песчаных районах, интервалы между заменами фильтрующего элемента должны быть меньше интервалов, рекомендуемых для нормальных условий эксплуатации. (См. пункт “Регламент работ по техническому обслуживанию, выполняемых при тяжелых условиях эксплуатации” в данном разделе).



ВНИМАНИЕ

- **Не эксплуатируйте автомобиль без фильтрующего элемента воздухоочистителя, это приведет к повышенному износу двигателя.**
- **При снятии фильтрующего элемента воздухоочистителя следите за тем, чтобы пыль или грязь не попадали во впускную магистраль, поскольку это может привести к повреждению двигателя.**
- **При замене рекомендуется использовать фильтрующие элементы, приобретенные у авторизованного дилера компании HYUNDAI. Использование неоригинальных запасных частей может привести к повреждению датчика расхода воздуха, турбокомпрессора или двигателя.**

ВОЗДУШНЫЙ ФИЛЬТР СИСТЕМЫ УПРАВЛЕНИЯ МИКРОКЛИМАТОМ

Проверка состояния фильтра

Если автомобиль в течение длительного времени эксплуатируется в городах с сильно загрязненным воздухом или на пыльных неровных дорогах, следует чаще проводить проверку и замену. Когда замену воздушного фильтра системы управления микроклиматом выполняет владелец автомобиля, нужно выполнять следующие процедуры и соблюдать осторожность, чтобы не повредить другие компоненты. Производите замену воздушного фильтра согласно регламенту технического обслуживания.

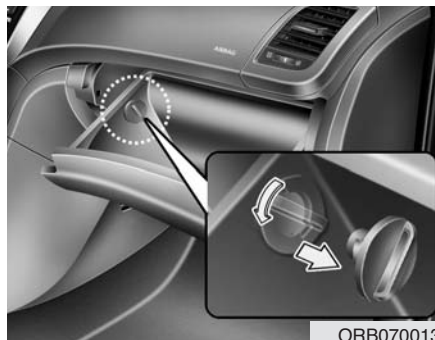

Замена фильтра

1. При открытом вещевом ящике снимите фиксаторы, вращая их против часовой стрелки с обеих сторон.



2. Снимите крышку воздушного фильтра системы управления микроклиматом при нажатии замка крышки.

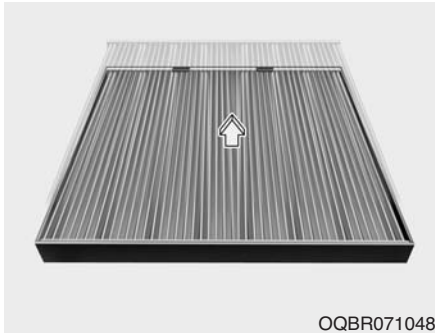

*** К СВЕДЕНИЮ**

После замены воздушного фильтра системы управления микроклиматом нужно его правильно установить. В противном случае в системе может появиться шум, а эффективность фильтрации может понизиться.

3. Извлеките воздушный фильтр системы управления микроклиматом из корпуса.
4. Произведите замену воздушного фильтра системы управления микроклиматом.
5. Установка выполняется в порядке, обратном порядку снятия.

ЩЕТКИ СТЕКЛООЧИСТИТЕЛЯ

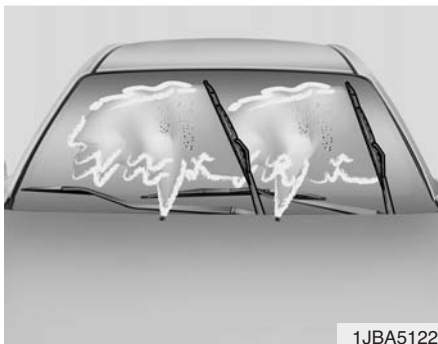

1JBA5122

Проверка состояния щеток

* К СВЕДЕНИЮ

Известно, что горячий промышленный воск, который наносится в автоматических автомобильных мойках, осложняет очистку ветрового стекла.

Загрязнение ветрового стекла или щеток стеклоочистителя посторонними веществами может снизить эффективность работы стеклоочистителя. Обычными источниками загрязнения являются насекомые, сок деревьев и горячий воск, используемый в некоторых коммерческих автомобильных мойках. Если щетки плохо очищают стекло, вымойте стекло и щетки качественным моющим средством или нейтральным чистящим средством, после чего тщательно ополосните чистой водой.

ВНИМАНИЕ

Чтобы не повредить щетки стеклоочистителя, не используйте вблизи них бензин, керосин, сольвент или другие растворители.

Замена щеток

Если стеклоочистители не очищают стекло должным образом, это может означать, что щетки изношены или повреждены, и их необходимо заменить.

ВНИМАНИЕ

Во избежание повреждения рычагов стеклоочистителей не следует пытаться перемещать их вручную.

ВНИМАНИЕ

Использование щеток стеклоочистителей, не соответствующих требованиям, может привести к неисправностям стеклоочистителей и выходу их из строя.

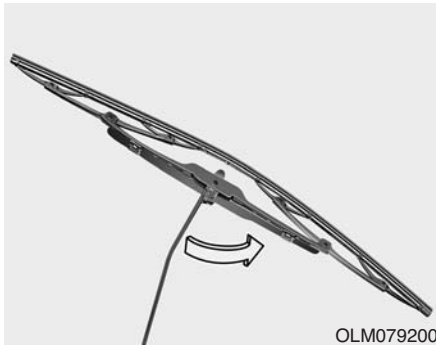

Тип А

1. Поднимите рычаг стеклоочистителя и поверните узел щетки, чтобы получить доступ к защелке.

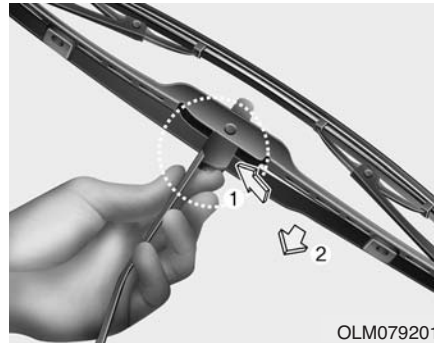

2. Нажмите на кнопку и потяните щетку стеклоочистителя вверх.



3. Снимите щетку с рычага.
4. Установка щетки выполняется в порядке, обратном порядку снятия.

⚠ ВНИМАНИЕ

Не следует отпускать подпружиненный рычаг стеклоочистителя: с силой ударив по ветровому стеклу, он может оставить на нем царапину или трещину.

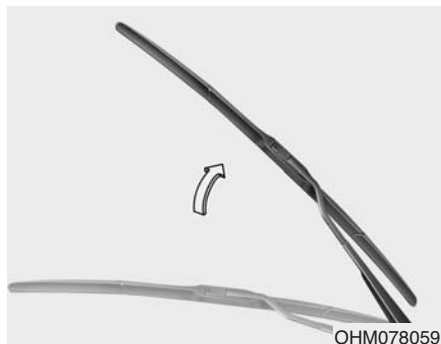

Тип В

1. Поднимите стеклоочиститель.

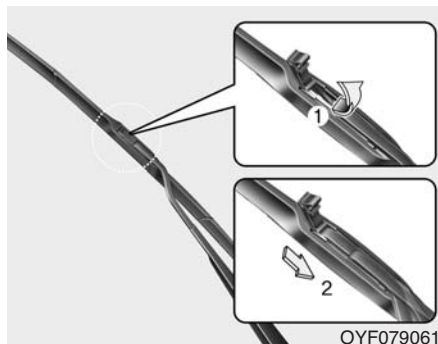

2. Поднимите зажим щетки стеклоочистителя. Затем опустите щетку в сборе и снимите ее.



3. Установите новую щетку в сборе в порядке, обратном порядку снятия.

⚠ ВНИМАНИЕ

Не следует отпускать подпружиненный рычаг стеклоочистителя: с силой ударив по ветровому стеклу, он может оставить на нем царапину или трещину

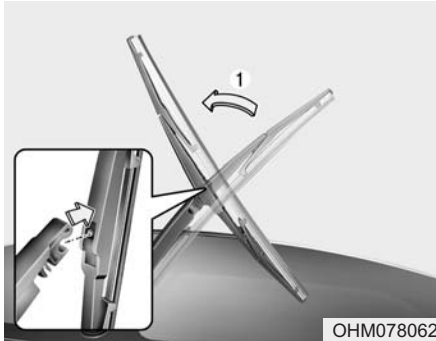

Щетка заднего стеклоочистителя (при наличии)

1. Поднимите рычаг стеклоочистителя и снимите щетку заднего стеклоочистителя в сборе.

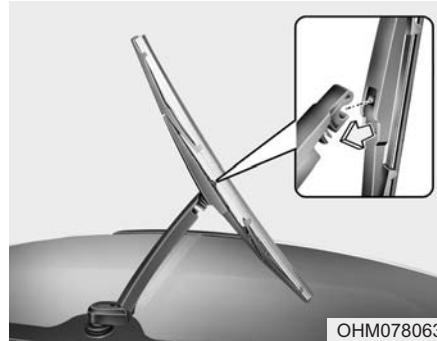

2. Установите новую щетку в сборе, вставив центральную часть в паз рычага стеклоочистителя до щелчка.
3. Убедитесь в надежности крепления щетки стеклоочистителя в сборе, легко потянув ее. Во избежание повреждения рычагов или других компонентов стеклоочистителя следует поручать замену щеток стеклоочистителя дилеру.

АККУМУЛЯТОРНАЯ БАТАРЕЯ



Рекомендации по обращению с аккумуляторной батареей

- Следите за тем, чтобы аккумуляторная батарея была надежно закреплена.
- Аккумуляторная батарея должна быть чистой и сухой.
- Клеммы и контакты разъемов должны быть чистыми, плотно прилегающими и покрытыми слоем технического вазелина или специальной смазки для электрических контактов.

- Электролит, вылившийся из аккумуляторной батареи, следует немедленно смыть водным раствором пищевой соды.
- Если автомобиль не будет использоваться в течение продолжительного времени, отсоедините кабели от аккумуляторной батареи.

ОСТОРОЖНО

- Основные факторы опасности, связанные с эксплуатацией аккумуляторной батареи



При работе с аккумуляторными батареями внимательно прочтите следующие указания.



Не подносите к батарее зажженные сигареты, не допускайте вблизи нее наличия открытого огня и образования искр.



В ячейках аккумуляторной батареи постоянно присутствует горючий газ - водород, который может взорваться при воспламенении.

(продолжение следует)

(продолжение)



Храните аккумуляторные батареи вне досягаемости детей, поскольку в батареях содержится **СЕРНАЯ КИСЛОТА**. Не допускайте попадания кислоты, находящейся в батарее, на кожу, в глаза, на одежду или лакокрасочные покрытия.



Если электролит попал вам в глаза, промойвайте их чистой водой в течение не менее 15 минут и как можно скорее обратитесь за медицинской помощью.

Если электролит попал вам на кожу, тщательно промойте пораженный участок. Если вы чувствуете боль или жжение, как можно скорее обратитесь за медицинской помощью.

(продолжение следует)

(продолжение)



При выполнении зарядки аккумуляторной батареи или проведении работ вблизи нее надевайте защитные очки. При работе в закрытых помещениях обеспечьте надлежащую вентиляцию.



Неправильная утилизация использованной аккумуляторной батареи может нанести ущерб окружающей среде и здоровью людей.



Утилизируйте батарею согласно требованиям государственного законодательства. Рекомендуются вернуть аккумуляторную батарею авторизованному дилеру компании HYUNDAI для переработки.

(продолжение следует)

(продолжение)

- При подъеме аккумуляторной батареи в пластиковом корпусе, избыточное давление на корпус может привести к утечке кислоты, и, как следствие, получению травм. Поднимайте аккумуляторную батарею с помощью приспособления для переноски или взявшись двумя руками за противоположные углы.
- Не пытайтесь заряжать аккумуляторную батарею, когда к ней подсоединены кабели электрической системы автомобиля.
- В системе электронного зажигания применяется высокое напряжение. Не прикасайтесь к ее элементам при работающем двигателе или включенном зажигании.

Несоблюдение правил техники безопасности, перечисленных выше, может привести к получению серьезных травм или гибели.

**ВНИМАНИЕ**

- Если автомобиль длительное время не используется и находится в условиях низких температур, отсоединяйте аккумуляторную батарею и храните ее в помещении.
- Во избежание повреждения корпуса аккумуляторной батареи в условиях низких температур всегда заряжайте батарею полностью.
- При использовании неразрешенных электрических устройств аккумуляторная батарея может разрядиться. Запрещается использовать неразрешенные устройства.
- Убедитесь в том, что крышка аккумуляторной батареи закрыта. Если крышка аккумуляторной батареи закрыта неплотно, это может привести к выходу аккумулятора из строя, т.к. электрические компоненты будут подвергаться воздействию влаги.

⚠ ОСТОРОЖНО
 Выполнять операцию снятия аккумуляторной батареи с автомобиля рекомендуется поручить авторизованному дилеру компании HYUNDAI.

■ Пример



OJD072039

* Наклейка на аккумуляторной батарее может отличаться от показанной на рисунке.

Наклейка с указанием емкости аккумуляторной батареи (см. пример)

1. CMF60L-BC1 : Принятое в компании HYUNDAI название модели аккумуляторной батареи
2. 12V : Номинальное напряжение

3. 60Ah(20HR) : Номинальная емкость (в ампер-часах)
4. 92RC : Номинальная резервная емкость (в минутах)
5. 550CCA : Ток холодной прокрутки в амперах по методике SAE
6. 440A : Ток холодной прокрутки в амперах по методике EN

Подзарядка аккумуляторной батареи

В вашем автомобиле установлена не требующая обслуживания аккумуляторная батарея, изготовленная с использованием кальция.

- Если произошел разряд аккумуляторной батареи в течение короткого промежутка времени (например, по причине оставленных включенными фар или ламп освещения салона автомобиля, не использовавшегося какое-то время), необходимо произвести медленную зарядку батареи (малым током) в течение 10 часов.
- Если аккумуляторная батарея постепенно разрядилась по причине высокой электрической нагрузки в процессе использования автомобиля, подзарядите ее током 20~30 А в течение двух часов.

⚠ ОСТОРОЖНО - Подзарядка аккумуляторной батареи

При подзарядке аккумуляторной батареи необходимо соблюдать следующие меры предосторожности:

- Необходимо снять аккумуляторную батарею с автомобиля и расположить ее в месте с хорошей вентиляцией.
 - Вблизи аккумуляторной батареи запрещается курить, а также выполнять действия, связанные с опасностью возникновения искр или открытого пламени.
 - Следите за батареей в процессе зарядки, остановите зарядку и уменьшите ее интенсивность, если в ячейках батареи началось сильное выделение газа (кипение) или если температура электролита в какой-либо ячейке превышает 49 °C (120 °F).
- (продолжение следует)

(продолжение)

- При выполнении проверки аккумуляторной батареи в процессе зарядки надевайте защитные очки.
 - Отключение зарядного устройства аккумуляторной батареи производится в следующем порядке.
1. Переведите главный выключатель зарядного устройства аккумуляторной батареи в положение “Выключено”.
 2. Отсоедините контактный зажим от отрицательного вывода аккумуляторной батареи.
 3. Отсоедините контактный зажим от положительного вывода аккумуляторной батареи.

ОСТОРОЖНО

- Перед выполнением операций по техническому обслуживанию или подзарядке аккумуляторной батареи, отключите все электрооборудование и остановите двигатель.
- В первую очередь следует отсоединять кабель от отрицательного вывода аккумуляторной батареи. Подсоединять этот кабель следует последним.
- Все работы, связанные с аккумуляторной батареей, рекомендуется производить у авторизованного дилера компании HYUNDAI.

ВНИМАНИЕ

- *Не допускайте попадания на аккумуляторную батарею воды и любых других жидкостей.*
- *Для вашей безопасности при замене аккумуляторной батареи рекомендуется использовать оригинальную батарею, приобретенную у авторизованного дилера компании HYUNDAI.*

Сброс параметров приборов

После разряда или отключения аккумуляторной батареи необходимо сбросить параметры некоторых функций и приборов:

- Автоматический подъем/опускание стекол (см. раздел 4)
- Одометр поездки (см. раздел 4)
- Система управления микроклиматом (см. раздел 4)
- Часы (см. раздел 4)
- Аудиосистема (см. раздел 4)

КОЛЕСА И ШИНЫ

Уход за шинами

Для обеспечения надлежащего технического обслуживания, безопасности в эксплуатации и максимальной экономии топлива, рекомендуется постоянно поддерживать рекомендуемое давление воздуха в шинах и соблюдать предписанные для Вашего автомобиля предельные нагрузки на колеса и распределение нагрузки.

Рекомендуемое давление воздуха в холодных шинах

Необходимо ежедневно производить проверку давления воздуха во всех шинах (включая запасное колесо). Проверка выполняется при холодных шинах. «Холодными» считаются шины автомобиля, который не был в движении, по крайней мере, три часа или прошел менее 1,6 км (1 мили).

Рекомендуемые значения давления должны поддерживаться для удобства и безопасности вождения автомобиля, хорошей управляемости и минимального износа шин.

Рекомендуемые значения давления приведены в пункте «Колеса и шины» в разделе 8.

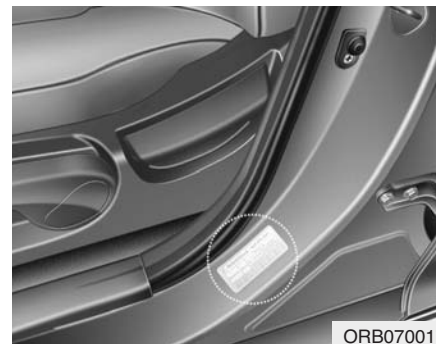

ORB070017

Все технические характеристики (размеры и давление) приведены в табличке, прикрепленной к автомобилю.

⚠ ОСТОРОЖНО

- Недостаточное давление воздуха в шинах

Значительное понижение давления может привести к резкому усилению нагрева, становясь причиной разрывов шин, отслоения протектора и других повреждений шин, вследствие чего может произойти потеря управления автомобилем, приводящая, в свою очередь, к серьезным травмам или смерти. Риск такого перегрева значительно повышается в жаркие дни или при движении на высокой скорости в течение продолжительного периода времени.

⚠ ВНИМАНИЕ

- *Пониженное давление воздуха в шинах также приводит к чрезмерному износу, плохой управляемости и повышению расхода топлива. Также может произойти деформация колес. Поддерживайте необходимый уровень давления воздуха в шинах. Если шину приходится часто подкачивать, рекомендуется проверить ее у авторизованного дилера компании HYUNDAI.*
- *Повышенное давление в шинах приводит к повышению чувствительности к неровностям дороги, чрезмерному износу в средней части протектора шины и повышению вероятности повреждения шины из-за дефектов дорожного покрытия.*

⚠ ВНИМАНИЕ

- *Давление воздуха в нагретых шинах обычно превышает давление, рекомендованное для холодных шин, на 28~41 кПа (4~6 фунтов/кв. дюйм). Не выпускайте воздух из нагретых шин для регулирования давления. В противном случае давление будет ниже рекомендуемого уровня.*
- *По окончании обязательно устанавливайте защитные колпачки на вентили шин. При отсутствии колпачка грязь или влага могут попасть внутрь клапана и стать причиной утечки воздуха. Если защитный колпачок утерян, как можно скорее установите новый.*

ОСТОРОЖНО

- Накачивание шин

Слишком высокое и слишком низкое давление воздуха в шине снижает ее ресурс, негативно сказывается на управляемости автомобиля и может привести к повреждению шины. Это, в свою очередь, может привести к потере управления автомобилем и получению травм.

ВНИМАНИЕ

- Давление воздуха в шине

Всегда следуйте приведенным ниже рекомендациям:

- *Проверяйте давление воздуха при холодных шинах. (После того, как автомобиль был припаркован в течение как минимум трех часов или прошел не более 1,6 км после стоянки).*
- *Проверяйте давление воздуха в шине запасного колеса при каждой проверке давления воздуха в шинах.*
- *Не перегружайте автомобиль. Следите за тем, чтобы не перегружать багажник на крыше автомобиля (при наличии).*
- *Изношенные, старые шины могут стать причиной аварии. Если протектор сильно изношен или шины были повреждены, их следует заменить.*

Проверка давления воздуха в шинах

Проверяйте давление воздуха в шинах не реже, чем один раз в месяц.

Также проверьте давление воздуха в шине запасного колеса.

Методика проверки

Для проверки давления в шинах используйте качественный манометр. Соответствие давления воздуха в шине рекомендуемому значению невозможно определить по внешним признакам, не проводя измерений. Радиальные шины могут выглядеть нормально накачанными даже при пониженном давлении.

Проверяйте давление воздуха при холодных шинах. - “Холодными” считаются шины автомобиля, который не был в движении, по крайней мере, три часа или прошел менее 1,6 км (1 мили).

Снимите колпачок с вентиля шины. Для выполнения измерения давления плотно прижмите манометр к торцу вентиля. Если при холодных шинах давление соответствует рекомендуемому значению, указанному на шине и в табличке с данными о допустимой нагрузке автомобиля, дальнейшего регулирования давления не требуется. Если давление слишком низкое, накачивайте шину воздухом до тех пор, пока не будет достигнуто нормативное давление.

При повышенном давлении воздуха в шине выпустите избыток воздуха, нажав на металлический шток в центре вентиля шины. Повторно проверьте значение давления по манометру. По окончании работ обязательно установите защитный колпачок на вентиль шины. Это позволит предотвратить утечку воздуха, защищая от попадания грязи и влаги.

ОСТОРОЖНО

- Регулярно проверяйте давление воздуха в шинах, а также отсутствие их износа или повреждения. При проведении проверки обязательно используйте манометр.
- Шины с повышенным или пониженным давлением воздуха изнашиваются неравномерно. Вследствие этого, ухудшается управляемость автомобиля, может произойти потеря управления автомобилем или внезапный разрыв шины, что приводит к авариям, травмам или гибели людей. Рекомендованное давление воздуха в холодных шинах автомобиля приводится в данном Руководстве, а также на табличке с маркировкой шин, расположенной на средней стойке со стороны водителя.

(продолжение следует)

(продолжение)

- Изношенные, старые шины могут стать причиной аварии. Необходимо заменять изношенные и поврежденные шины, а также шины со следами неравномерного износа.
- Не забывайте проверять давление воздуха в шине запасного колеса. Компания HYUNDAI рекомендует выполнять проверку давления воздуха в шине запасного колеса при каждой проверке давления воздуха в шинах основных колес.

Перестановка колес

Для выравнивания износа протектора рекомендуется переставлять колеса через каждые 12 000 км (7 500 миль) пробега или ранее, если происходит неравномерный износ.

Проводя перестановку, проверьте правильность балансировки колес.

При перестановке проверьте колеса на наличие неравномерного износа и повреждений. Причиной повышенного износа обычно является ненормальное давление воздуха в шинах, ненормативные углы установки колес, разбалансированность колес, вожделение автомобиля с резким торможением и поворотами. Убедитесь, что на протекторе и на боковых сторонах шины нет неровностей или выпуклостей. Если будет обнаружен один из перечисленных дефектов, шину следует заменить.

Также шину следует заменить, если видна кордная ткань или корд. После перестановки колес убедитесь, что давление воздуха в передних и задних шинах соответствует рекомендуемым значениям, а также проверьте затяжку колесных гаек.

С запасным колесом стандартного размера (при наличии)

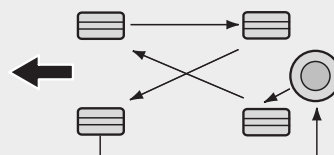

S2BLA790

При отсутствии запасного колеса

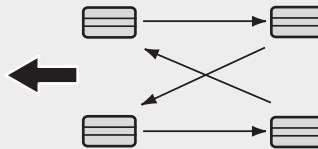

S2BLA790A

Шины с направленным протектором (при наличии)

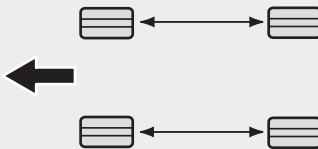

CBGQ0707A

При перестановке колес необходимо проверить тормозные колодки на предмет износа.

* К СВЕДЕНИЮ

Если применяются радиальные шины с асимметричным рисунком протектора, возможна только перестановка передних колес назад. Перестановка колес с левой на правую сторону не допускается.

ОСТОРОЖНО

- Не используйте компактное запасное колесо при перестановке.
- Ни в коем случае не используйте одновременно шины с диагональным и радиальным кордом. Это может привести к изменению управляемости автомобиля на дороге и, как следствие, серьезным травмам или смерти и повреждению имущества.

Регулировка углов установки колес и балансировка колес

На заводе-изготовителе производится тщательная регулировка углов установки колес и балансировка колес вашего автомобиля, что обеспечивает максимально возможный ресурс шин и лучшие значения общих характеристик автомобиля.

В большинстве случаев необходимости в повторной регулировке углов установки колес не возникает. Однако если вы заметили повышенный износ шин или ваш автомобиль при движении смещается в сторону, то углы установки колес необходимо восстановить.

Если при движении по гладкой дороге возникает вибрация, то, возможно, необходимо произвести повторную балансировку колес.



ВНИМАНИЕ

Установка балансировочных грузиков, не соответствующих требованиям, может привести к повреждению алюминиевых дисков колес вашего автомобиля. Используйте только соответствующие требованиям балансировочные грузики.



Замена шин

Если шина изношена равномерно, то индикатор износа появится в виде сплошной полосы, расположенной поперек протектора. Это означает, что на шине остался слой протектора толщиной менее 1,6 мм (1/16 дюйма). Если это произошло, замените шину.

Замену следует провести, не дожидаясь, пока полоса появится по всей ширине протектора.

⚠ ОСТОРОЖНО

- Замена шин

- Движение на изношенных шинах представляет большую опасность и снижает эффективность торможения, точность рулевого управления и сцепление с дорогой.
- Штатные шины автомобиля обеспечивают безопасность поездки и управления. Запрещается использовать шины и колеса другого типа и размера. Это может повлиять на безопасность и характеристики автомобиля и привести к потере управляемости или опрокидыванию, в результате чего возможны серьезные травмы. Устанавливаемые на замену шины должны иметь одинаковый рисунок протектора и быть одинакового размера, типа, бренда, грузоподъемности на всех четырех колесах.

(продолжение следует)

(продолжение)

- Использование шин любого другого размера или типа может значительно изменить плавность хода и управляемость, дорожный просвет, тормозной путь, просвет между кузовом и шинами, дорожный просвет при зимних шинах и достоверность показаний спидометра.
- Лучше всего заменять все четыре шины одновременно. Если это невозможно или не требуется, замените пару передних или пару задних шин. Замена только одной шины может серьезно повлиять на управляемость автомобиля.

(продолжение следует)

(продолжение)

- Антиблокировочная тормозная система работает по принципу сравнения частоты вращения колес. Размер шины также может повлиять на частоту вращения колеса. При замене шин следует менять все четыре шины комплектом и только на шины того же размера, что и поставлявшиеся в комплекте с автомобилем. Использование шин разного размера может привести к некорректной работе антиблокировочной системы контроля стабилизации курсовой устойчивости (при наличии).

Замена колес

При замене колес, независимо от причины, по которой она выполняется, убедитесь, что новые колеса эквивалентны оригинальным заводским по диаметру, ширине обода и вылету колеса.

ОСТОРОЖНО

Использование колес не рекомендованного размера может негативно повлиять на срок эксплуатации колеса и подшипника, тормозные и остановочные характеристики, характеристики управляемости, дорожный просвет, просвет между кузовом и шиной, просвет для цепей противоскольжения, работу спидометра и одометра, регулировку фар и высоту бампера.

Сцепление шин с дорогой

Сцепление шины с дорогой может ухудшиться при езде на изношенных шинах, шинах с ненормальным давлением воздуха или езде по дорогам со скользким покрытием. Когда становится виден индикатор износа, шины необходимо заменить. Для уменьшения вероятности потери управления автомобилем снижайте скорость во время дождя, снега или при движении по обледеневшей дороге.

Техническое обслуживание шин

Помимо поддержания правильного давления воздуха, снижение износа шин также достигается за счет правильных углов установки колес. Если шина изнашивается неравномерно, необходимо, чтобы ваш дилер проверил углы установки колес.

При установке новых колес убедитесь, что они отбалансированы. Это позволит сделать вождение более комфортабельным и увеличить ресурс шины. Кроме того, шина должна проходить повторную балансировку при каждом случае снятия с диска.

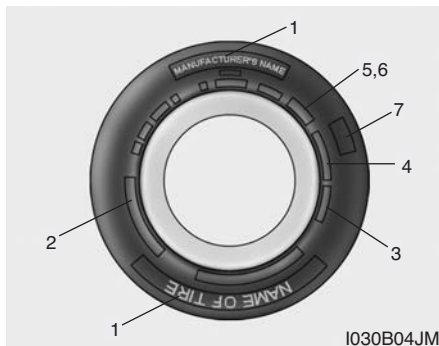

Маркировка на боковой поверхности шины

В маркировке указаны основные характеристики шины, а также идентификационный номер шины (TIN), необходимый для подтверждения наличия сертификата на соответствие стандартам безопасности. Номер TIN может использоваться для идентификации шины при ее возврате.

1. Производитель или торговая марка

Указан производитель или торговая марка.

2. Обозначение размера шины

На боковую поверхность шины наносится условное обозначение ее размера. Эти данные потребуются вам при выборе шин для замены. Ниже приводится значение букв и цифр в условном обозначении размера шины.

Пример обозначения размера шины:

(Эти цифры приведены строго в качестве примера; обозначение размера ваших шин может меняться в зависимости от модели автомобиля).

185/65R15 88H

- 185 - ширина шины в миллиметрах.
- 65 - отношение высоты профиля поперечного сечения шины к его ширине, выраженное в процентах.
- R - кодовое обозначение типа шины (радиальная).
- 15 - диаметр обода в дюймах.
- 88 - индекс нагрузки. Цифровой код, соответствующий максимальной нагрузке, которую может выдержать шина.
- H - символ, обозначающий скоростную категорию шины. Дополнительные сведения см. в таблице скоростных категорий, приведенную в данном разделе.

Обозначение размера колеса

На колеса также наносится маркировка, содержащая данные, необходимые при выполнении замены. Ниже приводится значение букв и цифр в условном обозначении размера колеса.

Пример обозначения размера колеса:
6.0JX15

- 6.0 - ширина обода в дюймах.
- J - обозначение профиля обода колеса.
- 15 - диаметр обода в дюймах.

Скоростные категории шин

В приведенной ниже таблице содержатся различные скоростные категории, используемые в настоящее время применительно к легковым автомобилям. Код скоростной категории является частью обозначения размера, наносимого на боковую поверхность шины. Этот символ соответствует максимальной скорости, при которой может эксплуатироваться шина.

Символ, обозначающий скоростную категорию шины	Максимальная скорость
S	180 км/ч (112 миль/час)
T	190 км/ч (118 миль/час)
H	210 км/ч (130 миль/час)
V	240 км/ч (149 миль/час)
Z	Свыше 240 км/ч (149 миль/час)

3. Проверка ресурса шины (TIN: идентификационный номер шины)

У всех шин, имеющих срок службы более шести лет согласно дате изготовления, по мере старения происходит естественное понижение прочностных и других характеристик (даже у шин неиспользуемых запасных колес). По этой причине, шины (включая шину запасного колеса) следует заменять на новые. Дата изготовления шины указывается на ее боковой поверхности (в некоторых случаях, с внутренней стороны) в составе кода DOT. Код DOT наносится на поверхность шин и состоит из цифр и букв английского алфавита. Дата изготовления содержится в последних четырех разрядах (символах) кода DOT.

DOT : XXXX XXXX 0000

В первой части кода DOT содержится кодированный номер завода-изготовителя, размер шины и тип рисунка протектора, а последние четыре цифры указывают неделю и год изготовления.

Например:

DOT XXXX XXXX 1613 указывает, что шина была изготовлена на 16-й неделе 2013 г.

ОСТОРОЖНО

Со временем шины изнашиваются, даже если они не эксплуатируются. Вне зависимости от степени износа, рекомендуется заменять шины после шести (6) лет эксплуатации в обычных условиях. Жаркий климат или частые большие нагрузки могут ускорить процесс изнашивания шин.

Игнорирование данного предупреждения может привести к быстрому износу шин, что может привести к потере управления и аварии с серьезными травмами или смертью.

4. Материал и расположение корда в шине

Внутри шины находится большое количество слоев прорезиненной ткани. Производители должны указывать материалы, использованные при изготовлении шин. В этот список обычно входят сталь, нейлон, полиэфирное волокно и др. Буква “R” означает радиальное расположение слоев корда; буква “D” - диагональное или наклонное расположение слоев; буква “B” соответствует диагонально-попоясной схеме расположения слоев.

5. Максимальное допустимое давление воздуха в шинах

Эта величина соответствует наибольшему давлению, которое может выдержать шина. Не превышайте максимальное допустимое давление в шине. Рекомендуемые значения давления в шине указываются в табличке “Характеристики шины и данные о допустимой загрузке автомобиля”.

6. Максимально допустимая нагрузка

Эта величина, указываемая в килограммах и фунтах, означает максимальную нагрузку, которую может выдержать шина. Производя замену, всегда используйте шины, которые имеют ту же величину допустимой нагрузки, что и шины, установленные на автомобиль заводом-изготовителем.

7. Классификация по качеству на основании равномерного износа протектора шины

Стандарт качества можно найти при необходимости на боковой стороне шины между шириной протектора и шириной камеры.

Например:

**ИЗНОСОСТОЙКОСТЬ
ПРОТЕКТОРА 200
СЦЕПЛЕНИЕ AA
ТЕМПЕРАТУРА A**

Износ протектора

Категория качества по износу шины является относительной оценкой, основанной на скорости износа шины при контролируемых условиях в ходе цикла лабораторных испытаний. Например, шина, имеющая категорию 150, будет изнашиваться в полтора раза дольше в ходе лабораторных испытаний, чем шина категории 100.

Относительные характеристики зависят от реальных условий эксплуатации. Тем не менее, характеристики могут отличаться от нормальных из-за различий в стиле вождения, проводимом обслуживании, характеристиках дорожного покрытия и климата.

Обозначение категории наносится на боковые стенки шин, предназначенных для легковых автомобилей. Шины, поставляемые в качестве стандартного или дополнительного оснащения вашего автомобиля, могут отличаться по категории качества.

Сцепление с дорогой - АА, А, В и С

Существуют следующие категории качества по сцеплению с дорогой АА, А, В и С в порядке ухудшения характеристик.

Категории представляют собой способность автомобиля тормозить на влажном асфальтовом или бетонном покрытии в ходе лабораторных испытаний. Шина категории С может иметь плохие показатели, характеризующие сцепление с дорогой.



ОСТОРОЖНО

Степень сцепления с дорожным покрытием, присвоенная данной шине, получена в ходе испытаний на торможение при движении вперед, и не может быть распространена на случаи ускорения автомобиля, движения на повороте и аквапланирования. Кроме того, она не отражает максимально возможного сцепления с дорожным покрытием.

Температура - А, В и С

Существуют следующие категории качества по температуре: А (наивысшая), В и С. Эти категории качества отражают стойкость шины к выделению тепла и ее способность рассеивать тепло в процессе испытаний в лабораторных условиях на соответствующем требованиям испытательном колесе.

Под действием высокой температуры может происходить ухудшение свойств материала шины и сокращение ее ресурса, кроме того, повышенная температура может привести к выходу шины из строя. Категории А и В представляют собой более высокие уровни показателей, полученные в лабораторных условиях с использованием испытательного колеса, чем минимальные, требуемые законодательством.

ОСТОРОЖНО

- Температура шины

Категория качества по температуре устанавливается для шины с нормальным давлением воздуха и при отсутствии перегрузки. Слишком высокая скорость, пониженное давление или повышенная нагрузка, действующие по отдельности или в сочетании друг с другом, могут приводить к увеличению температуры и возможному внезапному выходу шины из строя. Это может привести к потере управления автомобилем и стать причиной серьезной травмы или смерти.

Низкопрофильная шина (при наличии)

Низкопрофильная шина, профиль которой меньше 50, придает спортивный вид.

Так как низкопрофильные шины оптимизированы для управления и торможения, движение может быть менее комфортным, а также может быть больше шума по сравнению со стандартными шинами.

 **ВНИМАНИЕ**

Так как боковая стенка низкопрофильной шины меньше, чем у стандартной, шину и диск с низкопрофильной шиной проще повредить. Поэтому следуйте инструкциям ниже.

- По неровным дорогам или по бездорожью передвигайтесь аккуратно, чтобы не повредить шины и диски. После выезда из таких мест осмотрите шины и диски.
- При проезде рытвин, искусственных неровностей, люков или бордюров двигайтесь медленно, чтобы не повредить шины и диски.
- При повреждении шины рекомендуется проверить ее состояние или обратиться к авторизованному дилеру HYUNDAI.
- Во избежание повреждения шин проверяйте их состояние и давление каждые 3 000 км.

 **ВНИМАНИЕ**

- Самостоятельно распознать повреждение шины сложно. При наличии малейших признаков повреждения шины, даже если само повреждение не видно, проверьте или замените шину, так как ее повреждение может привести к утечке воздуха.
- Если шина была повреждена во время движения по неровной дороге, при движении по бездорожью, при проезде рытвин, люков или бордюров, гарантия на нее не распространяется.
- Информация о шине указана на ее боковой стенке.

ПЛАВКИЕ ПРЕДОХРАНИТЕЛИ

■ Предохранитель ножевого типа



Исправный
предохранитель



Сгоревший
предохранитель

■ Предохранитель патронного типа



Исправный
предохранитель



Сгоревший
предохранитель

■ Мультипредохранитель



Исправный
предохранитель



Сгоревший
предохранитель

ORVCO70053

Для защиты электрической системы автомобиля от выхода из строя в результате электрической перегрузки используются плавкие предохранители.

У этого автомобиля имеется 2 (или 3) панели предохранителей, одна из которых расположена в боковой панели со стороны водителя, еще одна находится в моторном отсеке.

Если в вашем автомобиле не работают какие-либо осветительные приборы, дополнительное электрооборудование или элементы управления, проверьте плавкий предохранитель соответствующей цепи. Если предохранитель перегорел, проводник внутри него будет расплавленным.

Если электрическая система не работает, в первую очередь проверьте панель предохранителей, установленную со стороны водителя.

Перед заменой перегоревшего предохранителя отсоедините отрицательный кабель аккумуляторной батареи.

Для замены сгоревшего плавкого предохранителя всегда используйте предохранитель того же номинала.

Если после выполнения замены предохранитель повторно перегорел, это указывает на наличие неисправности элементов электрической системы. Рекомендуется прекратить использование соответствующей системы автомобиля и проконсультироваться с авторизованным дилером компании HYUNDAI.

Используются три вида предохранителей: предохранители ножевого

типа для слабых токов, патронные предохранители, а также мультипредохранители для сильных токов.

⚠ ОСТОРОЖНО

- Замена предохранителя

- Для замены плавкого предохранителя всегда используйте предохранитель того же номинала.
- Установка предохранителя с большим номинальным током может привести к повреждению и возникновению пожара.
- Никогда не устанавливайте провод или алюминиевую фольгу вместо соответствующего предохранителя, даже в качестве временной меры. Это может привести к сильному повреждению проводки и возможному возгоранию.

⚠ ВНИМАНИЕ

Запрещается использовать отвертку или любой другой металлический предмет для извлечения предохранителей, поскольку это может вызвать короткое замыкание и повредить электрическую систему.

*** К СВЕДЕНИЮ**

Приведенное описание предохранителей/реле на панели может отличаться от установленных фактически.

⚠ ВНИМАНИЕ

При замене перегоревшего предохранителя или реле на новые убедитесь, что новый предохранитель или реле плотно входят в фиксаторы. Неполная установка предохранителя или реле может привести к повреждению проводки и электрических систем автомобиля, а также возможному пожару.

(продолжение следует)

⚠ ВНИМАНИЕ

(продолжение)

- Не извлекайте предохранители, реле и клеммы, закрепленные болтами или гайками. Предохранители, реле и клеммы могут быть не полностью закреплены, что может привести к пожару. Если перегорают предохранители, реле или клеммы, закрепленные болтами или гайками, рекомендуется обратиться к авторизованному дилеру HYUNDAI.*
- Запрещается вставлять другие предметы, за исключением предохранителей и реле, в клеммы для предохранителей/реле, такие как отвертка или провод. Это может привести к неисправности контактов и сбою системы.*

Панель предохранителей на приборной панели



Замена предохранителя, установленного на внутренней панели

1. Переведите ключ зажигания и все другие выключатели в положение "Выключено".
2. Откройте крышку панели предохранителей.

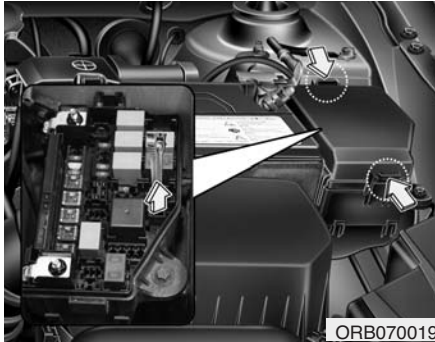

5. Вставьте новый плавкий предохранитель того же номинала и убедитесь, что он надежно закреплен в зажимах.

Если зажимы ослаблены, рекомендуется обратиться к авторизованному дилеру компании HYUNDAI.

При отсутствии запасных предохранителей используйте предохранители того же номинала, установленные в цепях устройств, которые не являются обязательными для работы автомобиля, таких как прикуриватель.

3. Извлеките предположительно неисправный предохранитель прямым движением.

Пользуйтесь съемником предохранителей, расположенным на панели со стороны переднего пассажира.

4. Проверьте снятый предохранитель; если он перегорел, замените его на новый.

Если фары или другие электрические приборы не работают, а плавкие предохранители на панели в салоне автомобиля исправны, проверьте панель плавких предохранителей в моторном отсеке. Если плавкий предохранитель перегорел, его следует заменить.



Предохранитель с памятью

Автомобиль оснащен предохранителем, позволяющим предотвратить разряд аккумуляторной батареи в случае стоянки с остановленным двигателем в течение длительного периода времени. Перед постановкой автомобиля на стоянку на продолжительное время выполните следующие действия.

1. Остановите двигатель.
2. Выключите фары и габаритные огни.
3. Откройте крышку панели со стороны водителя и извлеките предохранитель с памятью.

⚠ ВНИМАНИЕ

- Не извлекайте предохранитель с памятью и всегда устанавливайте этот предохранитель в его первоначальное положение перед поездкой на автомобиле.
- Не извлекайте предохранитель с памятью часто. Это может привести к его износу.

*** К СВЕДЕНИЮ**

- Если предохранитель извлечен из панели плавких предохранителей, не будут работать звуковая сигнализация, аудиосистема, часы, лампы, установленные в салоне, и т.д. После установки предохранителя на место некоторые приборы будут необходимо повторно настроить. (См. пункт “Аккумуляторная батарея” в данном разделе).
- Даже при извлеченном предохранителе с памятью аккумуляторная батарея может продолжать разряжаться из-за работающих фар или других электрических устройств.
- Если необходимо поставить автомобиль на стоянку на продолжительное время, превышающее 1 месяц, следует извлечь предохранитель с памятью для предотвращения разряда аккумуляторной батареи

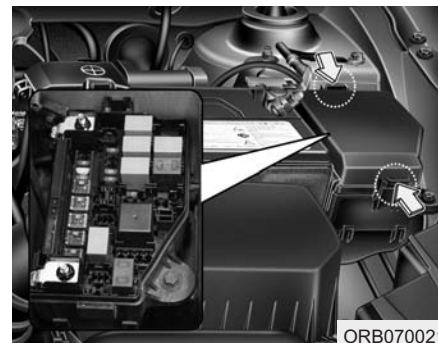

Замена предохранителя, установленного на панели в моторном отсеке

1. Переведите ключ зажигания и все другие выключатели в положение “Выключено”.
2. Нажмите на крышку панели плавких предохранителей и снимите ее.

3. Проверьте снятый предохранитель; если он перегорел, замените его на новый. Для извлечения или установки плавкого предохранителя на панели в отсеке двигателя используйте предназначенный для этого съемник.
4. Вставьте новый плавкий предохранитель того же номинала и убедитесь, что он надежно закреплен в зажимах. Если зажимы ослаблены, рекомендуется обратиться к авторизованному дилеру компании HYUNDAI.

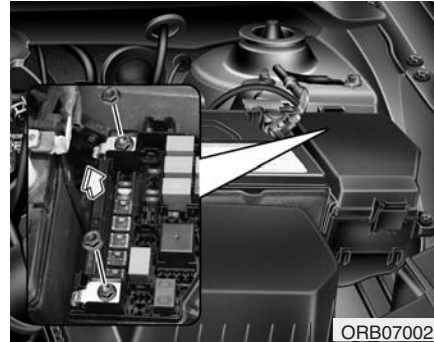

Мультипредохранитель

Если мультипредохранитель перегорел, его следует заменить новым того же номинала, когда зажигание и все остальные переключатели выключены.

⚠ ВНИМАНИЕ

Не разбирайте и не собирайте мультипредохранитель, закреплённый болтами или гайками. Неплотно закрепленный предохранитель может привести к пожару. Если мультипредохранитель перегорел, рекомендуется обратиться к авторизованному дилеру HYUNDAI.

*** К СВЕДЕНИЮ**

Если мультипредохранитель перегорел, рекомендуется обратиться к авторизованному дилеру компании HYUNDAI.

⚠ ВНИМАНИЕ

После проверки панели плавких предохранителей в моторном отсеке, надежно закрепите ее крышку. В противном случае может произойти выход из строя электрической системы из-за попадания воды внутрь панели.

Панель предохранителей на приборной панели



ORB070023

Описание панели плавких предохранителей и реле

Под крышкой панели плавких предохранителей и реле находится табличка с наименованиями предохранителей/реле и значениями их номинальных токов.

*** К СВЕДЕНИЮ**

Отдельные пункты описания панели предохранителей могут быть неприменимы к вашему автомобилю. Описание является полным на момент издания. При проверке панели предохранителей своего автомобиля используйте табличку, расположенную на его корпусе.

ИСПОЛЬЗУЙТЕ ТОЛЬКО ПРЕДНАЗНАЧЕННЫЕ ПРЕДОХРАНИТЕЛИ

FRONT	15A	RR	10A	15A	20A	91117-4L010	
POWER OUTLET	15A	FRT	10A	25A	SAFETY 25A	LH	25A
15A		10A				RH	25A
ACC	10A	STOP LAMP	15A	10A			10A
IND	10A	CLUSTER	10A	10A AUDIO 20A			
	10A	IG1	10A				
	10A		10A				
		B/UP LAMP	10A	T	15A	LH	10A
		E	10A		10A	RH	10A
	15A	SPARE	10A	¹ IG2	10A		10A
	15A	² IG2	10A		25A		10A
							10A

ORBR074074

Панель предохранителей
в моторном отсеке

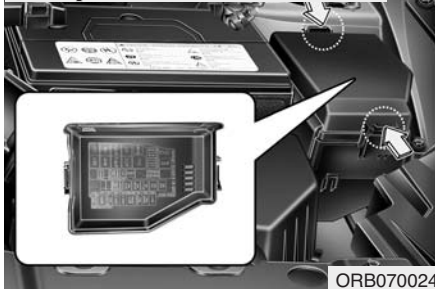

Используйте только предназначенные
предохранители и реле
91950-4L020

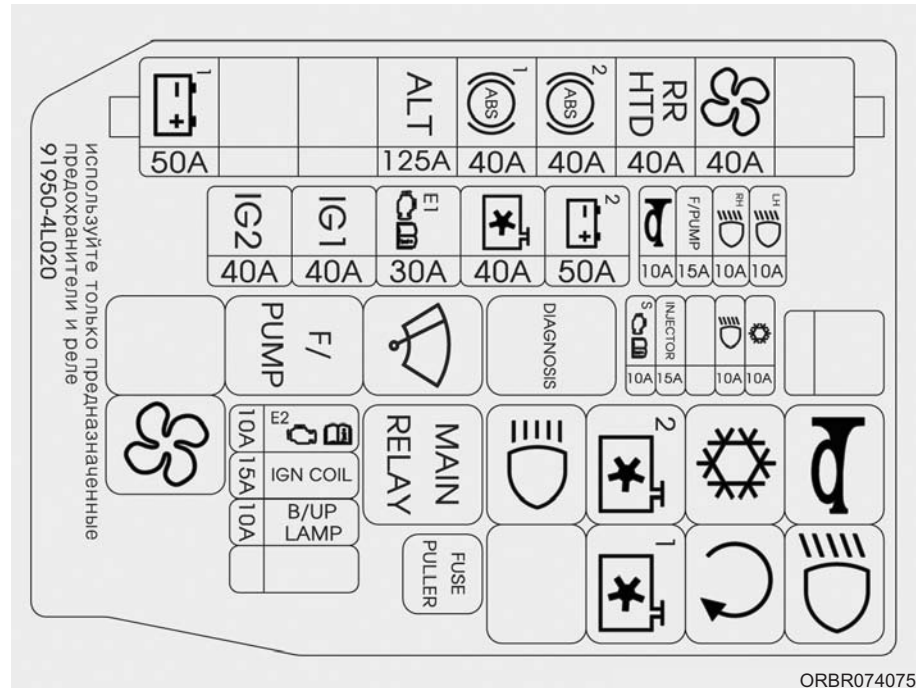





Приборная панель (панель предохранителей со стороны водителя)











Описание	Символ	Номинальный ток предохранителя	Защищаемый элемент
DEICER FRT		15A	Обогреватель ветрового стекла
POWER OUTLET	POWER OUTLET	15A	Электрическая розетка
C/LIGHTER		15A	Прикуриватель
ACC	ACC	10A	Аудиосистема, модуль управления электрооборудованием кузова, блок управления системы электронного ключа модуль управления системой блокировки автоматической коробки передач
A/BAG IND		10A	Комбинация приборов (индикатор системы подушек безопасности)
A/BAG		10A	Модуль управления SRS
T/SIG		10A	Выключатель световой аварийной сигнализации
WIPER RR		15A	Многофункциональный переключатель, электромотор заднего стеклоочистителя
HTD STRG		15A	Рулевое колесо с обогревом
FOG LAMP RR	^{RR} 	10A	Реле задних противотуманных фонарей
FOG LAMP FRT	^{FRT} 	10A	Реле противотуманных фар
DRL		10A	Соответствующий дневной ходовой огонь
STOP LAMP	STOP LAMP	15A	Переключатель стоп-сигнала, датчик заряда аккумуляторной батареи, реле стоп-сигнала, модуль управления системы электронного ключа, разъем канала передачи данных, селектора АТМ, электромагнит блокировки ключа
CLUSTER	POWER OUTLET	10A	Комбинация приборов, модуль управления электрооборудованием кузова





Описание	Символ	Номинальный ток предохранителя	Защищаемый элемент
IG1	IG1	10A	Модуль управления системой блокировки автоматической коробки передач, модуль управления EPS, электрохромное зеркало, модуль управления SRS, индикатор непристегнутого ремня безопасности, зуммер системы помощи при парковке, реостат выключателя стоп-сигналов, боковой датчик системы помощи при парковке (левый/правый), центральный датчик системы помощи при парковке (левый/правый)
ABS		10A	Модуль управления ABS, модуль управления ESC, выключатель системы ESC, панель предохранителей и реле в моторном отсеке (универсальный диагностический разъем)
B/UP LAMP	B/UP LAMP	10A	Выключатель фонарей заднего хода
ECU		10A	Модуль управления двигателем, модуль управления системы электронного ключа
SPARE	SPARE	10A	-
DRL1		10A	BCM, модуль управления системой Smart Key
HAZARD		15A	Реле аварийной световой сигнализации, выключатель аварийной световой сигнализации
SMK		25A	Модуль управления электронного ключа
SMK		10A	Модуль управления электронного ключа, выключатель кнопки Start/Stop
TCU		15A	Генератор импульсов 'A'/'B', датчик скорости автомобиля, датчик диапазонов автоматической коробки передач
FRT HTD		10A	Обогреватель переднего стекла
IG2	IG2	10A	Реле стеклоподъемников, комбинация приборов, переключатель устройства коррекции света фар, левая и правая фары

Описание	Символ	Номинальный ток предохранителя	Защищаемый элемент
WIPER FRT		25A	Многофункциональный переключатель, двигатель стеклоочистителей ветрового стекла
DR LOCK		20A	Реле блокировки/разблокировки дверей, реле разблокирования крышки, привод блокировки двери водителя
SAFETY POWER WINDOW	SAFETY 	25A	Модуль обеспечения безопасности стеклоподъемника в двери водителя
S/HEATER		15A	Выключатель на центральной приборной панели
ROOM LAMP	¹ 	10A	Комбинация приборов, модуль управления электрооборудованием кузова, модуль управления кондиционера, освещение багажника, освещение салона
AUDIO	AUDIO	20A	Аудиосистема
TAIL LAMP LH	LH 	10A	Задние комбинированные фонари (левая сторона), фары (левая сторона), Лампа подсветки номерного знака (левая/правая) (4-дверный кузов), лампа подсветки номерного знака (5-дверный кузов)
TAIL LAMP RH	RH 	10A	Правая фара, задние комбинированные фонари (правая сторона), реостат, переключатель устройства регулировки угла наклона, выключатель аварийной световой сигнализации, аудиосистема, разъем AUX и USB, выключатель ESC, комбинация приборов, многофункциональный переключатель (дистанционное управление), переключатель кондиционера, выключатель устройства предотвращения запотевания заднего стекла, модуль управления кондиционера, выключатель обогревателя стеклоочистителей ветрового стекла, подсветка рычага селектора ATM.
START		10A	Коробка предохранителей и реле E/R (реле 7), в моторном отсеке, выключатель блокировки зажигания, датчик диапазонов автоматической коробки передач
H/LAMP		10A	Комбинация приборов, фара



Описание	Символ	Номинальный ток предохранителя	Защищаемый элемент
P/WDW LH		25A	Главный пульт управления стеклоподъемниками, переключатель задних стеклоподъемников (левая сторона)
P/WDW RH		25A	Главный пульт управления стеклоподъемниками, переключатель задних стеклоподъемников (правая сторона), переключатель стеклоподъемника пассажирской двери
HTD MIRR		10A	Выключатель устройства предотвращения запотевания заднего стекла, привод наружного зеркала заднего вида со стороны водителя/ пассажира
A/CON		10A	Модуль управления кондиционера (автомат.)
BLOWER		10A	Модуль управления двигателем, датчик включения вентилятора вентилятора, резистор вентилятора

Панель плавких предохранителей в моторном отсеке

Описание	Символ	Номинальный ток предохранителя	Защищаемый элемент
МУЛЬТИПРЕДОХРАНИТЕЛЬ		40А	Реле 10 (реле вентилятора)
	RR HTD	40А	I/P блок коммутации (реле устройства предотвращения запотевания заднего стекла)
	² 	40А	Модуль управления ABS, модуль управления ESC
	¹ 	40А	Модуль управления ABS, модуль управления ESC, универсальный диагностический разъем
	ALT	125А	Генератор, панель предохранителей и реле в моторном отсеке (мультипредохранители F1~F5, предохранитель F20)
	^{B+1} 	50А	I/P блок коммутации (Предохранитель разъема питания: F35/F36, предохранитель: F12~F15, реле габаритных огней)
ПРЕДОХРАНИТЕЛЬ	IG2	40А	Реле 7 (реле запуска), реле 6 (реле кнопки запуска (IG2)), замок зажигания
	IG1	40А	Реле 2 (реле кнопки запуска (ACC)), реле 9 (реле кнопки запуска (IG2)), замок зажигания
	^{E1} 	30А	Реле 1 (системы управления двигателем), предохранитель F25
		40А	Реле 3 (реле вентилятора (низкие обороты)), Реле 8 (реле вентилятора (высокие обороты))
	² 	50А	I/P блок коммутации (Реле: стеклоподъемник, аварийная световая сигнализация, блокировка/разблокирование дверей, разблокирование крышки багажника, предохранители: F23~F25, F31, F32))
		10А	Реле 5 (Реле звукового сигнала)
	F/PUMP	15А	Реле 2 (Реле топливного насоса)
	^{RH} 	10А	Правая фара
	^{LH} 	10А	Левая фара

Описание	Символ	Номинальный ток предохранителя	Защищаемый элемент
ПРЕДОХРАНИТЕЛЬ		10А	Реле 4 (Реле кондиционера)
		10А	Панель предохранителей и реле в моторном отсеке (реле фар головного освещения)
	INJECTOR	15А	Модуль управления двигателем, модуль управления коробкой передач ¹ #1-4, регулирующий клапан подачи масла, Реле 12 (реле топливного насоса)
		10А	Модуль управления двигателем, датчик положения распределительного вала, электромагнитный клапан управления продувкой, датчик кислорода (вверх/вниз), модуль иммобилайзера, Реле 3 (реле вентилятора (низкие обороты)), Реле 4 (Реле кондиционера), Реле 8 (реле вентилятора (высокие обороты))
		10А	Модуль управления коробкой передач
	IGN COIL	15А	Катушка зажигания № 1-4, Конденсатор
	В/UP LAMP	10А	Модуль управления коробкой передач, датчик диапазонов автоматической трансмиссии, комбинация приборов, модуль управления электрооборудованием кузова, задние комбинированные фонари (левая/правая сторона)

Панель вспомогательной коробки

Описание	Символ	Номинальный ток предохранителя	Защищаемый элемент
ПРЕДОХРАНИТЕЛЬ	LH 	40А	FRT HTD LH
	RH 	40А	FRT HTD RH
		15А	FRT HTD IND

ЛАМПЫ ОСВЕЩЕНИЯ

ОСТОРОЖНО

- Выполнение работ, связанных с лампами освещения

Перед выполнением работ, связанных с осветительными приборами, задействуйте стояночный тормоз, убедитесь, что ключ зажигания установлен в положение "LOCK" и выключите лампы во избежание непредвиденного перемещения автомобиля, ожога рук или получения удара электрическим током.

Используйте лампы с требуемой величиной мощности.

ВНИМАНИЕ

При замене сгоревших ламп используйте новые лампы той же мощности. В противном случае, может произойти перегорание плавкого предохранителя или повреждение электрической проводки.

ВНИМАНИЕ

- Если у вас нет необходимых инструментов, ламп с требуемой номинальной мощностью и опыта выполнения подобных работ, рекомендуется обратиться к авторизованному дилеру компании **HYUNDAI**. Во многих случаях замена ламп в автомобиле затруднена другими деталями, которые необходимо демонтировать для получения доступа к лампе. В особенности это касается демонтажа узла фары для замены ламп. Снятие/установка узла фары может привести к повреждению автомобиля.
- Не устанавливайте дополнительную лампу или светодиод. В противном случае лампа может не работать должным образом, а в блоке предохранителей или электропроводке может возникнуть неисправность.

* К СВЕДЕНИЮ

После сильного дождя или мытья автомобиля рассеиватели фар и задних фонарей могут выглядеть побелевшими. Это обусловлено разницей температур воздуха внутри и снаружи фар. Это явление аналогично запотеванию окон автомобиля изнутри во время дождя и не является признаком наличия неисправностей. Если в результате утечек вода попадает в электрическую цепь подключения лампы, рекомендуется проверить систему у авторизованного дилера компании **HYUNDAI**.



Замена ламп фары, габаритного фонаря, указателя поворота, передней фары

- (1) Фара (дальний, ближний свет)
- (2) Габаритный фонарь
- (3) Передний фонарь указателя поворота
- (4) Дневные ходовые огни (при наличии, тип MFR)

- (1) Фара (дальний, ближний свет)
- (2) Передний фонарь указателя поворота
- (3) Дневной ходовой огонь/габаритный фонарь
- (4) Противотуманная фара (при наличии)

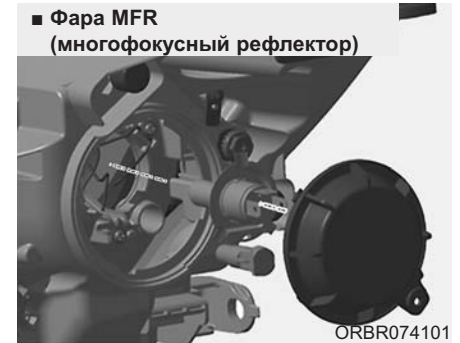

Фары

- 1. Откройте капот.

2. Снимите крышку лампы фары, повернув ее против часовой стрелки.
3. Отсоедините разъем лампы фары.
4. Отсоедините фиксирующую пружину лампы, нажав на торец и сдвинув пружину вверх.
5. Извлеките лампу из узла фары.
6. Установите новую лампу фары и пристегните ее проволочным фиксатором, вложив его в канавку на цоколе лампы.
7. Подсоедините разъем от патрона лампы фары.
8. Установите крышку лампы фары вращением по часовой стрелке.

*** К СВЕДЕНИЮ**

- Бифункциональная прожекторная фара

При переключении фары с ближнего на дальний свет или наоборот можно услышать звук перемещения, однако это не указывает на неисправность фары.

*** К СВЕДЕНИЮ**

Если после установки фары требуется ее регулировка, рекомендуется обратиться за консультацией к авторизованному дилеру **HYUNDAI**.

Изменение стороны движения (Бифункциональная прожекторная лампа)

Распределение ближнего света фар является ассиметричным.

При поездке за границу с противоположной стороны движения транспорта эта ассиметричная часть может ослеплять водителя встречного автомобиля. Для предотвращения ослепления, директива Европейской экономической комиссии требует наличия в автомобиле нескольких технических решений (например, системы автоматической смены света фар, самоклеящиеся полоски и т.п.). Фары на данном автомобиле не ослепляют водителей встречных машин. Таким образом, не требуется осуществлять замену фар в стране с противоположной стороной движения транспорта.

Смена направленности движения (для стран Европы)

Используйте эту функцию при посещении страны с противоположным направлением движения. Соблюдайте описанную ниже процедуру.

1. Для стран с левосторонним движением: прикрепите отрезки клейкой ленты с левой стороны обеих фар ближнего света.
Для стран с правосторонним движением: прикрепите отрезки клейкой ленты с правой стороны обеих фар ближнего света.
2. Размер отрезков клейкой ленты должен быть не меньше указанного ниже.
Ширина: 29 мм

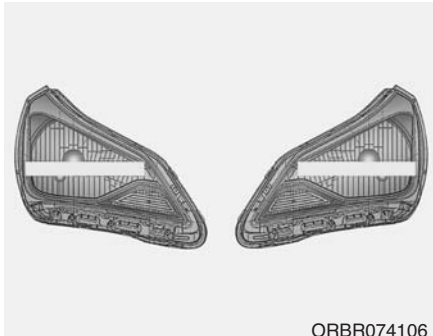

ORBR074106

ПРИМЕР

■ **Левостороннее движение**

Въезжая в страну с правосторонним движением из страны с левосторонним движением, прикрепите отрезки клейкой ленты с левой стороны от центра.

■ **Правостороннее движение**

Въезжая в страну с левосторонним движением из страны с правосторонним движением, прикрепите отрезки клейкой ленты с правой стороны от центра.

Габаритный фонарь

1. Откройте капот.
2. Снимите крышку ламп фары, вращая ее против часовой стрелки.
3. Извлеките патрон, потянув его наружу.
4. Извлеките лампу, потянув ее из патрона.
5. Вставьте новую лампу в патрон.
6. Установите патрон на место.
7. Установите на место крышку ламп фары, вращая ее по часовой стрелке.

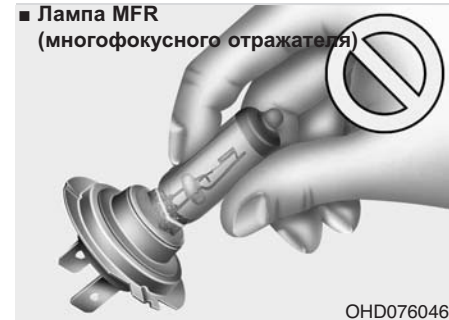

OHD076046



ORB073072

⚠ ОСТОРОЖНО

- Галогенные лампы

- В галогенных лампах содержится газ под давлением, который может вызвать разлет осколков стекла при повреждении лампы.
- Всегда проявляйте особую осторожность при обращении с такими лампами, не допускайте появления царапин и других механических повреждений. Не допускайте попадания жидкостей на включенные лампы. Не следует касаться стеклянных частей ламп голыми руками. Остатки масла могут привести к перегреву и разрыву колбы лампы. Включать лампу можно только после установки в фару.
- При повреждении или разрушении лампы при первой возможности замените ее на новую. Осторожно утилизируйте поврежденную лампу.
- При замене ламп надевайте защитные очки. Перед выполнением работ подождите, пока лампа остынет.

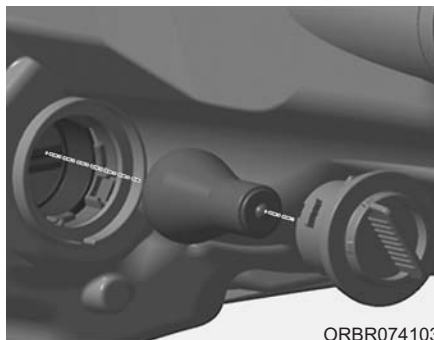

ORBR074103

Лампа указателя поворота

1. Остановите двигатель и откройте капот.
2. Извлеките патрон из фары, повернув его против часовой стрелки так, чтобы фиксаторы патрона совместились с выемками фары.
3. Извлеките лампу из патрона: для этого нажмите на нее и поверните против часовой стрелки так, чтобы ее фиксаторы совместились с выемками патрона. Вытяните лампу из патрона.

4. Вставьте новую лампу в патрон и поверните ее до фиксации.
5. Установите патрон в фару, совместив его фиксаторы с выемками фары. Нажмите на патрон и поверните его по часовой стрелке.



ORBC070030

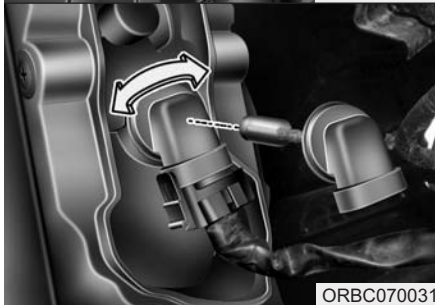

ORBC070031

Замена лампы противотуманной фары (при наличии)

1. Снимите нижнюю крышку переднего бампера.
2. Дотянитесь рукой до задней стенки переднего бампера.

3. Отсоедините от патрона провода питания.
4. Извлеките патрон лампы из корпуса, повернув его против часовой стрелки таким образом, чтобы язычки патрона совместились с пазами в корпусе.
5. Установите новый патрон лампы в корпус, совместив язычки патрона с пазами в корпусе. Толкните патрон в корпус и поверните по часовой стрелке.
6. Присоедините к патрону провода питания.
7. Установите на место нижнюю крышку переднего бампера.



Регулировка угла наклона фар

1. Докачайте шины до надлежащего давления и снимите нагрузку с автомобиля, за исключением водителя, запасной шины и инструментов.
2. Автомобиль необходимо установить на ровный пол.
3. Проведите вертикальные линии (вертикальные линии, проходящие через соответствующие центры фар) и горизонтальную линию (горизонтальная линия, проходящая через центр фар) на экране.

4. При включенных фарах и аккумуляторной батареи в нормальном состоянии направьте свет фар таким образом, чтобы самая яркая часть этого света падала на горизонтальную и вертикальные линии.
5. Для направления ближнего света фар влево или вправо поверните отвёртку (1) по часовой или против часовой стрелки. Для направления ближнего света фар вверх или вниз поверните отвёртку (1) по часовой или против часовой стрелки.



Регулировка положения противотуманных фар

Положение противотуманных фар регулируют аналогично положению фар головного света. Регулируйте положение противотуманных фар при нормальном состоянии АКБ и противотуманных фар. Чтобы поднять или опустить противотуманную фару, вращайте отвертку (1) по часовой стрелке или против часовой стрелки.

Контрольная точка

<Высота от уровня грунта>

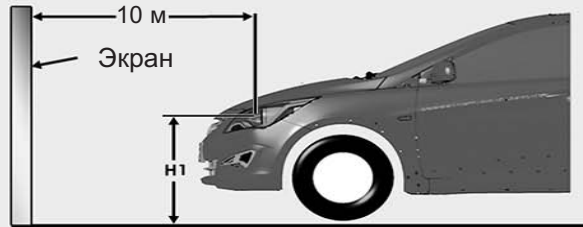

H1: высота от грунта до центра лампы фары
W1: расстояние между центрами ламп фар

<Расстояние между лампами>

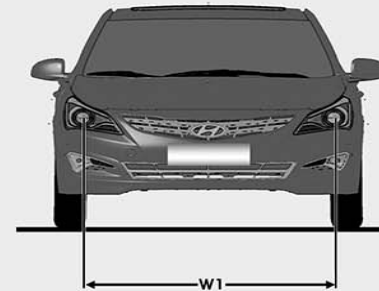

ORBR074104

“H1”: БЛИЖНИЙ/ДАЛЬНИЙ СВЕТ ФАР

■ ФАРА (БЛИЖНИЙ/ДАЛЬНИЙ СВЕТ: H1, W1)

Состояние автомобиля		“H1”	“W1”
Разгруженный автомобиль	MFR	717	1,366
С водителем	ДВУХФУНКЦИОНАЛЬНЫЕ	710	1,366
Разгруженный автомобиль	MFR	708	1,371
С водителем	ДВУХФУНКЦИОНАЛЬНЫЕ	701	1,371

■ ПРОТИВОТУМАННАЯ ФАРА

Состояние автомобиля	“H2”	“W2”
Разгруженный автомобиль	423	1,412
С водителем	416	1,412

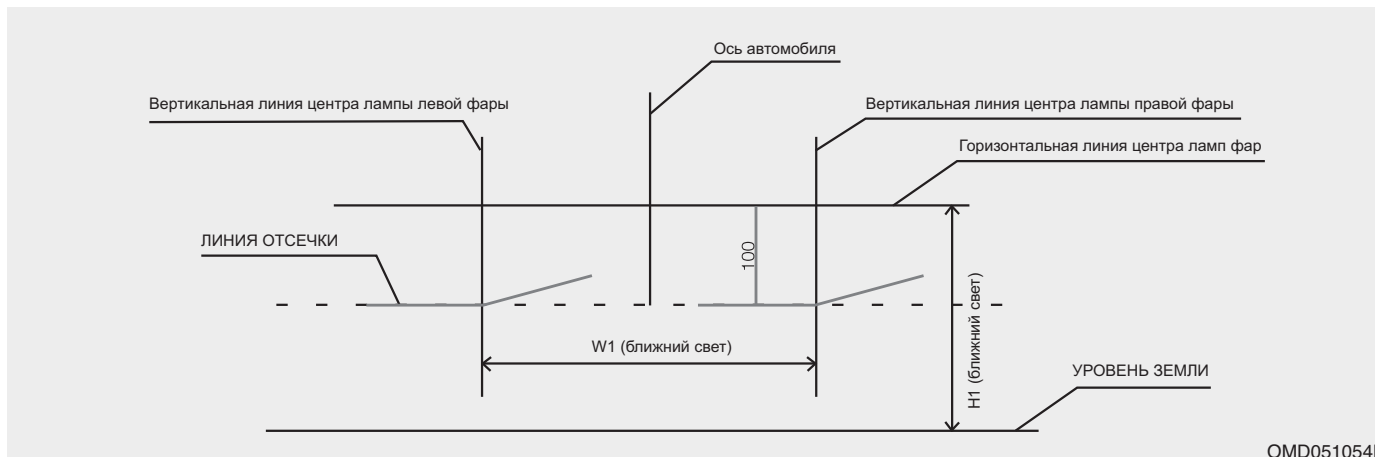

Ближний свет фар

1. Включите ближний свет фар (водитель не должен находиться в салоне автомобиля).
2. Линия отсечки должна совпадать с линией отсечки, показанной на рисунке.
3. При регулировке ближнего света фар, регулировку в вертикальной плоскости необходимо выполнять после регулировки в горизонтальной плоскости.
4. При наличии устройства выравнивания света фар, установите это устройство в положение «0».

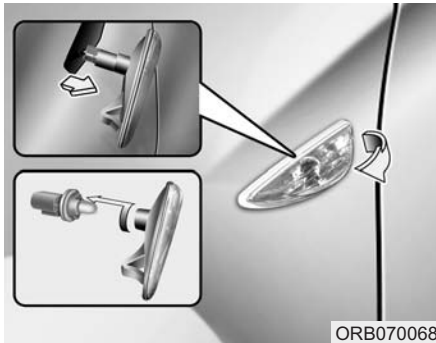

Замена лампы бокового повторителя указателя поворота (при наличии)

Тип А

1. Демонтируйте узел лампы с автомобиля, для чего подденьте рассеиватель и извлеките узел лампы.
2. Отсоедините электрический разъем лампы.
3. Отделите гнездо от деталей рассеивателя, вращая его против часовой стрелки, пока выступы на корпусе гнезда не совместятся с пазами в деталях рассеивателя.
4. Извлеките лампу, потянув ее из гнезда.
5. Вставьте новую лампу в гнездо.

6. Повторно соберите гнездо с рассеивателем.
7. Подключите электрический разъем лампы.
8. Установите узел лампы обратно на кузов автомобиля.

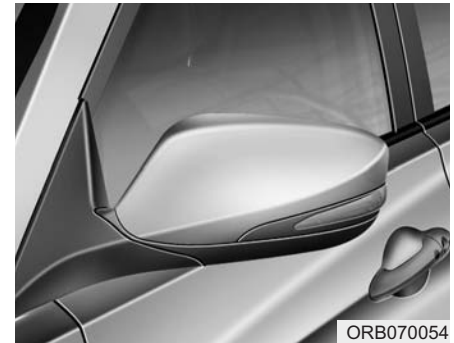

Тип В

Если лампа не работает, рекомендуется проверить систему у авторизованного дилера компании HYUNDAI.



Замена лампы в заднем комбинированном фонаре (4-дверная модель)

- (1) Стоп-сигнал и габаритный фонарь
- (2) Задний фонарь указателя поворота
- (3) Фонарь заднего хода
- (4) Противотуманный фонарь



1. Откройте крышку багажника.
2. Снимите технологический люк.

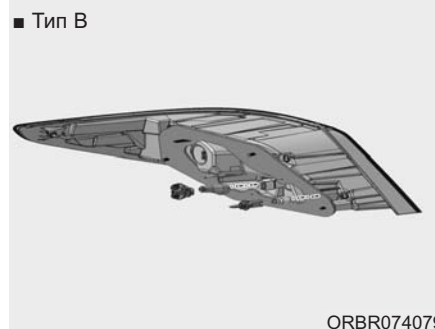
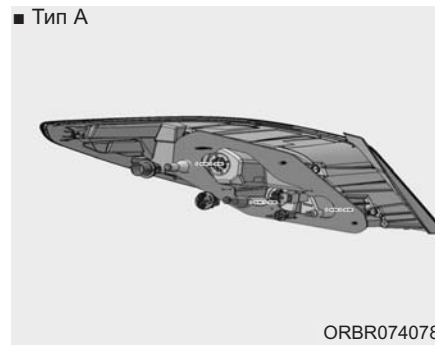

3. Отделите гнездо от деталей узла, вращая его против часовой стрелки, пока выступы на корпусе гнезда не совместятся с пазами в деталях узла.

4. Извлеките лампу из гнезда, нажав на нее и вращая против часовой стрелки, пока выступы на корпусе лампы не совместятся с пазами в гнезде. Извлеките лампу, потянув ее из гнезда.
5. Вставьте новую лампу в гнездо и вращайте ее, пока она не зафиксируется.
6. Установите гнездо в узел, совместив выступы на корпусе гнезда с пазами в деталях узла. Вставьте гнездо в узел и поверните по часовой стрелке.
7. Установите на место технологический люк.

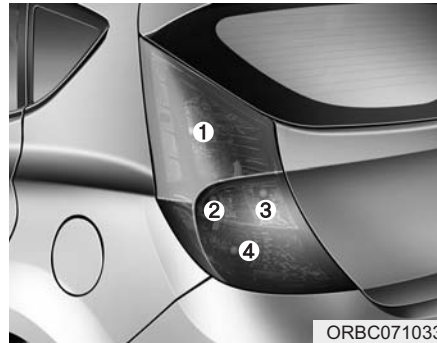

Замена лампы заднего комбинированного фонаря (Хетчбэк)

- (1) Стоп-сигнал и габаритный огонь
- (2) Задний указатель поворота
- (3) Фонарь заднего хода
- (4) Стоп-сигнал или задний противотуманный фонарь (при наличии)

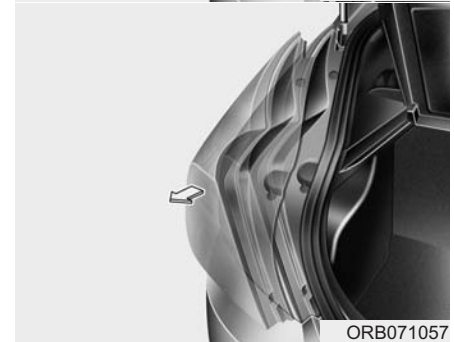
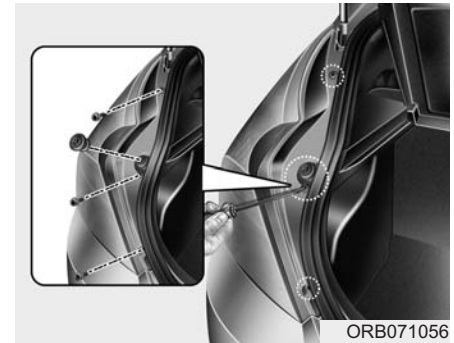

1. Откройте багажное отделение
2. Ослабьте винты крепления фонаря в сборе крестообразной отвёрткой.
3. Снимите задний комбинированный фонарь в сборе с кузова автомобиля.

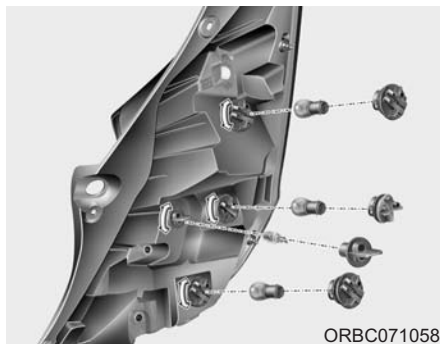

4. Отделите гнездо от деталей узла, вращая его против часовой стрелки, пока выступы на корпусе гнезда не совместятся с пазами в деталях узла.
5. Извлеките лампу из гнезда, нажав на нее и вращая против часовой стрелки, пока выступы на корпусе лампы не совместятся с пазами в гнезде. Извлеките лампу, потянув ее из гнезда.
6. Вставьте новую лампу в гнездо и вращайте ее, пока она не зафиксируется.
7. Установите гнездо в узел, совместив выступы на корпусе гнезда с пазами в деталях узла. Вставьте гнездо в узел и поверните по часовой стрелке.

8. Установите фонарь в сборе на кузов автомобиля.
9. Затяните винты.



Замена лампы верхнего повторителя стоп-сигнала (при наличии)

► Седан

1. Откройте крышку багажника.
2. Снимите патрон, повернув его против часовой стрелки.

3. Замените лампу в патроне.
4. Установите патрон, повернув его по часовой стрелке.

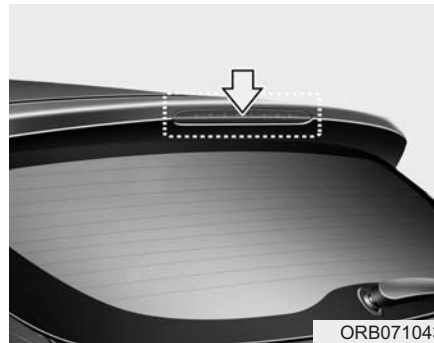

ORB071043

► **Хетчбэк**

Если фонарь не горит, рекомендуется проверить систему у авторизованного дилера компании HYUNDAI.

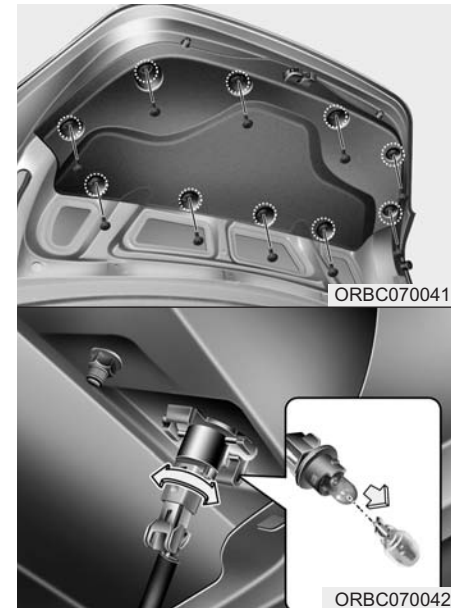

ORB070041

ORB070042

Замена лампы освещения номерного знака

► **Седан**

1. Снимите панель декоративной отделки багажника.
2. Снимите патрон, повернув его против часовой стрелки.

3. Извлеките лампу, потянув ее из патрона.
4. Установите новую лампу.
5. Установите патрон, повернув его по часовой стрелке.
6. Установите на место панель декоративной отделки багажника.

Противотуманный фонарь

Если противотуманный фонарь не действует, рекомендуется передать систему на проверку официальному дилеру компании HYUNDAI.

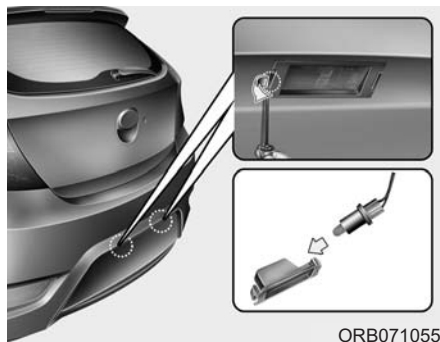

► Хетчбэк

1. С помощью отвертки с плоским жалом снимите с автомобиля фонарь в сборе, осторожно поддев рассеиватель.
2. Снимите патрон с рассеивателя.
3. Извлеките лампу, вытянув ее в прямом направлении.
4. Установите в патрон новую лампу и вставьте патрон в рассеиватель.
5. Надежно установите рассеиватель.



ВНИМАНИЕ

Соблюдайте осторожность, не загрязнить и не повредить рассеиватель, выступ рассеивателя и пластмассовые корпуса.



Центральная потолочная лампа



Замена лампы освещения салона

1. С помощью отвертки с плоским жалом аккуратно отделите рассеиватель от корпуса плафона освещения салона.
2. Извлеките лампу, потянув ее из патрона.

 ОСТОРОЖНО

Перед выполнением работ, связанных с лампами освещения салона, убедитесь, что нажата клавиша “OFF” (выключить), во избежание ожога пальцев рук или получения удара электрическим током.

3. Вставьте новую лампу в патрон.
4. Совместите выступы рассеивателя с канавками в корпусе плафона освещения салона и зафиксируйте рассеиватель на месте.
5. Если лампы освещения карты и салона не загораются, рекомендуется проверить систему у авторизованного дилера компании HYUNDAI

 ВНИМАНИЕ

Следите за тем, чтобы не загрязнить или не повредить рассеиватели, выступы рассеивателей и пластмассовые корпуса.

ПОДДЕРЖАНИЕ ПРИЯТНОГО ВНЕШНЕГО ВИДА АВТОМОБИЛЯ

Внешний уход

Общие меры предосторожности при уходе за внешней отделкой

При использовании химических моющих средств или полиролей очень важно следовать указаниям, приведенным в табличках. Внимательно читайте все предостерегающие указания в табличках.

Уход за лакокрасочным покрытием автомобиля

Мойка автомобиля

Чтобы защитить лакокрасочное покрытие от коррозии и износа, не реже одного раза в месяц тщательно мойте автомобиль слегка теплой или холодной водой.

При использовании автомобиля для поездок по бездорожью необходимо мыть его после каждой поездки. Уделяйте особое внимание удалению любых скоплений соли, пыли, грязи и других инородных материалов. Убедитесь, что дренажные отверстия на нижних поверхностях дверей и панелей подвески очищены от загрязнений.

Насекомые, смола и сок деревьев, птичий помет, промышленные выбросы в атмосферу и аналогичные загрязнения, если их не убирать своевременно, могут повредить лакокрасочное покрытие вашего автомобиля.

Однако даже при своевременной мойке с водой не всегда удастся удалить все загрязнения. Для более эффективной мойки может использоваться нещелочное мыло, безопасное для окрашенных поверхностей.

После мойки тщательно ополосните автомобиль слегка теплой или холодной водой. Не допускайте высыхания мыльного раствора на лакокрасочном покрытии автомобиля.



ВНИМАНИЕ

- *Не используйте сильнодействующее мыло, химические моющие средства или горячую воду. Также не следует мыть автомобиль под прямыми солнечными лучами света или в случае, если кузов автомобиля сильно нагрет.*

(продолжение следует)

(продолжение)

- *Не мойте боковое окно сильной струей воды под давлением. Вода может попасть через окно и намочить салон.*
- *Во избежание повреждения пластмассовых деталей не мойте их химическими растворителями и сильнодействующими чистящими средствами.*



ОСТОРОЖНО

- Намокшие элементы тормозной системы

После мойки автомобиля проверьте работу тормозной системы, двигаясь на малой скорости, чтобы убедиться в том, что на элементы тормозной системы не попала вода. Если эффективность работы тормозной системы понизилась, просушите ее элементы, продолжая движение на малой скорости и слегка нажимая на педаль тормоза.

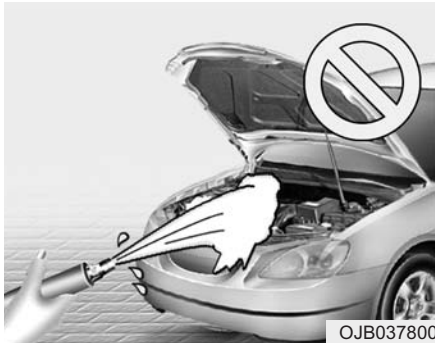

OJB037800

⚠ ВНИМАНИЕ

- *Мойка моторного отсека водой, включая использование аппаратов высокого давления, может привести к неисправности электрических цепей двигателя и соответствующих компонентов в моторном отсеке.*
- *Избегайте контакта воды или других жидкостей с электрическими / электронными компонентами и воздухоподами системы впуска, так как это может их повредить.*

Полировка воском

Наносить воск следует после того, как вода прекратила собираться в капли на окрашенной поверхности автомобиля.

Перед полировкой воском автомобиль следует обязательно вымыть и высушить. Для полировки автомобиля используйте высококачественный жидкий воск или восковую пасту и следуйте указаниям его изготовителя. Покрывайте воском все металлические элементы, чтобы защитить их и сохранить блеск.

При удалении масла, смолы или аналогичных веществ при помощи средства для удаления пятен с окрашенной поверхности кузова обычно снимается и нанесенный воск. Обязательно восстановите покрытие этих участков воском, даже если в данный момент времени не требуется обработка воском остальной поверхности автомобиля.

⚠ ВНИМАНИЕ

- *Удаление пыли или грязи с поверхности кузова сухой тканью приводит к появлению царапин на лакокрасочном покрытии.*
- *Не используйте стальные мочалки, абразивные мочалки или сильные растворители, содержащие щелочные или каустические компоненты, для очистки хромированных или анодированных алюминиевых деталей. Это может привести к повреждению, обесцвечиванию или разрушению лакокрасочного покрытия.*

Восстановление повреждений лакокрасочного покрытия

Глубокие царапины или выбоины от попадания камней на окрашенную поверхность должны своевременно устраняться. Открытый металл быстро корродирует, что, в итоге, может привести к значительным затратам на ремонт.

* К СВЕДЕНИЮ

Если ваш автомобиль поврежден или требует любого ремонта или замены каких-либо металлических деталей, убедитесь, что в автомастерской проводят антикоррозионную обработку заменяемых и ремонтируемых деталей.

Уход за полированными металлическими элементами

- Для удаления битума и следов от насекомых пользуйтесь специально предназначенным для этого средством. Не следует использовать для этого скребок или другой острый предмет.
- Для защиты полированных поверхностей металлических деталей от коррозии нанесите защитное восковое покрытие или предохранительное средство, содержащее хром, и натрите для большего блеска.

- В зимний период или в прибрежных районах покрывайте полированные металлические детали более толстым слоем воска или защитного средства. При необходимости покройте эти детали техническим вазелином, не вызывающим коррозии, или другим защитным составом.

Уход за нижней частью кузова

Коррозионно-активные вещества, которые применяются для удаления льда и снега, могут скапливаться под днищем. Если своевременно не удалять эти вещества, может ускориться коррозия элементов, расположенных под днищем автомобиля, таких как топливные трубопроводы, рама, собственно днище и элементы выпускной системы, даже если они были обработаны средством для защиты от коррозии.

Тщательно мойте сильной струей слегка теплой или холодной воды нижнюю часть кузова автомобиля и ниши колес не реже одного раза в месяц, а также после поездки по бездорожью и по окончании зимнего сезона. Уделяйте особое внимание этой части автомобиля, поскольку на ней сложно увидеть всю скопившуюся пыль и грязь. Простое смачивание въевшейся грязи без ее удаления принесет больше вреда, чем пользы. Необходимо следить за тем, чтобы дренажные отверстия, имеющиеся в нижней части дверей, на панелях элементов подвески и деталях рамы, не забивались грязью; вода, оставшаяся в этих зонах, может стать причиной коррозии.

⚠ ОСТОРОЖНО

После мойки автомобиля проверьте работу тормозной системы, двигаясь на малой скорости, чтобы убедиться в том, что на элементы тормозной системы не попала вода. Если эффективность работы тормозной системы понизилась, просушите тормозные механизмы, продолжая движение на малой скорости и слегка нажимая на педаль тормоза.

Уход за алюминиевыми или хромированными колесными дисками

Алюминиевые или хромированные диски имеют защитное покрытие.

- Не используйте абразивные моющие средства, полировальные составы, сольвенты или проволочные щетки для очистки алюминиевых или хромированных дисков. Это может привести к появлению царапин или повреждению покрытия.
- Приступайте к очистке дисков после того как они остынут.
- Используйте только нещелочное мыло или нейтральный растворитель. Тщательно промывайте диски водой. Не забывайте очищать все диски после поездки по дорогам, на которых применялась соль. Это поможет предотвратить появление коррозии.
- Не следует мыть диски колес при помощи быстровращающихся щеток для мойки автомобилей.
- Не пользуйтесь моющими средствами, содержащими кислоту. Это может нанести повреждения и стать причиной коррозии алюминиевых или хромированных дисков, имеющих защитное покрытие.

Защита от коррозии**Защита автомобиля от коррозии**

Используя для защиты от коррозии самые современные технологии проектирования и производства, мы производим автомобили самого высокого качества. Однако это только часть работы. Для обеспечения долгосрочной защиты от коррозии, требуется помощь и содействие со стороны владельца.

Основные причины появления коррозии

Основными причинами появления коррозии автомобиля являются:

- Дорожная соль, грязь и влага, которые накапливаются под днищем автомобиля.
- Сколы краски или защитных покрытий камнями, гравием, а также незначительные сколы и вмятины, оставляющие незащищенный металл открытым для воздействия коррозии.

Зоны активной коррозии

Если автомобиль эксплуатируется в тех местах, где он постоянно подвергается воздействию материалов, вызывающих коррозию, защита от нее является особенно важной. Некоторыми причинами усиления коррозии являются дорожная соль, химические препараты, применяемые на дорогах, морской воздух и промышленное загрязнение.

Влага - источник коррозии

Влага создает те условия, в которых возникает коррозии наиболее вероятно. Например, коррозионные процессы ускоряются при высокой влажности, особенно когда температура окружающего воздуха немного превышает нулевую отметку. При таких условиях испаряющаяся слишком медленно влага поддерживает постоянный контакт материала, вызывающего коррозию, с поверхностью автомобиля.

Особенно активным источником коррозии является грязь, потому что она медленно высыхает и задерживает влагу на поверхности автомобиля. Даже если грязь кажется сухой, она все еще может содержать влагу и способствовать коррозионным процессам.

Высокие температуры тоже могут способствовать появлению коррозии плохо вентилируемых частей автомобиля, на которых может оседать влага. По всем этим причинам, особенно важно содержать ваш автомобиль в чистоте, регулярно удалять с него грязь и накопления других материалов. Это относится не только к видимым участкам, но и к днищу автомобиля.

Предотвращение появления коррозии

Вы можете помочь предотвратить появление коррозии следующими действиями:

Поддерживайте свой автомобиль в чистоте.

Самый лучший способ предотвращения коррозии - это содержание вашего автомобиля в чистоте и регулярное удаление отложений материалов, её вызывающих. Очень важно обращать особое внимание на днище автомобиля.

- Если вы эксплуатируете автомобиль в регионах активной коррозии (где дороги посыпают солью, рядом с морем, в регионах с сильным промышленным загрязнением, кислотными дождями и т.п.), вы должны принимать особые меры для предотвращения коррозии. В зимнее время следует очищать струей воды днище автомобиля не реже одного раза в месяц, а после окончания зимнего периода тщательно его промыть.

- При очистке днища автомобиля необходимо уделять особое внимание участкам, недоступным для обзора. Производите очистку тщательно; если просто намочить грязь, а не смыть ее, то это скорее сделает коррозию более интенсивной, чем предотвратит ее. Вода под высоким давлением и пар особенно эффективны при удалении отложений грязи и коррозионно-активных материалов.
- При очистке нижней части дверей, элементов подвески и силовых конструкций, следите за тем, чтобы дренажные отверстия были открыты, давая возможность влаге испаряться и не скапливаться внутри, ускоряя появление коррозии.

Обеспечьте отсутствие влаги в гараже

Нельзя парковать автомобиль в сыром, плохо проветриваемом гараже. Это создает благоприятные условия для развития коррозии. Особенно это относится к тем случаям, когда вы моете автомобиль внутри гаража или ставите в гараж покрытый снегом, льдом или грязью автомобиль. Даже в отапливаемом гараже могут создаваться условия для развития способствовать появлению коррозии, если он плохо вентилируется, и влага не испаряется.

Поддерживайте лакокрасочное покрытие и декоративные панели в хорошем состоянии

Царапины и сколы на лакокрасочном покрытии должны быть покрыты быстросыхающей краской как можно скорее, чтобы уменьшить вероятность возможного появления коррозии. При обнаружении незащищенного металла, рекомендуется обратиться в специализированную мастерскую по кузовному ремонту.

Птичий помет: Птичий помет является очень коррозионно-активным. Он может повредить лакокрасочное покрытие в течение считанных часов. Немедленно удаляйте птичий помет.

Не забывайте о салоне

Влага, вызывающая коррозию, может собираться под ковриками и покрытием пола. Периодически проверяйте отсутствие влаги под ковриками. Будьте особенно осторожны, если вы используете автомобиль для перевозки удобрений, чистящих материалов или химических реагентов.

Такие материалы необходимо перевозить только в предназначенных для этого емкостях, и любые капли и пятна от них должны быть протерты, промыты чистой водой и тщательно высушены.

Уход за автомобилем внутри салона

Общие меры предосторожности при выполнении работ по уходу за салоном

Не допускайте попадания на элементы салона таких химических веществ, как духи, косметическое масло, солнцезащитный крем, средство для чистки рук и освежитель воздуха, поскольку они могут привести к повреждению или обесцвечиванию поверхности. Если эти химические вещества всё-таки попали на элементы салона, немедленно вытрите их. Ознакомьтесь с инструкциями по чистке виниловых поверхностей.

ВНИМАНИЕ

Ни при каких обстоятельствах не допускайте попадания воды или других жидкостей на электрические/электронные элементы внутри автомобиля, поскольку это может привести к их повреждению.

ВНИМАНИЕ

Для очистки кожаных поверхностей (рулевое колесо, обивка сидений и т. д.) используйте нейтральные чистящие средства или растворы с низким содержанием спирта.

Использование растворов с высоким содержанием спирта или кислотных/щелочных чистящих средств может стать причиной потускнения цвета или удаления верхнего слоя кожаного покрытия.

Чистка обивки и элементов внутренней отделки

Винил

Удалите пыль и слабые загрязнения с поверхности виниловых элементов, используя метелку или пылесос. Очистите их поверхности при помощи специального очистителя для виниловых элементов.

Ткань

Удалите пыль и слабые загрязнения с поверхности тканевых элементов, используя метелку или пылесос. Очистите при помощи раствора нещелочного мыла, рекомендованного для тканевых обивок или ковриков. Свежие пятна удаляйте как можно быстрее, используя средство для удаления пятен с поверхности тканей. Если свежее пятно осталось незамеченным, ткань может окраситься, и ее цвет будет испорчен. Кроме того, если не обеспечивается правильный уход за материалом, его огнестойкость может снизиться.

ВНИМАНИЕ

Пренебрежение рекомендациями по использованию чистящих средств и методов очистки может отрицательно сказаться на внешнем виде ткани и ее огнестойкости.

Очистка ленты комбинированного поясно- плечевого ремня безопасности

Очистите ленту при помощи раствора нещелочного мыла, рекомендованного для матерчатых обивок или ковриков. Следуйте указаниям изготовителя мыла. Не следует отбеливать или перекрашивать тканые ремни, поскольку это может их привести к уменьшению их прочности.

Чистка стекол с внутренней стороны

Если внутренние поверхности стекол автомобиля затуманились (т.е. покрылись маслянистой, жирной или восковой пленкой), то их следует очистить при помощи очистителя для стекол. Следуйте инструкциям, приведенным на упаковке средства по очистке стекол.



ВНИМАНИЕ

Не следует скоблить или скрести обращенную в салон поверхность заднего стекла. Это может привести к повреждению нитей обогревателя заднего стекла.

СИСТЕМА КОНТРОЛЯ ТОКСИЧНОСТИ ВЫБРОСОВ (ПРИ НАЛИЧИИ)

На систему контроля токсичности выбросов вашего автомобиля распространяется действие ограниченной гарантии. Подробная информация о гарантийных обязательствах приведена в буклете «Гарантийное и техническое обслуживание», поставляемом с автомобилем.

Ваш автомобиль оснащен системой контроля токсичности выбросов, позволяющей удовлетворить всем правилам, нормирующим состав автомобильных выбросов в атмосферу.

Ниже перечислены три установленных на автомобиле элемента такой системы:

- (1) система контроля токсичности выбросов из картера двигателя
- (2) система контроля токсичности выбросов из топливного бака
- (3) система контроля токсичности обработавших газов

Для обеспечения нормальной работы системы контроля токсичности рекомендуется проводить проверку и техническое обслуживание автомобиля у авторизованного дилера компании HYUNDAI в соответствии с регламентом технического обслуживания, приведенным в настоящем руководстве.

Меры предосторожности при проведении проверок и испытаний в процессе технического обслуживания (система контроля стабилизации курсовой устойчивости (ESC))

- **Во избежание пропуска всплеск в процессе динамометрического испытания, выключите электронную систему контроля стабилизации курсовой устойчивости (ESC), нажав на переключатель “ESC”.**
- **После завершения динамометрического теста, включите систему ESC повторным нажатием переключателя “ESC”.**

1. Система контроля токсичности выбросов из картера двигателя

В автомобиле предусмотрена система вентиляции картера двигателя, которая предотвращает загрязнение окружающей среды газами из картера двигателя. Эта система подает в картер свежий отфильтрованный воздух через гибкий шланг подачи воздуха. Внутри картера этот свежий воздух смешивается с картерными газами, затем эта смесь поступает во впускную магистраль двигателя через клапан системы вентиляции картера двигателя.

2. Система контроля токсичности выбросов из топливного бака

Система контроля токсичности выбросов из топливного бака предотвращает попадание паров топлива в атмосферу.

Накопитель

Пары, появляющиеся в результате испарения топлива в топливном баке, собираются в накопителе, пока двигатель не работает. Во время работы двигателя топливные пары, собранные в накопителе, подаются в сглаживающий ресивер через электромагнитный клапан управления продувкой накопителя топливных паров.

Электромагнитный клапан управления продувкой накопителя топливных паров (PCSV)

Электромагнитный клапан управления продувкой накопителя топливных паров управляется блоком ECM; при низкой температуре жидкости в системе охлаждения во время работы двигателя в режиме холостого хода, клапан находится в закрытом положении, и поэтому топливные пары не попадают в ресивер впускной магистрали. После того, как двигатель прогреется во время обычного движения автомобиля, этот клапан открывается, пропуская тем самым пары топлива в ресивер впускной магистрали.

3. Система контроля токсичности отработавших газов

Система контроля токсичности отработавших газов с высокой эффективностью контролирует состав отработавших газов, сохраняя при этом хорошие ходовые качества автомобиля.

Внесение изменений в конструкцию автомобиля

- Запрещается вносить изменения в конструкцию данного автомобиля. Изменения конструкции могут отрицательно сказаться на характеристиках автомобиля, безопасности или сроке службы. В некоторых случаях они даже могут нарушать государственные правила, касающиеся безопасности и ограничения выбросов.

Кроме того, повреждение или снижение характеристик, вызванные какими-либо изменениями конструкции, не подпадают под действие гарантийных обязательств.

- Использование неразрешенных электронных устройств может стать причиной нарушения функционирования автомобиля, повреждения проводки, разряда аккумуляторной батареи и пожара. Ради вашей собственной безопасности, будьте осторожны.

Меры предосторожности, касающиеся отработавших газов двигателя (угарный газ)

- Угарный газ может присутствовать среди прочих отработавших газов. Таким образом, при появлении любого запаха отработавших газов внутри вашего автомобиля, необходимо, чтобы автомобиль был немедленно проверен и отремонтирован. Если вы подозреваете, что отработавшие газы попадают в салон, дальнейшее движение в автомобиле допускается, только если все окна открыты. В этом случае автомобиль также должен быть незамедлительно проверен и отремонтирован.



ОСТОРОЖНО

- Отработавшие газы

Отработавшие газы двигателя содержат угарный газ (СО). Несмотря на отсутствие у него цвета и запаха, он является опасным и может привести к смерти при его вдыхании. Во избежание отравления СО следуйте указаниям, перечисленным ниже.

- Не допускайте работы двигателя в закрытых помещениях (таких, как гаражи) дольше, чем это необходимо для въезда или выезда из помещения.
- Если автомобиль находится с работающим двигателем на открытом пространстве в течение достаточно продолжительного времени, настройте систему вентиляции (по мере необходимости) таким образом, чтобы происходила подача наружного воздуха в салон.
- Не следует находиться в припаркованном или остановленном автомобиле с работающим двигателем в течение продолжительного времени.
- Если двигатель самопроизвольно останавливается или не запускается, чрезмерное количество попыток запустить двигатель может привести к выходу из строя системы контроля токсичности выбросов.

Меры предосторожности, связанные с использованием каталитического нейтрализатора (при наличии)

⚠ ОСТОРОЖНО
- Возгорание

- Горячие отработавшие газы могут вызвать возгорание воспламеняющихся объектов, находящихся под днищем вашего автомобиля. Не допускайте остановки, работы на холостом ходу или проезда автомобиля около воспламеняющихся объектов, таких как трава, растения, бумага, листья и др.
- Система выпуска отработавших газов и каталитический нейтрализатор во время работы двигателя нагреваются до высокой температуры и остаются горячими сразу после остановки двигателя. Будьте осторожны, избегайте ожогов, которые могут возникнуть при соприкосновении с этими системами.

(продолжение следует)

(продолжение)

Также не снимайте радиатор выпускной системы, не закрывайте нижнюю часть автомобиля и не наносите защитные покрытия на днище автомобиля для защиты от коррозии.

В некоторых условиях это может привести к возгоранию.

Ваш автомобиль оборудован каталитическим нейтрализатором для ограничения токсичности отработавших газов.

В связи с этим, необходимо принимать следующие меры предосторожности:

- Используйте только НЕЭТИЛИРОВАННЫЙ БЕНЗИН (для автомобилей с бензиновым двигателем).
- Прекращайте эксплуатацию автомобиля при обнаружении признаков неисправности двигателя, таких как пропуск вспышек в цилиндрах или при заметном ухудшении рабочих характеристик автомобиля.
- Запрещается эксплуатировать двигатель с нарушением установленных режимов. Примерами таких нарушений могут служить движение по инерции с выключенным зажигани-

ем и спуск с крутого склона на включенной передаче и с выключенным зажиганием.

- Не оставляйте двигатель в течение продолжительного времени (более пяти минут) в режиме холостого хода.
- Запрещается вносить изменения в конструкцию или режим работы любого элемента двигателя и системы контроля токсичности выбросов. Проверку и техническое обслуживание системы рекомендуется производить у авторизованного дилера компании HYUNDAI.
- Избегайте эксплуатации автомобиля с очень низким уровнем топлива в баке. При недостаточном уровне топлива в баке может происходить пропуск вспышек в цилиндрах двигателя, что приводит к чрезмерной нагрузке на каталитический нейтрализатор.

Невыполнение этих указаний может привести к повреждению каталитического нейтрализатора и автомобиля в целом. Кроме того, такие действия могут стать причиной прекращения действия гарантийных обязательств.

Двигатель / 8-2

Габаритные размеры / 8-2

Мощность ламп освещения / 8-3

Шины и колеса / 8-4

**Нагрузочная способность и максимальная
скорость шин / 8-4**

Масса/Объем / 8-4

**Рекомендуемые смазочные материалы и
информация об объемах заправки / 8-5**

**Идентификационный номер
автомобиля (VIN) / 8-8**

Сертификационная табличка автомобиля / 8-8

**Табличка технических характеристик /
значений давления в шинах / 8-9**

Серийный номер двигателя / 8-9

Шильда компрессора кондиционера / 8-9

Декларация соответствия / 8-10

ДВИГАТЕЛЬ

Параметр	Бензиновый 1,4	Бензиновый 1,6
Объем см ³ (куб.дюйм)	1396 (85,19)	1591 (97,09)
Диаметр x ход мм (дюймов)	77x74,99 (3,03x2,95)	77x85,44 (3,03x3,36)
Порядок работы цилиндров	1-3-4-2	1-3-4-2
Количество цилиндров	4, Рядный	4, Рядный

ГАБАРИТНЫЕ РАЗМЕРЫ

мм (дюйм)

Параметр		Седан	Хетчбэк
Общая длина		4375 (172)	4120 (162)
Общая ширина		1700 (66,9)	1700 (66,9)
Общая высота		1470 (57,9)	1470 (57,9)
Ширина передней колеи	185/65R15	1495 (58,9)	1495 (58,9)
	195/55 R16	1487 (58,5)	1487 (58,5)
Ширина задней колеи	185/65R15	1502 (59,1)	1502 (59,1)
	195/55 R16	1494 (58,8)	1494 (58,8)
Колесная база		2570 (101,2)	2570 (101,2)

МОЩНОСТЬ ЛАМП ОСВЕЩЕНИЯ

Лампы		Мощность	Тип лампы
Фары (ближний/дальний)	Тип А	55/60	H4 L/L
	Тип В	60/60	9005L+
Указатели поворотов		21	PY21W
Габаритные огни	Тип А	5	W5W L/L
	Тип В	Светодиод	Светодиод
Дневные ходовые огни*	Тип А	21	P21W
	Тип В	Светодиод	Светодиод
Повторитель указ. поворота*		5	WY5W
Передние противотуманные фары		35W	H8B L/L
Задние противотуманные фонари	Седан	21	PR21W
	Хетчбэк	21	P21W
Стоп-сигналы и габаритные огни	Седан	Тип А	P21/5W
		Тип В	Светодиод
	Хетчбэк	21/5	P21/5W
Задние указатели поворотов	Седан	21	P21W
	Хетчбэк	21	PY21W
Фонари заднего хода		16	W16W
Верхний доп. стоп-сигнал*	Седан	16	W16W
	Хетчбэк	5	W5W L/L
Освещение номерного знака		5	W5W L/L
Передние индивидуальные лампы		8	FESTOON
Центральная потолочная лампа		8	FESTOON
Лампы освещения багажного отделения*		5	W5W

* : при наличии

Тип А : Лампа MFR

(многофокусного отражателя)

Тип В : Бифункциональная прожекторная фара

ШИНЫ И КОЛЕСА

Наименования	Размер шины	Размер диска	Давление в шинах бар (psi, кПа)				Момент затяжки колесных гаек кг*м (фунт*фут, Н*м)
			Номинальная нагрузка		Максимальная нагрузка		
			Передняя	Задняя	Передняя	Задняя	
Полноразмерная шина	185/65 R15	6.0Jx15	2,2 (32, 220)	2,2 (32, 220)	2,2 (32, 220)	2,2 (32, 220)	9~11 (65~79, 88~107)
	195/55 R16	6.0Jx16					

НАГРУЗОЧНАЯ СПОСОБНОСТЬ И МАКСИМАЛЬНАЯ СКОРОСТЬ ШИН

Наименования	Размер шины	Размер диска	Нагрузочная способность		Максимальная скорость	
			LI *1	кг	SS *2	км/ч
Полноразмерная шина	185/65 R15	6.0Jx15	88	560	H	210
	195/55 R16	6.0Jx16	87	545	H	210

*1 LI : ИНДЕКС НАГРУЗКИ

*2 SS : СИМВОЛ СКОРОСТИ

МАССА/ОБЪЕМ

Позиция		Бензиновый 1.4	Бензиновый 1.6
Полная масса автомобиля		1 565 (3 450)	1 565 (3 450)
кг (фунт)			
Объем багажного отделения л (куб.фут)	Седан	465 (16,4)	465 (16,4)
	Хетчбэк	370 (13,1)	370 (13,1)

РЕКОМЕНДУЕМЫЕ СМАЗОЧНЫЕ МАТЕРИАЛЫ И ИНФОРМАЦИЯ ОБ ОБЪЕМАХ

Для достижения оптимального режима работы двигателя и трансмиссии, а также увеличения их сроков службы используйте только высококачественные смазочные материалы. Применение высококачественных смазочных материалов также влияет на эффективность работы двигателя и способствует ограничению расхода топлива.

На вашем автомобиле рекомендуется использовать следующие смазочные материалы и жидкости:

Смазочный материал	Объем заправки	Классификация	
Моторное масло *1 *2 (замена и доливка) 	1,4 л / 1,6 л	3,6 л / (3,80 кварты США)	API Service SM *3, ILSAC GF-4 или выше
Расход моторного масла	В нормальных условиях	МАКС. 1 л / 1500 км	-
	В тяжелых условиях	МАКС. 1 л / 1000 км	-
Масло механической коробки передач	1,4 л	1,9 ~ 2,0 л / (2,01 ~ 2,11 кварты США)	НК MTF (SK), HD (H.K.SHELL), оригинальная трансмиссионная жидкость HYUNDAI (API GL-4, SAE 75W/85)
	1,6 л	1,8 л ~ 1,9 л / (1,90 ~ 2,01 кварты США)	
Жидкость для автоматической коробки передач	1,4 л (4-ст. АКПП)	6,8 л / (7,19 кварты США)	DIAMOND ATF SP-III, SK ATF SP-III
	1,6л (6-ст. АКПП)	7,3 л / (7,7 кварты США)	Michang ATF SP-IV SK ATF SP-IV NOCA ATF SP-IV Hyundai (или KIA) оригинальная ATF SP-IV

*1: См. рекомендуемые значения коэффициента вязкости по классификации SAE, приведенные на следующей странице.

*2: Моторные масла, обозначенные как масла уменьшающие трение, в настоящее время уже являются доступными. Кроме иных преимуществ, данные масла вносят вклад в экономию топлива путем сокращения энергии, расходуемой на преодоление трения внутри двигателя. Часто данные улучшения нелегко измерить при каждодневном вождении, но при долговременном использовании это может привести к значительной экономии энергии и расходов.

*3: Если моторное масло API service SM недоступно, допустимо использовать API service SL.

Смазочный материал		Объем заправки	Классификация
Жидкость системы охлаждения	1,4 л/1,6 л	5,3 л / (5,60 кварты США)	СМЕСЬ, антифриз с водой (охлаждающая жидкость на базе этиленгликоля для алюминиевых радиаторов)
Тормозная жидкость и жидкость привода сцепления		0,7~0,8 л / (0,7~0,8 кварты США)	FMVSS116 DOT-3 или DOT-4
Жидкость гидроусилителя рулевого управления		1,0 л / (1,06 кварты США)	PSF-4

Рекомендуемые значения коэффициента вязкости по классификации SAE

⚠ ВНИМАНИЕ

Обязательно убедитесь в чистоте поверхности вокруг крышки любой наливной горловины, сливного отверстия и масломерного щупа перед проверкой уровня масла или его заменой.

Это особенно важно при эксплуатации транспортного средства в пыльных и загрязненных условиях и при езде по грунтовыми дорогам. Очистка крышки и щупа предотвратит попадание пыли и песка в двигатель и другие механизмы, которые могут быть повреждены.

Вязкость моторного масла влияет на расход топлива и на эксплуатацию в холодную погоду (запуск двигателя и подача масла).

Моторное масло низкой вязкости обеспечивает лучший уровень экономии топлива и лучшую работу двигателя в холодную погоду, а масло с высоким коэффициентом вязкости необходимо для требуемого уровня смазки двигателя в жарких условиях.

Использование масел со значениями коэффициентов вязкости, отличными от рекомендуемых, может привести к выходу двигателя из строя.

При выборе типа масла, принимайте во внимание диапазон температур, в которых будет эксплуатироваться ваш автомобиль до следующей замены масла.

Выбирайте рекомендуемые значения коэффициента вязкости из таблицы.

Диапазон температур для рекомендуемых значений коэффициента вязкости по классификации SAE.										
Температура	°C	-30	-20	-10	0	10	20	30	40	50
	(°F)	-10	0	20	40	60	80	100	120	
Масло для бензинового двигателя *1							20W-50			
							15W-40			
							10W-30			
						5W-20, 5W-30				

*1: Для лучшей экономии топлива рекомендуется использовать моторное масло с коэффициентом вязкости по классификации SAE 5W-20 (API SM / ILSAC GF-4). Однако если данные марки масел недоступны в стране эксплуатации вашего автомобиля, выбирайте подходящее масло, руководствуясь табличными значениями коэффициентов вязкости.

ИДЕНТИФИКАЦИОННЫЙ НОМЕР ТРАНСПОРТНОГО СРЕДСТВА (VIN)

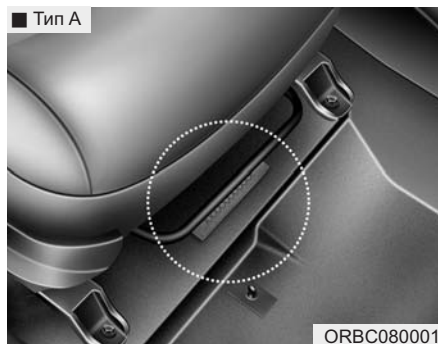

Идентификационный номер транспортного средства - это номер, который используется при регистрации вашего автомобиля и применяется во всех правовых случаях, относящихся к вопросам прав собственности на автомобиль и т.д.

Номер выбит на полу под сиденьем пассажира. Чтобы выяснить номер, необходимо снять покрытие пола.

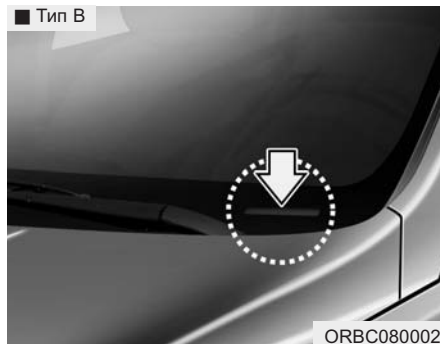

Идентификационный номер транспортного средства (VIN) также имеется на табличке в верхней части приборной панели. Номер на этой табличке хорошо виден снаружи автомобиля через ветровое стекло.

СЕРТИФИКАЦИОННАЯ ТАБЛИЧКА АВТОМОБИЛЯ

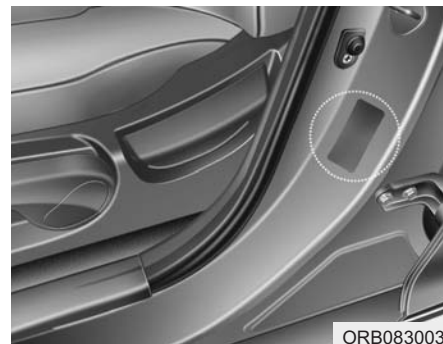

На сертификационной табличке автомобиля (которая находится на средней стойке со стороны водителя или пассажира) имеется идентификационный номер транспортного средства (VIN).

ТАБЛИЧКА ТЕХНИЧЕСКИХ ХАРАКТЕРИСТИК/ЗНАЧЕНИЙ ДАВЛЕНИЯ В ШИНАХ

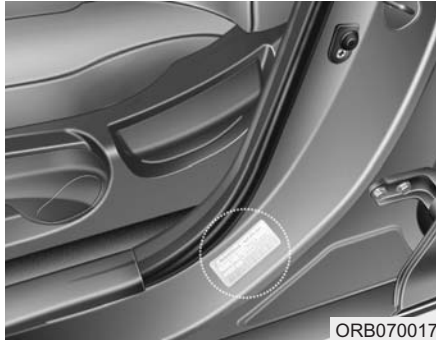

Установленные на вашем автомобиле шины выбраны для обеспечения наилучших характеристик управляемости автомобиля.

Табличка технических характеристик шин находится на внешней панели средней стойки со стороны водителя и содержит информацию о рекомендуемом давлении в шинах вашего автомобиля.

СЕРИЙНЫЙ НОМЕР ДВИГАТЕЛЯ

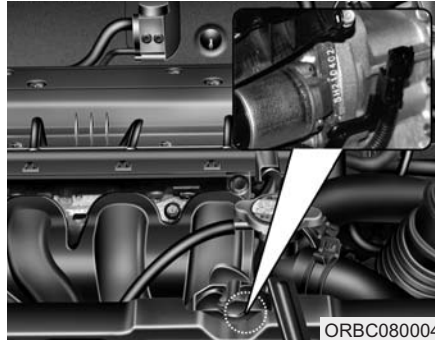

Серийный номер двигателя выбит на блоке цилиндров, как показано на рисунке.

ШИЛЬДА КОМПРЕССОРА КОНДИЦИОНЕРА

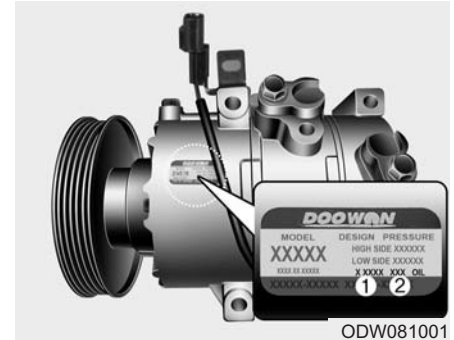

Шильда компрессора информирует о типе компрессора вашей модели автомобиля, номере запасной части поставщика, заводском номере, хладагенте (1) и масле компрессора (2).

ДЕКЛАРАЦИЯ СООТВЕТСТВИЯ



CE CE 0678

CE0678

Радиочастотные компоненты транспортного средства соответствуют требованиям и иным применимым положениям Директивы 1995/5/ЕС.

Более подробная информация, включая декларацию соответствия производителя, доступна на веб-сайте HYUNDAI:

<http://service.hyundai-motor.com>

Приложение

9

* Данное приложение предназначено для объяснения пользователю основных терминов автомобилей марки Hyundai. Некоторые термины могут быть не применимы к вашему автомобилю.

ПРИЛОЖЕНИЕ

Требования к топливу

- DPF : Сажевый фильтр дизельного двигателя

Сиденье

- ACTIVE : Активный подголовник
- HIGH : Выс.
- MIDDLE : Средн.
- LOW : Низк.
- OFF : Выкл.

Ремень безопасности

- На всех ремнях безопасности расположена этикетка ремня безопасности. Данная этикетка указывает на то, что автомобиль отвечает требованиям директивы по безопасности ремней безопасности, разработанной Европейской экономической комиссией ООН. На ней указаны номер норматива, номер корректировки норматива, номер подтверждения, имя производителя, дата изготовления, номер части, номер модели и т. д.
- На ремне безопасности заднего центрального сиденья показано, как правильно закреплять ремень безопасности.

Детское удерживающее устройство

- ISOFIX : Организация международных стандартов FIX
- TOP TETHER : Верхнее привязное крепление

Подушка безопасности

- AIRBAG : Подушка безопасности
- SRS AIRBAG : Подушка безопасности пассивной системы безопасности
- PASSENGER : Пассажир
- ON : Вкл.
- OFF : Выкл.

Система бесключевого доступа

- HOLD : Нажмите и удерживайте кнопку в течение 1 секунды.

Электронный ключ

- HOLD : Нажмите и удерживайте кнопку в течение 1 секунды.

Противоугонная сигнализация

- WARNING : Предупреждение
- SECURITY SYSTEM : Система безопасности

Система иммобилайзера

- ECU : Блок управления двигателем

Замки дверей

- LOCK: Блокировка

Багажник

- OPEN : Разомкнуто

Крышка багажника

- OPEN : Открыта

Топливо

- DIESEL : Дизель
- WARNING : Предупреждение

Стекла

- AUTO : Автоматические
- AUTO DOWN : Автоматическое опускание

Рулевое колесо

- EPS : Усилитель руля с электронным управлением

Зеркала

- MIRROR : Зеркало

Приборная панель

- RPM : Обороты в минуту
- H: Горяч.
- C : Холодн.
- F : Полн.
- E: Пусто
- LCD : Жидкокристаллический дисплей
- TFT : Тонкопленочный транзистор
- A/V : Аудио или видео
- TBT : Навигация с указанием поворотов

Камера заднего вида

- Warning! Check surroundings for safety :
Предупреждение! Проверьте
безопасность окружения

Особенности интерьера

- CUP : Чашка
- ASH TRAY : Пепельница
- BOTTLE ONLY : Только бутылка
- USB : У н и в е р с а л ь н а я
последовательная шина
- AUX : Вспомогательное устройство
- iPod : Является торговой маркой
корпорации Apple Inc.

Положение ключа

- LOCK: Блокировка
- ACC : Дополнительное оборудование
- ON : Вкл.
- START : Пуск

Рейка крыши

- FRT : Перед

Аудиосистема

Наименование		Описание
FM1		FM1
FM2		FM2
FMA		FM радио (автосохранение)
AM		AM
AMA		AM радио (Автосохранение)
P1~P6		Предустановка кнопок 1~6
ST		Стерео
SCAN		СКАНИРОВАНИЕ
Auto Store		Автоматическое сохранение
AST		Автоматическое сохранение
P. SCAN		Искать станции
PTY		Тип программы вещания
PTY Search		Поиск по типу передачи
PT Search		Поиск по типу передачи
No Station		Станция отсутствует
ST		Стерео
AF (Alternative Frequency)		Альтернативная частота
TA		Функция информирования о плотности дорожного движения
LO		Местные
REG		Регион
SCAN		СКАНИРОВАНИЕ

Наименование		Описание
DISC RPT		Повторное воспроизведение диска
RPT		Повтор
FLD. RPT		Повторное воспроизведение всех треков в папке
ALL RDM		Воспроизведение (всех) композиций в произвольном порядке
FLD.RDM		Произвольное воспроизведение всех треков в папке
AUX		Дополнительно
RSE		Развлекательная система заднего сиденья
Loading iPod		Загрузка iPod
RDM		Воспроизведение (всех) композиций в произвольном порядке
ALB.RDM		Воспроизведение треков альбома в произвольном порядке
ALB.RDM RPT		Воспроизведение треков альбома в произвольном порядке + повтор
RDM RPT		Повтор в произвольном порядке

Наименование		Описание
None		ОТСУТСТВУЮТ
News		НОВОСТИ
Affairs		СОБЫТИЯ
Info		ИНФОРМАЦИЯ
Sport		СПОРТ
Educate		ОБРАЗОВАНИЕ
Drama		ДРАМА
Culture		КУЛЬТУРА
Science		НАУКА
Varied		РАЗНОЕ
Pop M		Поп-музыка
Rock M		Рок-музыка
Easy M		Легкая музыка
Light M		Легкая классика
Classics		Серьезная классика
Other M		Другая музыка
Weather		ПОГОДА
Finance		ФИНАНСЫ
Children		Программы для детей
Social		Общественные события
Religion		РЕЛИГИЯ
Phone-In		ВХОД ДЛЯ ТЕЛЕФОНА
Travel		ДВИЖЕНИЕ

Наименование		Описание
Leisure		ОТДЫХ
Jazz		Джаз
Country		Музыка кантри
Nation M		Этническая музыка
Oldies		Старая музыка
Folk M		Народная музыка
Document		Документальные передачи
PTY None		Тип программы вещания ОТСУТСТВУЕТ
RDS Search		Повтор в произвольном порядке
TMC		Канал дорожных сообщений
CD		КОМПАКТ-ДИСК
Reading Error		Ошибка чтения
Deck Init		Инициализация проигрывателя компакт-дисков
Disc Checking		Проверка диска
Wait		Ожидание
No Disc		Диск отсутствует
Disc Full		Диск заполнен
Reading CD		Чтение компакт-диска
Loading CD		Загрузка компакт-диска
Changing CD		Замена компакт-диска
Insert CD		Вставить компакт-диск

Наименование		Описание
Ejecting CD		Извлечение компакт-диска
Audio Track 00		Аудио-трек 00
Audio CD		Звуковой компакт-диск
Track		Трек
Disc Title		Название диска
Disc Artist		Исполнитель диска
Track Title		Название трека
Track Artist		Исполнитель трека
Total Track		Всего треков
No Disc Title		Название диска отсутствует
No Disc Artist		Исполнитель диска отсутствует
No Track Title		Название трека отсутствует
No Track Artist		Исполнитель трека отсутствует
File Name		Название файла
Title		Название
Artist		Исполнитель
Album		Альбом
Folder		Папка
Total File		Всего файлов
No Title		Название отсутствует
No Artist Name		Имя исполнителя отсутствует
No Album Name		Название исполнителя отсутствует

Наименование		Описание
Root		Корень папки
Connected		Подключено
No Media		Носитель информации отсутствует
Reading USB		Чтение USB-устройства
Empty USB		Пустое USB-устройство
File Name		Название файла
Title		Название
Folder		Папка
Total File		Всего файлов
No Title		Название отсутствует
No Artist Name		Имя исполнителя отсутствует
No Album Name		Название исполнителя отсутствует
Root		Корень папки
Reading iPod		Чтение iPod
Not Support		Не поддерживается
Empty iPod		Пустой iPod
Reading Error		Ошибка чтения
Title		Название
All		Все
Albums		Альбомы
Artists		Исполнители

Наименование		Описание
Playlists		Списки воспроизведения
Songs		Композиции
Genres		Жанры
Composers		Композиторы
Root		Корень
Rear Seat Entertainment Not Ready		Развлекательная система заднего сиденья не готова
Battery Discharge Warning		Предупреждение о разрядке батареи
Battery Discharge Start the Engine		Батарея разряжена, запустить двигатель
Start the Engine		Запустить двигатель
Scroll		Прокрутка текста
SDVC		Регулировка громкости в зависимости от скорости / Регулировка гр. в зависимости от скорости
Sound		Звуковой эффект
P.Bass		Усиление низких частот
Low		Низкие
Mid		Средние
High		Высокие

Наименование		Описание
V-EQ		Настраиваемый эквалайзер
Normal		Нормально
Dynamic		Динамически
Surround		Объемный звук
Phone		Настройки телефона
Pair		Сопряжение с телефоном
Select		Выбор и подключение телефона
Delete		Удалить телефон
Priority (change Priority)		Изменить приоритет
Music		Потоковая передача звука по Bluetooth
BT Off		Выключить Bluetooth
BT Setup		Настройка Bluetooth
BT Vol.		Громкость Bluetooth
Bluetooth Vol. MAX		Максимальная громкость Bluetooth
Bluetooth Vol. MIN		Минимальная громкость Bluetooth
Clock		Настройка часов
12/24 Hr.		Формат времени (12/24 ч)
Time		Установка времени
Use Tuning Knob		Используйте ручку настройки

Наименование		Описание
Automatic RDS Time		Время автоматической системы передачи данных по каналу радиотрансляции
Manual Setting		Ручная настройка
Display		Настройка дисплея
Temp.		Настройка отображения температуры
Radio		Настройка радио
SAT		Спутниковое радио SIRIUS
Cat./Ch.		КАТЕГОРИЯ/КАНАЛ
Artist/Title		Исполнитель/Название
Language		Выбор языка
RDS		RDS (система передачи данных по каналу радиотрансляции)
Radio Data System News		Новости системы передачи данных по каналу радиотрансляции
AF		Альтернативная частота
TA Vol.		Громкость дорожных оповещений/ Гр. дорожных оповещений
		Громкость дор. оп.
TA Volume		Громкость дорожных оповещений/ Гр. дорожных оповещений"
		Громкость дор. оп.

Наименование		Описание
Region		Регион
On / Off		On/Off (вкл/выкл)
Auto		Автоматич.
Return		Возврат
Main		Основные настройки
Media		Информация проигрывания MP3
German		Немецкий
English(UK)		Английский (UK)
French		Французский
Italian		Итальянский
Spanish		Испанский
Dutch		Нидерландский
Swedish		Шведский
Danish		Датский
Russian		Русский
Portuguese		Португальский
Sound		Настройка аудио
Bass		Низкие частоты
Middle		Средние
Treble		Высокие частоты
Fader		Микшер
Balance		Баланс

Наименование		Описание
Incoming Call		Входящий вызов
Private Mode		Режим скрытой связи
Call Ended		Вызов завершен
System Not Ready Please Wait a Moment		Система не готова, Пожалуйста, подождите
Searching - - - Passkey 0000		Поиск- - - Ключ доступа 0000
Pairing Over		Сопряжение окончено
Connecting		Соединение
Phone slot is full		Телефонный разъем занят
CONN		СОЕДИНЕНИЕ
Connection Complete		Соединение завершено
Connection Failed		Сбой соединения
Pairing Failed		Сбой сопряжения
Priority		Приоритет
DEL PHONE		УДАЛ. ТЕЛЕФОН
BT ON		ВКЛ ВТ
BT OFF		ВЫКЛ ВТ
Deleted		Удалено
Listening		Прослушивание
Back		Назад

Наименование		Описание
Vehicle is moving Not available		Не доступно - автомобиль в движении
Call Ended		Вызов завершен
Active Call		Активный вызов
Phone Number		Номер телефона
Redial		Повтор
Pairing Complete		Сопряжение завершено
Select Phone		Выбрать телефон
Connection Complete		Соединение завершено
Connection Failed		Сбой соединения
Connecting		Соединение
Delete Phone		Удалить телефон
Deleted		Удалено
Transfer Complete		Передача завершена
Pairing Over		Сопряжение завершено
Pair Phone		Сопряжение с телефоном
Searching - - - Passkey 0000		Поиск - - - Ключ доступа 0000
Priority		Приоритет
Phone Priority		Приоритет телефона

Наименование		Описание
Phonebook		Телефонная книга
Bluetooth System ON		Система Bluetooth вкл
Bluetooth System OFF		Система Bluetooth выкл
Downloading Phonebook		Загрузка списка контактов
Please say a command		Пожалуйста, произнесите команду
No Phone paired Please pair a phone		Телефон не сопряжен, подключите телефон
Help		Справка
Call Transferred		Переадресация вызова
Please Wait		Пожалуйста, подождите
MP3 Play		MP3 Pla
Mic Mute Off		Выкл блок. микрофона
Mic Mute On		Вкл блок. микрофона
Mute (AUDIO MUTE)		Выкл. звук (ВЫКЛ. АУДИО)
Volume		Громкость
Min		Минимум
Max		Максимум

Наименование		Описание
Incoming Volume		Входящая громкость
Max		Максимум
R		ВПРАВО
L		ВЛЕВО
F		ПЕРЕДНИЙ
R		ЗАДНИЙ
SETUP		НАСТРОЙКА
Text Scroll		Прокрутка текста
On		Вкл
Off		Выкл.
MP3 Play Info.		Информация проигрывания MP3
Power Bass		Усиление низких частот
UK ENGLISH		АНГЛИЙСКИЙ (УК)
POLISH		ПОЛЬСКИЙ
“Call” Say “By number” or “By name”		Для набора номера произнести «По номеру» по «По имени»

Выключатель зажигания

- PUSH : Надавить
- LOCK: Блокировка
- ACC : Дополнительное оборудование
- ON : Вкл.
- START : Пуск

Автоматическая коробка передач

- SHIFT LOCK RELEASE : Сняtie блокировки переключения
- S/Lock : Блокировка переключения передач

Стояночный тормоз (педаль)

- PUSH ON ↔ OFF :
Чтобы задействовать стояночный тормоз, нажмите педаль стояночного тормоза до конца. Чтобы снять стояночный тормоз, повторно нажмите на педаль, затем педаль автоматически вернется в полностью отпущенное положение.

Стояночный тормоз (электрический стояночный тормоз (EPB))

- PULL : Тянуть

Система круиз-контроля

- /CRUISE : Включает или выключает систему круиз-контроля
- ON, OFF : Включает или выключает систему круиз-контроля
- O/CANCEL : Отменяет работу системы круиз-контроля
- RES+/RES ACCEL : Восстанавливает или увеличивает скорость круиз-контроля
- SET-/COAST SET : Устанавливает или уменьшает скорость круиз-контроля
- SCC (Smart cruise control) : Интеллектуальный круиз-контроль

Система регулировки скорости

-  : Включает или выключает систему контроля ограничения скорости.
- ON, OFF : Включает или выключает систему контроля ограничения скорости.
- O/CANCEL : Отменяет установленное ограничение скорости
- RES+ : Восстанавливает или увеличивает ограничение скорости, контролируемое системой
- SET- : Устанавливает или уменьшает ограничение скорости, контролируемое системой

Усовершенствованная система безопасного управления автомобилем (AVSM)

- AVSM : Усовершенствованная система безопасного управления автомобилем

Запасная шина

- OPEN : Открыть
- CLOSE : Закрыть
- SPARE TIRE : Запасная шина

Двигатель

- DOHC 16V : Два верхних распределительных вала 16 клапанов
- GDI : Система прямого впрыска топлива
- T-GDI : Система прямого турбодвпрыска топлива
- CRDI 16V : Система «Топливная рампа» с прямым впрыском 16 клапанов
- CRDI : Система «Топливная рампа» с прямым впрыском
- CRDI 24V : Система «Топливная рампа» с прямым впрыском 24 клапана
- V6 : Шестицилиндровый V-образный двигатель
- 2.5 TCI : Интеркулер с турбонагнетателем 2,5л
- HOT : Горячо! Не прикасайтесь

Моторное масло

-  : Моторное масло
- ENG OIL : Моторное масло
- OPEN : Разомкнуто
- F : Полн.
- L : Низк.

Охлаждающая жидкость

- COOLANT : Охлаждающая жидкость
- ENGINE COOLANT : Жидкость системы охлаждения двигателя
- F : Полн.
- L : Низк.
- OPEN : Разомкнуто
- CLOSE : Закрыто
-  : Расширительный бачок



Тормозная жидкость/жидкость сцепления

- MAX : Максимум
- MIN : Минимально

Бачок гидроусилителя

- OPEN : Разомкнуто
- CLOSE : Закрыто
- COLD : Холодн.
- HOT : Горячо
- MAX : Максимум
- MIN : Минимально



Жидкость для АКПП

- C : Холодн.
- HOT : Горячо

Жидкость для стеклоомывателя

- WASHER ONLY : Только стеклоомыватель

Аккумуляторная батарея

- 
 : Н е п р а в и л ь н о утилизируемая батарея может оказывать вредное влияние на окружающую среду и здоровье человека. Утилизируйте батарею согласно местным законам и нормам.
- 
 : В батарее содержится свинец. Не выбрасывайте ее после использования. Рекомендуем вернуть АКБ авторизованному дилеру Hyundai.

Предохранители

- OBD : Бортовая система диагностики
- FUSE : Предохранитель

Огни

- OPEN : Открыть
- CLOSE : Закрыть
- LOCK: Блокировка
- HLLD: Корректор угла наклона фар
- U : Вверх
- D: Вниз

и т.д.

- MAX $\square\square$ Kgf : Не перегружайте $\square\square$ Kgf
- Текст на лампе, бампере, колесном кожухе и брызговике указывает материал, из которого изготовлены части и необходим при обслуживании автомобиля.
- Данная этикетка содержит сведения о классификации и количестве хладагента, а также классификации компрессорного масла.

Этикетка компрессора кондиционера

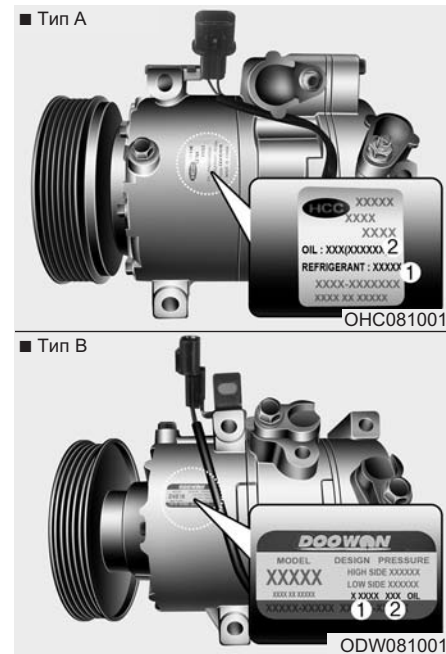

На этикетке компрессора указаны модель, номер детали поставщика, серийный номер, тип хладагента (1) и тип холодильного масла (2).

А

Аварийная буксировка	6-18
Автоматическая коробка передач	5-22, 5-29
Система блокировки переключения передач	5-26
Автоматическая система управления микроклиматом	4-100
Автоматическое управление обогревом и кондиционированием воздуха	4-101
Переключатель режимов забора воздуха	4-104
Ручное управление обогревом и кондиционированием воздуха	4-102
Аккумуляторная батарея	7-42
Алгоритм работы системы устранения запотевания стекол	4-109
Антенна	4-123
Антиблокировочная тормозная система (ABS)	5-39
Аудиосистема.....	4-123
Антенна	4-123
Дистанционное управление аудиосистемой	4-124
Порты: для дополнительных устройств, USB и iPod	4-120

Б

Багажник.....	4-19, 4-119
Боковая подушка безопасности	3-54
Бортовой компьютер	4-47
Буксировка	6-17

Аварийная буксировка	6-18
----------------------------	------

В

Вещевой ящик	4-112
Внутреннее зеркало заднего вида	4-39
Воздушный фильтр	7-34
Выполнение плавных поворотов	5-51

Г

Габаритные размеры	8-2
--------------------------	-----

Д

Двигатель	8-2
Движение в зимних условиях	5-54
Зимние шины.....	5-54
Колесные цепи.....	5-55
Движение в особых дорожных условиях	5-49
Выполнение плавных поворотов.....	5-51
Опасные дорожные условия	5-49
Продолжительное движение на высокой скорости	5-53
Раскачивание автомобиля.....	5-50
Управление автомобилем в затопленных местах	5-52
Управление автомобилем в ночное время	5-51
Управление автомобилем под дождем	5-52

Декларация соответствия	8-10
Держатели для стаканов, см. подстаканники	4-115
Детское сиденье	3-28
Комбинированный поясно-плечевой ремень безопасности	3-32
Дисплеи, см. Приборная панель	4-43
Дистанционное управление аудиосистемой	4-124
Дистанционное управление замками дверей	4-11
Дневные ходовые огни	4-77
Домкрат и инструменты	6-9
Продолжительное движение на высокой скорости	5-53
Раскачивание автомобиля.....	5-50
Управление автомобилем в затопленных местах	5-5
Управление автомобилем в ночное время	5-51
Управление автомобилем под дождем	5-52

Е

Если двигатель перегревается	6-8
Если не удастся запустить двигатель	6-4

Ж

Жидкость	
Жидкость омывателя ветрового стекла	7-32
Рабочая жидкость автоматической коробки передач	7-29

Тормозная жидкость / жидкость привода сцепления	7-28
Жидкость омывателя ветрового стекла.....	7-32
Жидкость системы охлаждения.....	7-24

З

Заднее сиденье.....	3-10
Замена ламп	7-75
Замена шин	6-10
Замки дверей	4-14
Устройство блокировки замков задних дверей, предотвращающее их открывание детьми....	4-18
Запасная шина	
Извлечение и хранение запасной шины	6-10
Запуск двигателя	5-6, 5-12
Запуск двигателя буксировкой.....	6-7
Запуск двигателя от внешнего источника питания электроэнергии.....	6-5
Запуск двигателя буксировкой.....	6-7
Запуск двигателя от внешнего источника	6-5
Звуковой сигнал.....	4-38
Зеркала заднего вида.....	4-39
Внутреннее зеркало заднего вида	4-39
Дневной/ночной режим работы зеркала заднего вида	4-39
Наружные зеркала заднего вида	4-40
Зимние шины.....	5-54

И

Идентификационный номер транспортного средства (VIN).....	8-8
Иммобилайзер	4-4
Информация (смазочные материалы)	8-5

К

Как пользоваться настоящим руководством.....	1-2
Карман спинки сиденья	3-9
Ключи	4-3
Кнопка блокировки электрических стеклоподъемников	4-28
Кнопка запуска и остановки двигателя	5-8
Колеса и шины	7-46, 8-4
Замена колес	7-53
Замена шин	7-52
Маркировка на боковой поверхности шины	7-54
Перестановка колес	7-50
Проверка давления воздуха в шинах	7-48
Регулировка углов установки колес и балансировка колес	7-51
Рекомендуемое давление воздуха в холодных шинах	7-46
Сцепление шин с дорогой	7-53
Техническое обслуживание шин	7-54
Уход за шинами	7-46

Комбинация приборов, см. Приборная панель	4-43
Комплекс работ по периодическому техническому обслуживанию	7-8
Регламент технического обслуживания при эксплуатации в обычных условиях.....	7-9
Техническое обслуживание при тяжелых условиях эксплуатации автомобиля	7-16
Комплекс работ по техническому обслуживанию	7-4
Контрольные лампы и индикаторы	4-52
Коробка передач	
Автоматическая коробка передач	5-22, 5-29
Механическая коробка передач	5-14, 5-18
Крышка горловины топливного бака	4-32
Крепежный кронштейн для багажника на крыше ..	4-118
Крышка капота	4-30
Крючок для одежды	4-118

Л

Лампы освещения	7-74
Лоток для мусора, см. пепельница	4-114

М

Масло (Двигатель)	7-22
Масса	5-60
Замена шин	7-52
Масса груза	5-70

Номинальная полная масса автомобиля (GVWR)	5-70
Полная масса автомобиля (GVW)	5-70
Полная нагрузка на ось (GAW)	5-70
Полная номинальная нагрузка на ось (GAWR)	5-70
Собственная масса базового автомобиля	5-70
Масса автомобиля	5-70
Механическая коробка передач	5-14, 5-18
Моторный отсек	2-4, 7-3
Мощность ламп освещения	8-3
Мультипредохранитель	7-63

Н

Надпись	
Сертификационная табличка автомобиля	8-6
Маркировка на боковой поверхности шины ...	7-54
Табличка технических характеристик / значений давления в шинах	8-9
Этикетка, предупреждающая о наличии подушек безопасности	3-66
Нагрузочная способность и максимальная скорость шин	8-4
Надувная шторка	3-56
Наружные зеркала заднего вида	4-40
Непредвиденный случай во время движения	6-3
Номинальная полная масса автомобиля (GVWR)	5-70

Полная масса автомобиля (GVW)	5-70
Полная нагрузка на ось (GAW)	5-70
Полная номинальная нагрузка на ось (GAWR)	5-70
Собственная масса базового автомобиля	5-70

О

Обогрев и кондиционирование воздуха	4-91
Обогреватель заднего стекла	4-88
Обогреватель стеклоочистителей ветрового стекла	4-89
Общий вид приборной панели	2-3
Общий вид салона	2-2
Одометр	4-46
Одометр поездки	4-47
Опасные дорожные условия	5-49
Опоры для шеи, см. Подголовники	3-8, 3-9
Осветительные приборы	4-72
Функция экономии заряда аккумуляторной батареи	4-72
Освещение салона	4-85
Остекление	4-24
Автоматическое закрытие / открытие окна	4-26
Автоматическое открытие окна	4-26
Кнопка блокировки электрических стеклоподъемников	4-28
Отделение в центральной консоли	4-112
Отделение для солнцезащитных очков	4-113

Отделения для хранения вещей	4-112
Отделение в центральной консоли	4-112
Отделение для солнцезащитных очков	4-113
Вещевой ящик	4-112
Охлаждающая жидкость, см. Охлаждающая жидкость двигателя	7-24

П

Пепельница	4-114
Перегрев	6-8
Перед поездкой	5-3
Переднее сиденье - ручная регулировка	3-5
Передняя подушка безопасности пассажира	3-50
Переключатель централизованного управления блокировкой дверей	4-16
Плавкие предохранители	7-72
Описание панели плавких предохранителей и реле	7-66
Мультипредохранитель	7-65
Предохранитель с памятью	7-63
Предохранители, установленные на внутренней панели	7-62
Подголовник	3-8, 3-9
Подлокотники	4-109
Подсветка приборного щитка, см. Подсветка приборной панели	4-44
Подсветка приборной панели	4-44
Подушка безопасности водителя	3-50

Позиции периодического технического обслуживания	7-18
Положения ключа зажигания	5-5
Порядок обкатки автомобиля	1-6
Предохранитель с памятью	7-63
Приборная панель	4-43
Бортовой компьютер	4-47
Контрольные лампы и индикаторы	4-52
Одометр	4-46
Подсветка приборной панели	4-44
Спидометр	4-44
Тахометр	4-44
Указатель температуры охлаждающей жидкости	4-45
Указатель уровня топлива	4-46
Приборы	
Указатель температуры охлаждающей жидкости	4-45
Указатель уровня топлива	4-46
Приемы экономичного вождения	5-27
Прикуриватель	4-114
Проверка давления воздуха в шинах	7-48
Проверка стояночного тормоза	7-33
Продолжительное движение на высокой скорости	5-53

Р

Раскачивание автомобиля.....	5-50
Регулировка угла наклона рулевого колеса	4-37
Регламент технического обслуживания	
Регламент технического обслуживания при эксплуатации в обычных условиях.....	7-9
Комплекс работ по периодическому техническому обслуживанию	7-8
Комплекс работ по техническому обслуживанию.....	7-4
Позиции периодического технического обслуживания	7-18
Техническое обслуживание при тяжелых условиях эксплуатации автомобиля	7-16
Техническое обслуживание шин	7-54
Техническое обслуживание, выполняемое владельцем автомобиля	7-6
Регулировка углов установки колес и балансировка колес.....	7-51
Рекомендуемое давление воздуха в холодных шинах.....	7-46
Рекомендуемые смазочные материалы и информация об объемах.....	8-5
Рекомендуемые значения коэффициента вязкости по классификации SAE	8-7
Ремень безопасности	3-15

Комбинированный поясно-плечевой ремень безопасности	3-17
Предупреждение о непристегнутых ремнях безопасности	3-17
Ремень безопасности с преднатяжителем	3-20
Рулевое колесо.....	4-36
Звуковой сигнал	4-38
Регулировка угла наклона рулевого колеса	4-37
Усилитель рулевого управления	4-36
Ручное управление обогревом и кондиционированием воздуха	4-102

С

Световая аварийная сигнализация.....	4-71, 6-2
Серийный номер двигателя	8-9
Сертификационная табличка автомобиля.....	8-8
Сигнализация при остановке на дороге	6-2
Сиденье	3-2
Заднее сиденье	3-10
Карман спинки сиденья	3-9
Подогреватели сидений	3-6
Переднее сиденье - ручная регулировка.....	3-5
Подголовник.....	3-8, 3-9
Складывание спинки заднего сиденья	3-11
Система блокировки переключения передач	5-26
Система кондиционирования воздуха (автоматическая)	4-100

Автоматическое управление обогревом и кондиционированием воздуха	4-101
Переключатель режимов забора воздуха	4-101
Ручное управление обогревом и кондиционированием воздуха	4-102
Система помощи при парковке задним ходом	4-66
Система подушек безопасности	3-42
Боковая подушка безопасности	3-54
Контрольная лампа системы подушек безопасности	3-46
Надувная шторка	3-56
Передние подушки безопасности водителя и пассажира	3-50
Этикетка, предупреждающая о наличии подушек безопасности	3-66
Система смазки двигателя	7-22
Система контроля токсичности выбросов	7-98
Система контроля токсичности выбросов из картера двигателя	7-98
Система контроля токсичности выбросов из топливного бака	7-99
Система контроля токсичности отработанных газов	7-99
Система управления микроклиматом с ручным управлением	4-87
Обогрев и кондиционирование воздуха	4-88
Система кондиционирования	4-94
Фильтр системы управления микроклиматом	4-95

Складывание спинки заднего сиденья	3-11
Смазочные материалы и информация	8-5
Собственная масса базового автомобиля	5-70
Солнцезащитный козырек	4-112
Спидометр	4-44
Снижение давления воздуха в шине	6-9
Домкрат и инструменты	6-9
Замена колеса	6-10
Извлечение и хранение запасной шины	6-10
Стеклоочистители и стеклоомыватели	4-79
Стояночный тормоз	5-37

Т

Табличка технических характеристик / значений давления в шинах	8-9
Тахометр	4-44
Техническое обслуживание, выполняемое владельцем автомобиля	7-6
Тормозная жидкость / жидкость привода сцепления	7-28
Тормозная система	5-35
Антиблокировочная тормозная система (ABS)	5-39
Стояночный тормоз	5-37
Усилитель тормозов	5-35

Электронная система контроля стабилизации курсовой устойчивости (ESC)	5-31
Требования к топливу	1-3
Трудности запуска, см. Двигатель не запускается....	6-4

У

Указатель температуры охлаждающей жидкости	4-45
Указатель уровня топлива	4-46
Управление автомобилем в затопленных местах.....	5-52
Управление автомобилем в ночное время	5-51
Управление автомобилем под дождем	5-52
Усилитель рулевого управления	4-36
Усилитель тормозов	5-35
Условные обозначения на световых индикаторах приборной панели	1-7
Устранение запотевания (Ветрового стекла)	4-104
Устранение инея (Ветрового стекла).....	4-104
Устранение инея и запотевания с ветрового стекла	4-107
Алгоритм работы системы устранения запотевания стекол	4-106
Устройство блокировки замков задних дверей, предотвращающее их открывание детьми	4-18
Устройство регулировки угла наклона фар	4-77
Уход	
Внешний уход	7-90

Уход за салоном автомобиля	7-96
Уход за шинами	7-46
Уход за наружной отделкой автомобиля.....	7-90
Уход за элементами наружной отделки	7-90

Ф

Фильтр системы управления микроклиматом	4-95, 7-36
Функция экономии заряда аккумуляторной батареи	4-72

Х

Хладагент.....	4-94
----------------	------

Ц

Цепи	
Колесные цепи.....	5-55

Ч

Часы с цифровой индикацией	4-117
----------------------------------	-------

Ш

Шильда компрессора кондиционера	8-9
---------------------------------------	-----

Щ

Щетки стеклоочистителя7-38

Э

Электрическая розетка4-116

Электронная система контроля стабилизации
курсовой устойчивости (ESC)5-41

Электронный ключ4-6

Элементы внутренней отделки салона4-114

 Держатель для стаканов4-115

 Крючок для одежды4-118

 Пепельница4-114

 Порты: для дополнительных устройств,
 USB и iPod4-120

 Прикуриватель.....4-114

 Солнцезащитный козырек4-115

 Фиксатор(ы) для напольных ковриков4-118

 Часы с цифровой индикацией4-117

 Электрическая розетка4-116